

# Module

## mb WorkSuite 2024





# Module

## der mb WorkSuite 2024

Kaiserslautern, im Oktober 2023

Liebe Leserinnen und Leser,

die mb WorkSuite der mb AEC Software GmbH bietet Programme für Architekten und Tragwerksplaner, die durch Module entsprechend erweitert und ergänzt werden können. Die Bandbreite wächst hier mit jeder neuen Programm-Version, und auch die Leistung bereits bestehender Module wird ständig ausgebaut und aktualisiert.

Die vorliegende Broschüre ist gedacht als Information, für einen schnellen Überblick aber auch zum genauen Nachlesen, und Sie finden alle Module aufgelistet und detailliert beschrieben. Bei Fragen darüber hinaus wenden Sie sich gerne an unsere Mitarbeiter im Vertrieb – wir freuen uns immer über Ihr Interesse und den persönlichen Kontakt.

Mit der mb WorkSuite 2024 wünschen wir Ihnen insgesamt viel Freude und Erfolg.

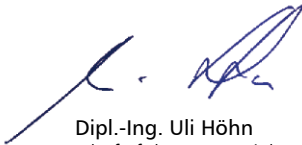

Dipl.-Ing. Uli Höhn  
Geschäftsführer - Vertrieb  
mb AEC Software GmbH



Dipl.-Ing. Johann Gottfried Löwenstein  
Geschäftsführer - Entwicklung  
mb AEC Software GmbH

### Weitere Möglichkeiten, die mb WorkSuite 2024 kennenzulernen:

- **Was ist neu - mb WorkSuite 2024**  
Alle Neuigkeiten zur aktuellen Version, neue Module, Workflow usw.
- **Produktflyer und -broschüren**  
Leistungsmerkmale der Module und Programmsysteme, themen- und werkstofforientiert zusammengefasst
- **mb-news**  
Detaillierte Modulbeschreibungen, Fachartikel mit interessantem Hintergrundwissen, Termine und mehr
- **mb-Tutorials**  
youtube-Videos über die einfache Bedienung der mb WorkSuite und Live-Mitschnitte von Fachvorträgen unserer Veranstaltungen
- **mb-Veranstaltungen**  
Kostenlose Einführungsseminare für Architekten und Tragwerksplaner, informative Fachseminare zur Fort- und Weiterbildung, etc.

# Inhalt

## BIMwork

Allgemein	12
BIMviewer - Kontrolle & Betrachtung von virtuellen Gebäudemodellen	13
BIMwork.ifc - Austausch von virtuellen Gebäudemodellen	14
BIMwork.saf - Austausch von Struktur-Analyse-Modellen	15

## ViCADO.arc

Allgemein	16
ViCADO.arc - CAD-System für Architekten	17

## ViCADO.ing

Allgemein	18
ViCADO.ing - CAD-System für Tragwerksplaner	19

## ViCADO.struktur

Allgemein	20
ViCADO.struktur - Erstellung des Strukturmodells für die Tragwerksplanung	21

## ViCADO-Zusatzmodule

ViCADO.ausschreibung - Erstellen von Leistungsverzeichnissen	22
ViCADO.pdf - Import von PDF-Dateien	23
ViCADO.gelände - Geländeimport aus Punktdateien	23
ViCADO.3d-dxf/dwg - Import/Export von DXF-/DWG-Dateien mit 3D-Elementen	24
ViCADO.dae/fbx - Export von DAE-/FBX-Dateien	24
ViCADO.solar - Planung von Photovoltaik- und Solarthermieanlagen	25
ViCADO.geg - Zusammenstellungen von Gebäudedaten zur Energiebedarfsberechnung	25
ViCADO.3d-scan - Import von 3D-Punktwolken	26
ViCADO.flucht+rettung - Erstellung von Flucht- und Rettungsplänen	26
Englische Ein- und Ausgabe für die mb WorkSuite	27

## StrukturEditor

Allgemein	28
E001.de StrukturEditor	29
E010 Grafikelemente und Pläne	30
E014 PDF-Dateien als Hinterlegungsobjekte	30
E020 Export der Auswertungen im Excel-Format	31
E030.de Lastverteilung	31
E040 Unterschiede ermitteln und ausgleichen	32
E050.de Bauteil-Gruppen für Stahlbeton-Stützen	32
Englische Ein- und Ausgabe für die mb WorkSuite	33



## BauStatik

Allgemein	34
S008 Strukturmodell einfügen	35
S009 Office einfügen	35
S010 Titelblatt	36
S011 Freie Texte	36
S013 PDF einfügen mit Formularfunktion	37
S014 PDF einfügen	37
S015 Grafik einfügen	38
S016 DXF/DWG einfügen	38
S017 Leerseiten reservieren	38
S019 MicroFe einfügen	39
S020 ViCADo einfügen	39
S021 Material dokumentieren	40
S022 Profile dokumentieren	40
S023 Last- und Materialbeiwerte dokumentieren	40
S029 ProfilEditor einfügen	42
S030.de Einwirkungen und Lasten	42
S031.de Wind- und Schneelasten	43
S032.de Imperfektions- und Abtriebskräfte	44
S033.de Erdbeben-Ersatzlastermittlung	44
S034.de Erddruckermittlung	45
S035.de Auflagerkräfte summieren und umrechnen	45
S036.de Auflagerkräfte auswerten	46
S037.de Wind- und Schneelastzonen	46
S040.de Materialliste	47
S041.de Mengenermittlung für wesentliche Tragglieder	47
S045 Positionsplandaten	48
S080.de Schneideskizze, Mattenbewehrung	48
S081.de Stahlliste, Stabstahl	49
S082.de Holz-Liste	49
S083.de Stahlliste, Profilstahl	49
S084.de Stahlliste, Typisierte Anschlüsse im Stahlhochbau	49
S100.de Holz-Dachsystem	50
S101.de Holz-Pfettendach	51
S110.de Holz-Sparren	51
S111.de Stahl-Sparren	52
S112.de Holz-Sparren, seitlich verstärkt	52
S113.de Holz-Sparren mit Aufdopplung	53
S120.de Holz-Grat- und Kehlsparren	53
S130.de Holz-Pfette in Dachneigung	54
S131.de Holz-Koppelpfette in Dachneigung	54
S132.de Stahl-Pfette in Dachneigung	55
S133.de Stahl-Trapezprofile quer zur Dachneigung	55
S135.de Holz-Schwelle und Streichbalken	56
S140.de Windrispenband	56
S141.de Holz-Kopfbandbalken	57
S142.de Stahl-Dachaussteifung, Dachverband	58
S143.de Holz-Dachaussteifung	58
S170.de Holz-Dachbinder, Satteldachbinder mit gerader Unterkante	59
S171.de Holz-Dachbinder, Satteldachbinder mit gekrümmter Unterkante	59
S172.de Holz-Pulldachbinder	60
S180.de Holz-Kehlbalkenanschluss	60

S181.de Holz-Sparrenfuß	62
S190.de Mauerwerk-Drempel	62
S191.de Stahlbeton-Drempel	63
S200.de Stahlbeton-Platte, einachsige	63
S201.de Holz-Beton-Verbunddecke	64
S202.de Holz-Decke, Schwingungsnachweis	64
S203.de Holz-Brettstapeldecke	65
S204.de Holz-Decke, Holzwerkstoffe	65
S210.de Stahlbeton-Plattensystem	66
S220.de Stahlbeton-Träger, deckengleich	66
S230.de Stahlbeton-Treppenlauf	67
S231.de Stahlbeton-Treppenlauf, viertel- und halbgewendelt	67
S232.de Stahlbeton-Treppenlauf mit Podest	68
S280.de Holz-Decke, Fugennachweis Brettsperholz	68
S281.de Holz-Deckenscheibe, Aussteifung	69
S290.de Stahlbeton-Durchstanznachweis	69
S291.de Stahlbeton-Deckenöffnungen	70
S292.de Stahlbeton-Deckenversatz	70
S293.de Stahlbeton-Ringbalken	71
S294.de Stahlbeton-Gitterträger nachweis	71
S295.de Holz-Deckenwechsel	72
S300.de Stahlbeton-Durchlaufträger, konstante Querschnitte	72
S301.de Stahl-Durchlaufträger, BDK	73
S302.de Holz-Durchlaufträger	73
S304.de Durchlaufträger, Schnittgrößen, Verformungen	74
S310.de Stahlbeton-Sturz	74
S311.de Stahlbeton-Kragbalken	75
S312.de Stahl-Durchlaufträger, BDK, veränderliche Querschnitte	75
S313.de Flach- und Fertigteilstürze	76
S320.de Stahlbeton-Durchlaufträger, Doppelbiegung, Normalkraft, Torsion	76
S321.de Stahl-Durchlaufträger, Doppelbiegung, Torsion	77
S322.de Holz-Durchlaufträger, Doppelbiegung	78
S323.de Durchlaufträger mit Doppelbiegung, Schnittgrößen, Verformungen	78
S325.de Aluminium-Durchlaufträger, Querschnittsnachweise	79
S340.de Stahlbeton-Durchlaufträger, veränderl. Querschnitte, Öffnungen	80
S341.de Holz-Träger, zusammengesetzte Querschnitte	81
S350.de Stahlbeton-Fertigteilträger	82
S352.de Stahl-Trapezprofile	82
S353.de Holz-Durchlaufträger mit Verstärkung	83
S360.de Stahlbeton-Träger, wandartig	83
S381.de Stahl-Trägerausklinkung	84
S382.de Holz-Trägerausklinkung	84
S383.de Stahlbeton-Trägerausklinkung	85
S384.de Holz-Auflagerung, Brandwand	85
S385.de Elastomerlager im Hochbau	86
S387.de Stahlbeton-Nebenträgeranschluss	86
S388.de Stahlbeton-Endverankerung	87
S390.de Holz-Trägeröffnung	87
S392.de Stahl-Lasteinleitung mit und ohne Rippen	88
S393.de Stahlbeton-Stabilitätsnachweis Kippen	88
S394.de Holz-Gerbergelenksystem	89
S395.de Stahlbeton-Trägeröffnung	89
S396.de Holz-Querdruckanschluss	90

S398.de Stahl-Stegöffnung	90
S400.de Holz-Stütze	91
S401.de Stahlbeton-Stütze, Verfahren mit Nennkrümmung	91
S402.de Stahlbeton-Stütze, Verfahren mit Nennkrümmung und numerisches Verfahren	92
S404.de Stahl-Stütze	92
S405.de Mauerwerk-Stütze	93
S406.de Holz-Stütze, zusammengesetzte Querschnitte	93
S407.de Stahlbeton-Stütze, unbewehrt	94
S409.de Stahl-Stütze, mehrteilige Rahmenstäbe	94
S413.de Stützensystem, Schnittgrößen, Verformungen	95
S420.de Mauerwerk-Wand, Einzellasten	96
S421.de Mauerwerk-Wand, Erdbeben- und Heißbemessung	96
S422.de Holz-Wand, Brettsper Holz	97
S423.de Holz-Ständerwand	97
S430.de Mauerwerk-Wandsystem	98
S440.de Stahlbeton-Wand	99
S441.de Stahlbeton-Wand, unbewehrt	99
S442.de Stahlbeton-Aussteifungswand	100
S443.de Stahlbeton-Aussteifungswand mit Erdbebenbemessung	101
S460.de Stahl-Wandaussteifung	102
S470.de Lastabtrag Wand	102
S471.de Knicklängen-Berechnung	104
S472.de Stahl-Trapezprofile in Wandlage	104
S480.de Stahl-Stützenfuß, eingespannt in Köcher	105
S481.de Stahl-Stützenfuß, gelenkig	105
S482.de Holz-Stützenfuß, gelenkig	106
S483.de Holz-Stützenfuß, eingespannt	106
S484.de Stahl-Stützenfuß, eingespannt mit überstehender Fußplatte	107
S485.de Stahl-Stützenfuß, biegesteif mit Traverse, Fußriegel	107
S486.de Stahlbeton-Gabellager	108
S490.de Stahlbeton-Lastverteilungsbalken	108
S492.de Holz-Wand-Decken-Verbindungen	109
S500.de Stahlbeton-Streifenfundament	110
S501.de Stahlbeton-Randstreifenfundament	110
S502.de Stahlbeton-Fundamentbalken, elastisch gebettet	111
S510.de Stahlbeton-Einzelfundament	111
S511.de Stahlbeton-Einzel- u. Köcherfundament, exzentrische Belastung	112
S512.de Stahlbeton-Pfahl, axiale Belastung	113
S513.de Stahlbeton-Pfahl, elastisch gebettet	113
S514.de Blockfundament, eingespannt	114
S520.de Stahlbeton-Fundamentplatte, elastisch gebettet	114
S530.de Stahlbeton-Winkelstützwand	115
S531.de Stützkonstruktionen (Gabionen und Elemente), unbewehrte Hinterfüllung	116
S540.de Spundwand	116
S541.de Trägerbohlwand (EAB, EAU)	117
S542.de Bohrpfahlwand (EAB, EAU)	117
S550.de Stahlbeton-Kellerwand	118
S551.de Stahlbeton-Kellerwand, unbewehrt	118
S552.de Mauerwerk-Kellerwand	119
S553.de Mauerwerk-Kellerwand, Bogentragwirkung	119
S580.de Böschungs- und Geländebruch	120
S581.de Grundbruchberechnung	120
S582.de Tiefe Gleitfuge	121

**8 Inhalt**

S590.de Stahlbeton-Rissbreitennachweis, weiße Wanne, Bodenplatte	121
S591.de Unbewehrte Bodenplatte im Industriebau	122
S600.de Stabwerke, ebene Systeme, Schnittgrößen u. Verformungen	123
S601.de Stahl-Stabwerk, ebene Systeme	123
S602.de Holz-Stabwerk, ebene Systeme	124
S603.de Stahlbeton-Stabwerk, ebene Systeme	124
S610.de Holz-Fachwerk, Dachbinder	125
S680.de Stahl-Rahmenecke, Komponentenmethode	126
S681.de Stahl-Firstpunkt, Komponentenmethode	127
S682.de Stahl-Riegelanschluss, Komponentenmethode	128
S700.de Stahl-Laschenstoß	129
S701.de Stirnplattenstoß	129
S702.de Stahl-Querkraftanschluss	130
S703.de Stahl-Firstpunkt	130
S705.de Stahl-Stirnplattenstoß, Komponentenmethode	131
S706.de Stahlbeton-Scherbolzen	131
S708.de Stahlbeton-Dübelverankerung	132
S710.de Stahl-Konsole	132
S711.de Stahlbeton-Konsole	133
S712.de Holz-Balkenschuh und Balkenträger	133
S713.de Holz-Hirnholzanschluss	134
S714.de Stahlbeton-Konsole, linienförmig	134
S715.de Holz-Schwalbenschwanzverbindung	135
S717.de Stahlbeton-Rückbiegeanschluss	135
S720.de Holz-Verbindungen, Versatz und Zapfen	136
S721.de Stahl-Schweißnahtnachweis, Walzprofile	136
S722.de Stahl-Normalkraftanschluss, Knotenblechanschluss	137
S723.de Stahl-Stielanschluss, gelenkig	137
S724.de Stahl-Schweißnahtnachweis, allgemeine Geometrie	138
S730.de Holz-Verbindungen, mechanisch	138
S731.de Holz-Stäbe, gekreuzt	139
S732.de Holz-Fachwerkknoten	139
S733.de Typisierte Anschlüsse im Stahlhochbau (DSTV)	140
S734.de Holz-Winkelverbinder	140
S750.de Holz-Rahmenecke mit Dübelkreis	141
S751.de Holz-Verbindungen, biegesteif	141
S753.de Stahl-Rahmenknoten, geschweißt	142
S754.de Stahl-Rahmenknoten, geschraubt	142
S755.de Stahlbeton-Rahmenknoten	143
S770.de Holz-Verbindungsmittel, Herausziehen und Abscheren	143
S820.de Holz-Aussteifungssystem mit Windlastverteilung	144
S823.de Holz-Zugverankerung	144
S830.de Holz-Schubfeldnachweis, Einzellasten	146
S831.de Stahlbeton-Knotennachweise	146
S832.de Stahlbeton-Rissbreitenbeschränkung	147
S833.de Stahl-Beulnachweis	147
S834.de Stahl-Schubfeld	148
S836.de Stahlbeton-Verankerungs- und Übergreifungslängen	148
S840.de Querschnittswerte, Doppelbiegung	149
S842.de Stahl-Profile erzeugen	149
S843.de Stahl-Profile nachweisen und verstärken	150
S844.de Stahlbeton-Bemessung, zweiachsig	150
S850.de Stahlbeton-Bemessung, tabellarisch	151

S851.de Stahlbeton-Bemessung, zweiachsig, tabellarisch	151
S852.de Holz-Bemessung, zweiachsig	152
S854.de Brettsperrholz-Querschnitte erzeugen und nachweisen	152
S855.de Stahl-Querschnitte, Nachweise im Brandfall	153
S870.de Stahlbeton-Kriech- und Schwindbeiwerte	153
S871.de Werkstoffe erzeugen	154
S872.de Stahl-Brandschutzbekleidung	154
S880.de Verglasung, linienförmig gelagert	155
S881.de Absturzsichernde Verglasung, linienförmig gelagert	156
Englische Ein- und Ausgabe für die mb WorkSuite	157

## **BauStatik.ultimate**

Allgemein	158
U018 Tabellenkalkulation	159
U050 SkizzenEditor	160
U051 Positionsplan	161
U261.de Stahl-Trägerrost	162
U351.de Kran- und Katzbahnträger, Einfeldsysteme	164
U361.de Kran- und Katzbahnträger	165
U355.de Aluminium-Durchlaufräger, Querschnitts- und Stabilitätsnachweise	166
U362.de Spannbettbinder	167
U363.de Stahl-Durchlaufräger, Spannungstheorie II. Ordnung	168
U403.de Stahlbeton-Stütze mit Heißbemessung (Krag- u. Pendelstütze)	169
U408.de Aluminium-Stütze	170
U410.de Holz-Stützensystem	171
U411.de Stahlbeton-Stützensystem	172
U412.de Stahlbeton-Stützensystem, Heißbemessung (Krag-, Pendel-, allg. Stützen)	173
U414.de Stahl-Stützensystem	174
U415.de Stahl-Stützensystem, Spannungstheorie II. Ordnung	175
U450.de Stahlbeton-Aussteifungskern mit Erdbebenbemessung	176
U630.de Stahl-Rahmensystem	177
U632.de Stahlbeton-Aussteifungsrahmen	178
U726.de Stahlbeton-Konsolsystem	179
U811.de Aussteifungssystem mit Windlastverteilung	180
U853.de Stahlbeton-Querschnitte, Analyse im Brandfall	181

## **MicroFe**

Allgemein	182
M100.de MicroFe 2D Platte – Stahlbeton-Plattensysteme	183
M110.de MicroFe 2D Scheibe – Stahlbeton Scheibensysteme	184
M120.de MicroFe 3D Falwerk – Stahlbeton-Falwerksysteme	185
M130.de MicroFe 3D Aussteifung – Massivbau-Aussteifungssysteme	186
M031.de Lastmodell Gebäudehülle (Wind, Schnee, Fassade, Dach)	188
M032 Lastmodell Flüssigkeit für MicroFe und EuroSta	189
M140 PDF, BMP, JPG als Eingabehilfen für MicroFe, EuroSta und ProfilEditor	189
M161 Lastübergabe, Lastübernahme	190
M162 Lastverteilung in MicroFe und EuroSta	191
M280 Bettung mit Volumenelementen, mehrschichtige Böden	191
M281 Pfahlgründung (Zusatzmodul zu M280)	192
M312.de Stahlbeton-Stützenbemessung, Verfahren mit Nennkrümmung (räumliche Systeme) (setzt M440 Geschosstragwerke voraus)	193

M313.de Stahlbeton-Stützenbemessung, Verfahren mit Nennkrümmung (ebene Systeme)	193
M314.de Mauerwerk-Stütze (ebene Systeme)	194
M315.de Stahl-Stützensachweis (ebene Systeme)	194
M317.de Wandartiger Träger (ebene Systeme)	195
M321.de Scheibentragwerke aus Stahl	196
M322.de Scheibentragwerke aus Brettspertholz	196
M323.de Scheibentragwerke aus Holzwerkstoff	196
M331.de Plattentragwerke aus Stahl	197
M332.de Plattentragwerke aus Brettspertholz	197
M333.de Plattentragwerke aus Holzwerkstoff	197
M341.de Schalentragwerke, Faltwerke aus Stahl	198
M342.de Schalentragwerke, Faltwerke aus Brettspertholz	198
M343.de Schalentragwerke, Faltwerke aus Holzwerkstoff	198
M350.de Durchstanznachweis für Platten	200
M351.de Durchstanznachweis für Faltwerke (setzt M440 Geschosstragwerke voraus)	201
M352.de Verformungsnachweis Zustand II für Platten (ebene Systeme)	202
M353.de Verformungsnachweis Zustand II für Platten (räumliche Systeme) (setzt M440 Geschosstragwerke voraus)	202
M354.de Ermüdungsnachweis für Platten und Faltwerke	203
M355.de Nachweis für WU-Beton und wassergefährdende Stoffe nach Eurocode	203
M356.de Aussteifungstragwerke aus Brettspertholz	204
M357.de Aussteifungstragwerke aus Holz-Ständerwänden	205
M358.de Aussteifungstragwerke aus Holzwerkstoff	206
M360.de Mauerwerk-Wandnachweis (ebene Systeme)	206
M361.de Stahlbeton-Wand (ebene Systeme)	207
M362.de Nachweis der Bodenpressung	207
M370.de Bemessung von Straßenbrücken aus Stahlbeton	208
M371.de Bemessung von Eisenbahnbrücken aus Stahlbeton	209
M431 Stahl-Profilstäbe in Faltwerke aus Stahl umwandeln (Zusatzmodul zu M341.de/.at, setzt M120.de voraus)	210
M440 Geschosstragwerke (setzt M120.de voraus)	211
M480 Rotationssymmetrische Schalentragwerke setzt M120.de voraus	212
M500 Berechnung nach Theorie III. Ordnung, Membrane, Seile für MicroFe und EuroSta	212
M510 Grundfrequenz, Grundschiwingformen	213
M511 Stabilitätsuntersuchung	213
M513 Erdbebenuntersuchung für MicroFe und EuroSta (Zusatzmodul zu M510, M610, M710)	214
M514 Numerik-Test	215
M515 Kinematik-Test	215
M521 Einseitige Gelenke und Definition von Arbeitslinien für MicroFe und EuroSta (Stab- und Flächengelenke)	215
M530 System- und Lastsituationen für MicroFe und EuroSta	216
M531 Verformungsausgleich im Baufortschritt für MicroFe und EuroSta (Zusatzmodul zu M530)	217
Englische Ein- und Ausgabe für die mb WorkSuite	218

## EuroSta.holz

Allgemein	220
M600.de EuroSta.holz-Basismodul, ebenes System, grafisch interaktive Eingabe	221
M610 Dynamik	221
M611 Systemstabilität	222
M614 Numerik-Test	222
M615 Kinematik-Test	223
Englische Ein- und Ausgabe für die mb WorkSuite	223

**EuroSta.stahl**

Allgemein	224
M700.de EuroSta.stahl-Basismodul, ebenes System, grafisch interaktive Eingabe	225
M710.de Mehrteilige Rahmenstäbe	225
M710 Dynamik	226
M711 Systemstabilität	226
M714 Numerik-Test	227
M715 Kinematik-Test	227
M719 Dischinger-Test	227
M720 Sonderprofile	228
M740.de Stahl-Nachweise im Brandfall	228
Englische Ein- und Ausgabe für die mb WorkSuite	229

**ProfilEditor**

Allgemein	230
P100.de Erzeugen, Berechnen, Nachweisen beliebiger, auch dünnwandiger Profile	231
P200.de Aluminium-Profile erzeugen	232
Englische Ein- und Ausgabe für die mb WorkSuite	233

**CoStruc**

Allgemein	234
C200.de Verbund-Decke	235
C300.de Verbund-Durchlaufträger	236
C310.de Verbund-Einfeldträger	237
C340.de Verbund-Durchlaufträger mit Heißbemessung	238
C390.de Verbund-Trägerquerschnitte, Querschnittswerte, Dehnungsverteilung	239
C393.de Verbund-Querschnitte, Träger mit großen Stegausschnitten	239
C400.de Verbund-Stützen	240
C401.de Verbund-Stützen mit Heißbemessung	241
Englische Ein- und Ausgabe für die mb WorkSuite	242

**VarKon**

Allgemein	244
V300.de Bewehrungsplan Durchlaufträger	245
V400.de Bewehrungsplan Stütze	246
V510.de Bewehrungsplan Blockfundament	247
V511.de Bewehrungsplan Becherfundament	248

**Servicevertragskonditionen**

Programmsysteme	250
Programmsysteme - Option A (Ausland)	251
BauStatik.ultimate-Module	252
MicroFe-Module	254
StrukturEditor-Module	256
ViCAdo-Module	256
EuroSta.stahl-Module	256
VarKon-Module	256
BIMwork-Module	257
Anmerkungen	257

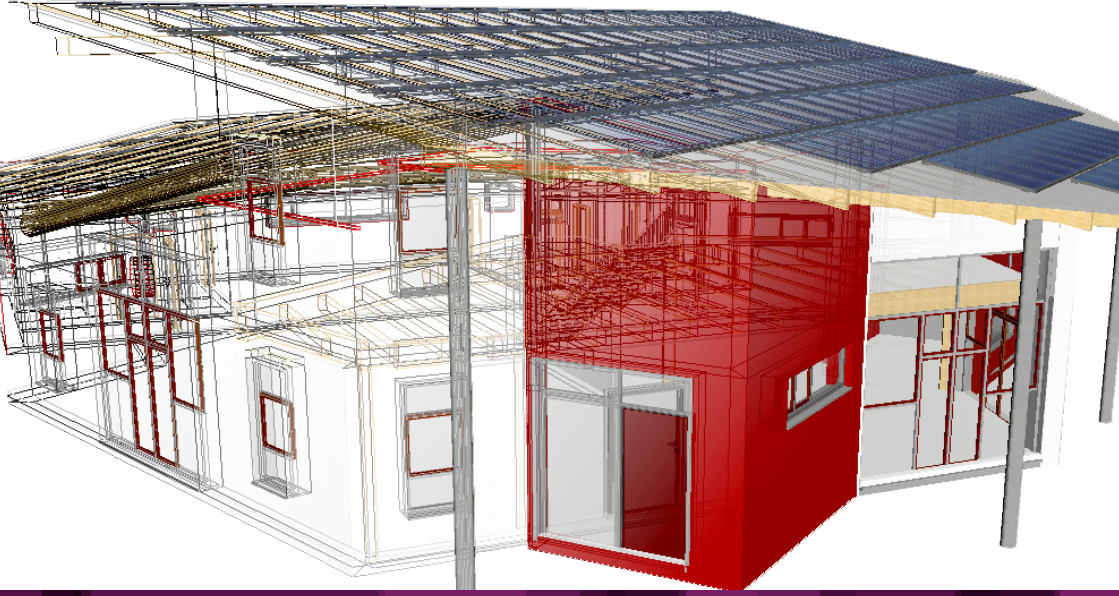

# BIMwork

Werkzeuge zur Projektbearbeitung auf Grundlage von virtuellen Gebäudemodellen



## Allgemein

---

### Allgemein

- Austausch von Gebäudemodellen im IFC-Format
- Kontrolle von IFC-Modellen im kostenlosen BIMviewer der mb WorkSuite
- Modell- und bauteilbezogene Kommunikation im BCF-Format

### Architekturmodelle

- IFC 2x3 CoordinationView 2.0 (extrudierte und BREP-Objekte)
- IFC 4 DesignTransferView 1.1
- IFC 4 ReferenceView 1.1
  - BIM Collaboration Format (BCF) 1.0, 2.0, 2.1

### Strukturmodell

- IFC 2x3 Structural Analysis View (IFC-SAV)
- IFC 4 Structural Analysis View (IFC-SAV)
- Structural Analysis Format 1.0.5, 2.0.0 (SAF)

### IFC-Eigenschaften

- Fenster zur Anzeige der IFC-Properties
- gegliederte Anzeige nach Kategorien (z.B. IFC Property Sets oder ViCADO-Attribut-Gruppen)
- Anzeige von Mengeninformationen
- Anzeige der Struktur-Analyse-Elemente

### Ausgaben

- Druckausgabe von 2D-Sichten (Draufsichten, Schnitte)
- PDF-Export von 2D-Sichten



# BIMviewer **Kontrolle & Betrachtung von virtuellen Gebäudemodellen** 0,- EUR

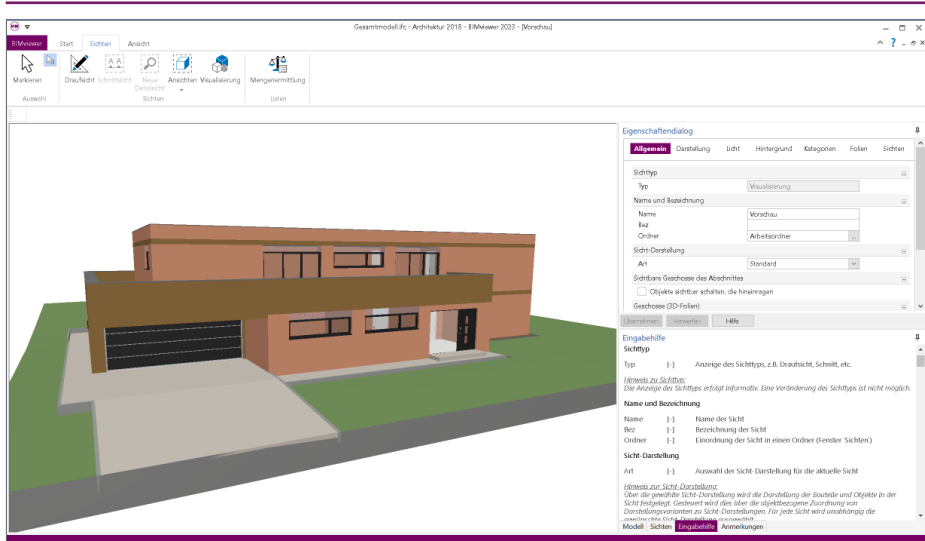

Der BIMviewer steht allen Anwendern der mb WorkSuite kostenlos zur Verfügung. Er kann zur Kontrolle von Architektur- sowie von Struktur-Analyse-Modellen eingesetzt werden.

## Betrachten und Erkunden

- verschiedene Ansichten durch spezielle Sichttypen möglich
- 3D-Ansichten
- Draufsichten
- Schnittsichten
- Listensichten
- Ansichten
- wählbare Anordnung der Sichten (Sichten übereinander oder untereinander)
- Messen von Flächen, Winkeln und Strecken
- Zoom-Ausschnitte und zoomen auf markierte Bauteile

## Steuerung der Sichtbarkeit

- Steuerung über Fenster „Modellstruktur“
- Anzeige des aktuellen Sichtbarkeitszustands über verschiedene Augen-Symbole
- Auswahl für Ebenen der Modellstruktur wie Geschosse
- Auswahl für Objekttypen

## Formate

- Berücksichtigung von Architekturmodellen (IFC) und Strukturmodellen (IFC, SAF)

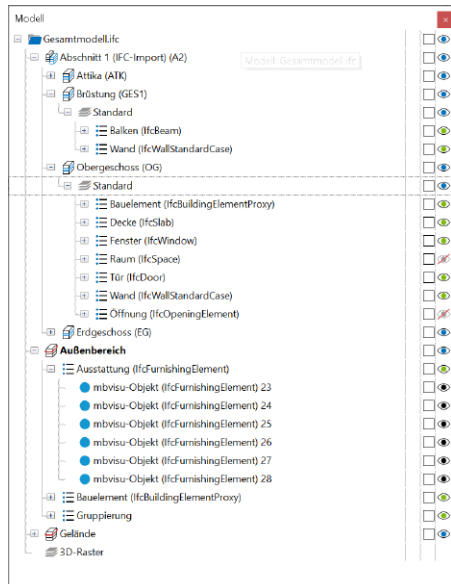

## BIMwork.ifc Austausch von virtuellen Gebäudemodellen

499,- EUR

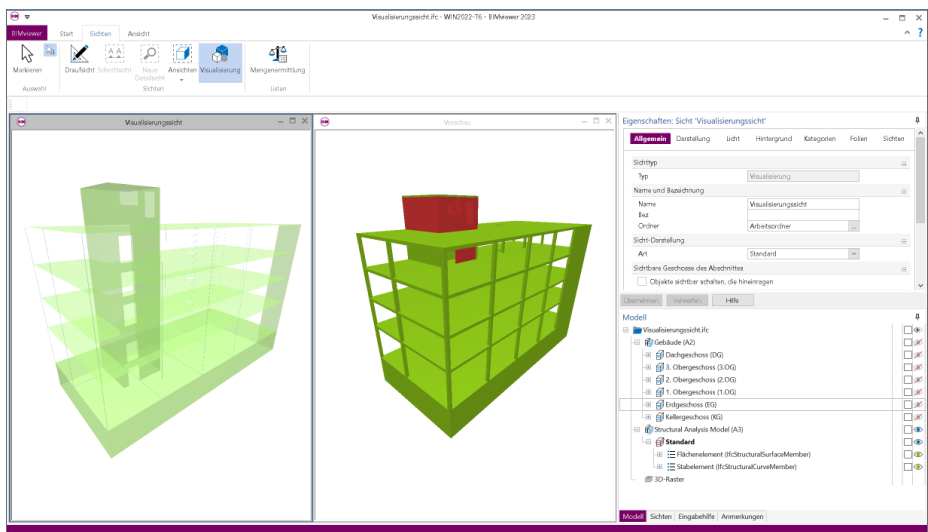

Das Modul BIMwork.ifc ermöglicht den bauteilorientierten Austausch von Gebäudemodellen im IFC-Format und somit die Zusammenarbeit von Architekturbüros und Fachplanern wie z.B. den Tragwerksplanern. Die Kommunikation im BCF-Format ist ebenfalls Teil des Leistungsumfangs.

### Merkmale in ViCADO.ing/.arc

- Import von IFC-Modellen (Architekturmodelle) und Übernahme in ViCADO.ing/.arc-Modellen zur Ausführung der Fachplanung
- Export und Weitergabe von ViCADO.ing/.arc-Modellen als IFC-Modelle (Architekturmodelle), z.B. zum Transport von Planungsergebnissen in Form von Fachmodellen
- Erhalt der Bauteiltypisierung für den Import und den Export
- Zuordnung von IFC-Materialien und bereits verwendeten ViCADO-Materialien
- Modellorientierte Kommunikation zwischen den Projekt-Beteiligten über das BCF-Format. Import und Export von Anmerkungen in Form von Themen.
- Berücksichtigung von Architekturbauteilen und Strukturelementen (Struktur-Analyse-Modell)
- Berücksichtigung von 3D-Bewehrungsverlegungen als 3D-Objekte oder als bauteilbezogene Bewehrungsmengen

### Merkmale in ViCADO.struktur

- Import von IFC-Modellen (Architekturmodelle) in ViCADO.struktur als Grundlage zur Ableitung eines Strukturmodells

### Merkmale im StrukturEditor

- Export von 2D-Berechnungsmodellen (Strukturmodelle) als Struktur-Analyse-Modelle im IFC-SAV-Format. Berücksichtigt werden Bauteile und Lagerungen.
- Export von 3D-Berechnungsmodellen (Strukturmodelle) als Struktur-Analyse-Modelle im IFC-SAV-Format. Berücksichtigt werden Bauteile und Lagerungen.

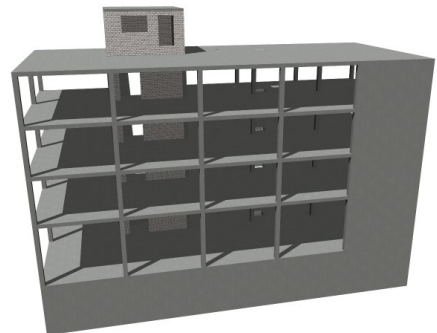

# BIMwork.saf Austausch von Struktur-Analyse-Modellen

499,- EUR

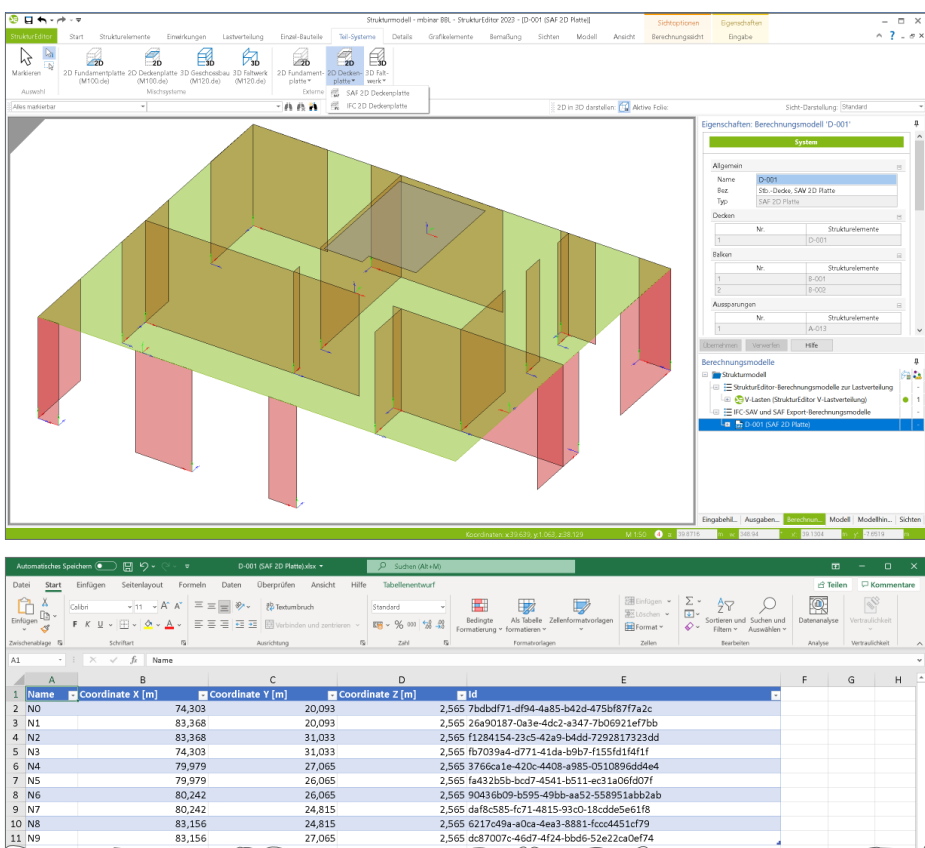

Als Alternative für den Austausch eines Strukturmodells bzw. Struktur-Analyse-Modells im IFC-Format ermöglicht die mb WorkSuite zusätzlich das SAF-Modell. Grundsätzlich vergleichbar enthält ein SAF-Modell alle notwendigen Strukturelemente. Das Besondere bei diesem Format ist der „offene“ Austausch in Form einer „lesbaren“ Excel-Datei.

## Allgemein

Das Modul BIMwork.saf ermöglicht den Austausch von Berechnungsmodellen bzw. Struktur-Analyse-Modellen in Form eines SAF-Modells und damit eine kombinierte Verwendung unterschiedlicher Bemessungsanwendungen in einem Ingenieurbüro.

## Merkmale im StrukturEditor

- Export von 3D-Berechnungsmodellen (Strukturmodelle) als Struktur-Analyse-Modelle als SAF-Modelle. Berücksichtigt werden Bauteile und Lagerungen.
- Import von Struktur-Analyse-Modellen aus SAF-Modellen als Grundlage für die weiteren Bearbeitungsschritte im StrukturEditor. Berücksichtigt werden Bauteile und Lagerungen.

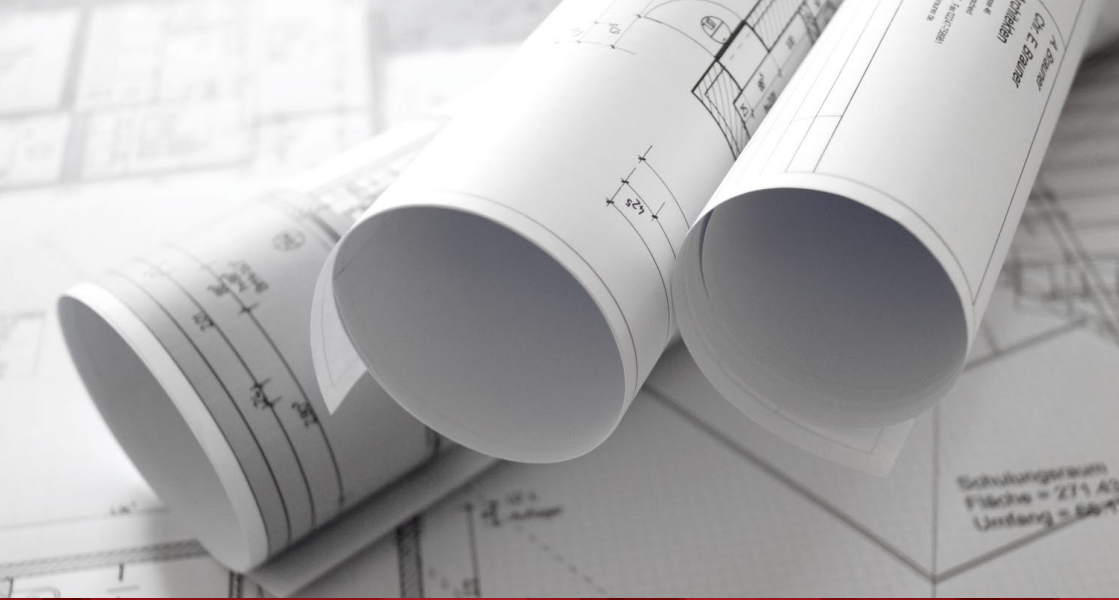

# ViCADO.arc

Konstruktion, Visualisierung, Auswertung



## Allgemein

---

### Allgemein

- Arbeit mit einem zentralen Daten- bzw. Gebäudemodell
- unmittelbare Ableitung aller Ausgaben (Pläne, Listen, Übergabedaten) aus dem zentralen Datenmodell
- Bearbeitung eines Projekts mit mehreren Mitarbeitern durch referenzierbare Modelle
- einfache, intuitive Benutzerführung

### Konstruktion

- dreidimensionale Bauteile (Wände, Decken, Fenster, etc.)
- allgemeine Baukörper, extrudierte und rotationssymmetrische Bauteile, Boolesche Operationen
- Fenster- und Türdesigner
- Konstruktionshilfen (Raster, Hilfslinien, Messen, etc.)

### Funktionen

- Trimmen, Verschieben, Kopieren, Spiegeln, Drehen
- Schraffuren, Füllattribute, Symbole
- Stifte, Schraffuren, Linientypen (frei definierbar)
- Vorlagentechnik, Pipetten- und Pinselfunktion
- Lupenfunktion
- assoziative Bemaßung (Ketten-, Einzel-, Winkelmaß, Höhenkoten)
- Windows-Textfonts, Normschrift
- Textvariablen für Modellinformationen (frei definierbar)

### Sichten

- assoziative Draufsichten, Ansichten, Schnitte
- Visualisierungssichten
- Detail- und Selektionssichten
- Grafiksichten
- Planerstellung (Sichten, Schriftfelder, 2D-Elemente...)

## ViCADO.arc CAD-System für Architekten

2.499,- EUR

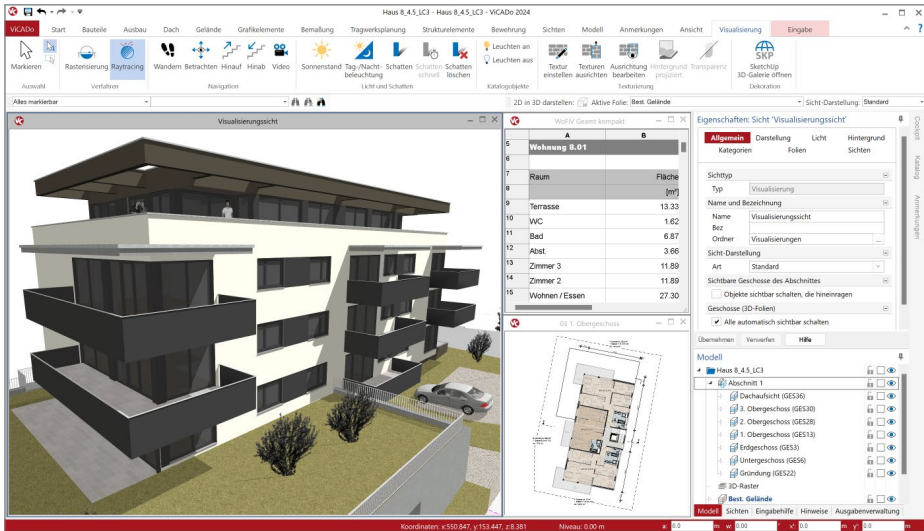

### Visualisierung

- Visualisierung basierend auf dem aktuellen 3D-Modell
- Bauteilkatalog für Symbole, Texturen, Schriftfelder und 3D-Objekte (individuell erweiterbar)
- Vorbelegung der Texturen basierend auf den Materialeigenschaften der Bauteile
- kolorierte Ansichten mit Schattenberechnung
- Kulissentechnik
- harte und weiche Schattenberechnung
- Sonnenstandberechnung und -video
- Erstellung von Videos
- interaktive Betrachtung in der kostenlosen Jonny-App
- Raytracing für hochwertige Visualisierungen

### Modellaustausch - BIMwork

- Austausch von virtuellen Gebäudemodellen im IFC-Format, inkl. BCF-Kommunikation, über das Zusatzmodul „BIMwork.ifc“

### Auswertung

- Flächen- und Raumauswertung DIN 277, II.BV, WoFIV
- Kostenermittlung nach DIN 276 Ebene 1-2
- Mengenermittlung, Rauminformation
- Fenster-, Tür-, Holz- und Eindeckungslisten
- Leistungsverzeichnis inkl. Kosten\*
- Export aller Auswertungen nach Excel

### Datenaustausch

- Export: 2D-DXF/DWG, 3D-DXF/DWG\*, IFC\*, BCF\*, DAE/FBX\*, BMP, JPG, Metafiles, PDF, 3DS, STL, mbvisu, Darstellung in der Jonny-App
- Import: 2D-DXF/DWG, 3D-DXF/DWG\*, IFC\*, BCF\*, 3DS, MBA, ProCad, PDF\*, SketchUp, Gelände aus Punktdateien\*

\* über kostenpflichtige Zusatzmodule



# ViCADO.ing

Positions-, Schal- und Bewehrungsplanung



## Allgemein

---

### Allgemein

- Arbeit mit einem zentralen Daten- bzw. Gebäudemodell
- unmittelbare Ableitung aller Ausgaben (Pläne, Listen, Übergabedaten) aus dem zentralen Datenmodell
- Bearbeitung eines Projekts mit mehreren Mitarbeitern durch referenzierbare Modelle
- einfache, intuitive Benutzerführung

### Konstruktion

- dreidimensionale Bauteile (Wände, Decken, Fenster, etc.)
- allgemeine Baukörper, extrudierte und rotationssymmetrische Bauteile, Boolesche Operationen
- Konstruktionshilfen (Raster, Hilfslinien, Messen, etc.)

### Funktionen

- Trimmen, Verschieben, Kopieren, Spiegeln, Drehen
- Schraffuren, Füllattribute, Symbole
- Stifte, Schraffuren, Linientypen (frei definierbar)
- Vorlagentechnik, Pipetten- und Pinselfunktion
- Lupenfunktion
- assoziative Bemaßung (Ketten-, Einzel-, Winkelmaß, Höhenkoten)
- Windows-Textfonts, Normschrift
- Textvariablen für Modellinformationen (frei definierbar)

### Sichten

- assoziative Draufsichten, Ansichten, Schnitte
- Visualisierungssichten
- Detail- und Selektionssichten
- Grafiksichten
- Planerstellung (Sichten, Schriftfelder, 2D-Elemente...)

## ViCADO.ing CAD-System für Tragwerksplaner

3.999,- EUR

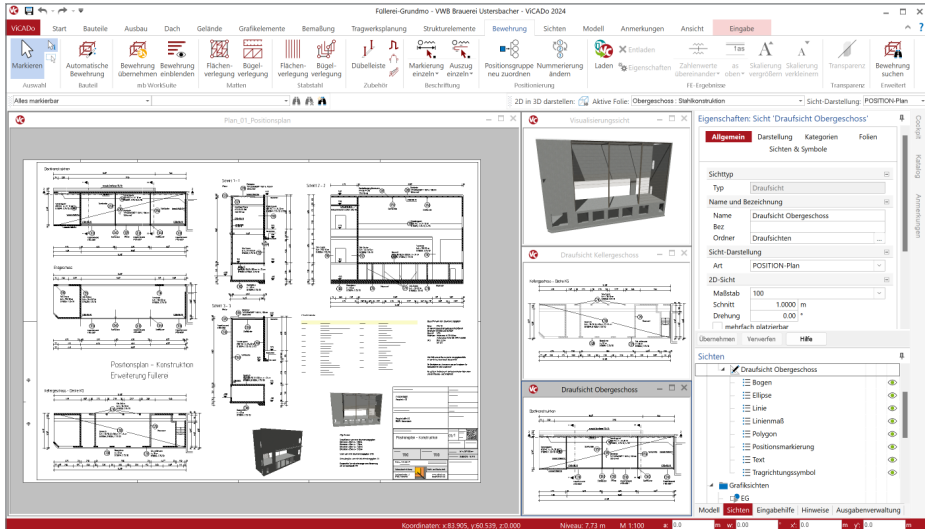

### Positionierungsplanung

- Positionierungsplanung in der WorkSuite mit gemeinsamer Positionierung in der BauStatik und ViCADO
- Aktualisierung von Positionstexten nach erfolgter Berechnung in der BauStatik

### Strukturmodell

- Ableitung des Strukturmodells aus dem Architekturmodell
- manuelle Modellierung von Strukturelementen
- Berechnungsmodelle für den StrukturEditor

### Bewehrung

- dreidimensionale Bewehrung
- assoziative Schalkantenanbindung
- Automatische Bewehrung für Bauteile
- Bewehrungsplanung mit FE-Ergebnissen aus MicroFe
- assoziative Markierungen und Auszüge
- visuelle Kollisionskontrolle in 2D- und 3D-Darstellungen
- umfangreiche Positionierungsmöglichkeiten
- Positionierungskontrolle durch interaktive Listensichten
- Übernahme von Bewehrung aus BauStatik-Modulen und MicroFe-Modellen
- Verwaltung von Verlegungen in Bewehrungs-Containern

### Modellaustausch - BIMwork

- Austausch von virtuellen Gebäudemodellen im IFC-Format, inkl. BCF-Kommunikation, über das Zusatzmodul „BIMwork.ifc“

### Auswertung

- Flächen- und Raumauswertung DIN 277, II.BV, WoFIV
- Mengenermittlung, Rauminformation
- Holz- und Eindeckungslisten
- Leistungsverzeichnis inkl. Kosten\*
- Export aller Auswertungen nach Excel

### Datenaustausch

- Export: 2D-DXF/DWG, 3D-DXF/DWG\*, IFC\*, BCF\*, DAE/FBX\*, BMP, JPG, Metafiles, PDF, 3DS, STL, mbvisu, Darstellung in der Jonny-App
- Import: 2D-DXF/DWG, 3D-DXF/DWG\*, IFC\*, BCF\*, 3DS, MBA, ProCad, PDF\*, Gelände aus Punktdateien\*

\* über kostenpflichtige Zusatzmodule



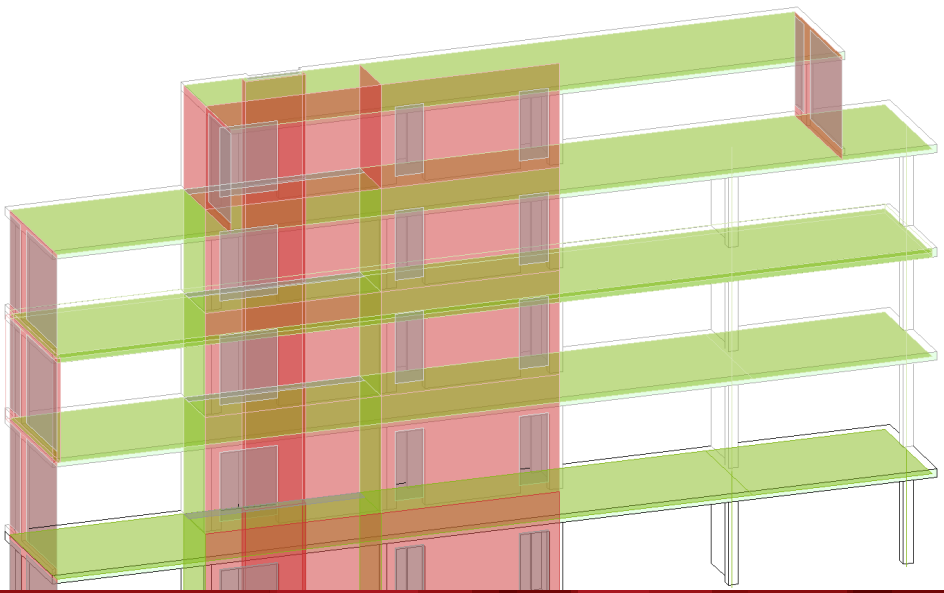

# ViCADO.struktur

Erstellung des Strukturmodells für die Tragwerksplanung



## Allgemein

---

### Allgemein

- Arbeit mit einem zentralen Daten- bzw. Gebäudemodell
- ständige Aktualität aller Daten
- einfache, intuitive Benutzerführung

### Konstruktion

- Generierung der Strukturelemente aus den Architekturbauteilen oder durch manuelle Eingabe
- Strukturelemente für Stützen, Wände, Decken, Fundamente und Balken
- unterstützte Werkstoffe: Stahlbeton, Mauerwerk, Holz und Stahl
- Erzeugen des Strukturmodells als Grundlage für die statische Analyse
- Zusammenstellung von Berechnungssichten

### Funktionen

- Trimmen, Verschieben, Kopieren, Spiegeln, Drehen von Strukturelementen
- Automatische Anpassung der Geometrie der Strukturelemente
- Ausrichten von Strukturelementen
- Steuerung der Darstellung über Linien und Füllungen
- Vorlagentechnik, Pipetten- und Pinselfunktion
- Lupenfunktion
- Windows-Textfonts, Normschrift

### Sichten

- assoziative Draufsichten, Ansichten, Schnitte
- Visualisierungssichten
- Detail- und Selektionssichten
- Grafiksichten

### Auswertung

- Kontrollansichten der Strukturelemente
- Markierung von Unterschieden



# ViCADO.struktur Erstellung des Strukturmodells für die Tragwerksplanung 0,- EUR

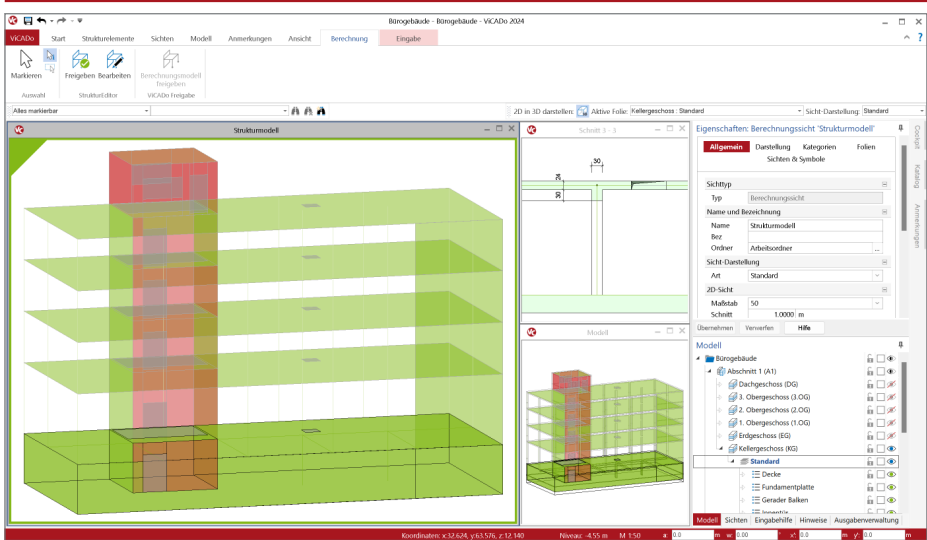

## Modellaustausch - BIMwork

- Austausch von virtuellen Gebäudemodellen im IFC-Format, inkl. BCF-Kommunikation, über das Zusatzmodul „BIMwork.ifc“.

## Strukturmodell

- Ableitung des Strukturmodells aus dem Architekturmodell
- manuelle Modellierung von Strukturelementen
- Berechnungsmodelle für den StrukturEditor

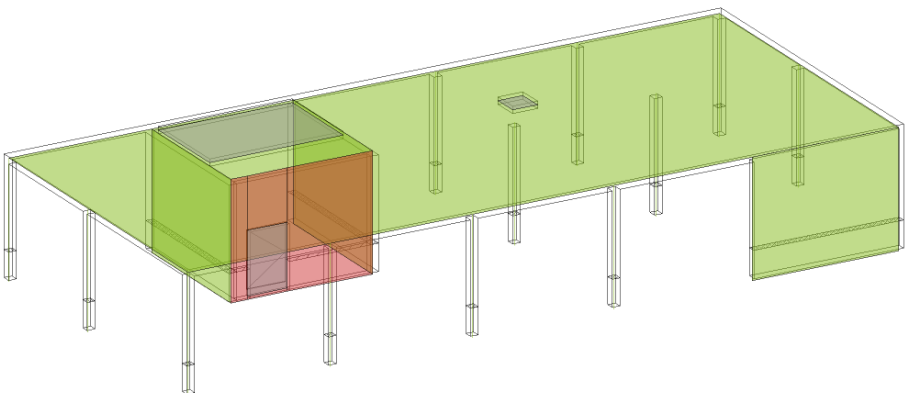
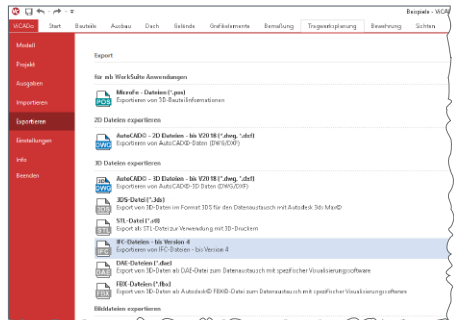

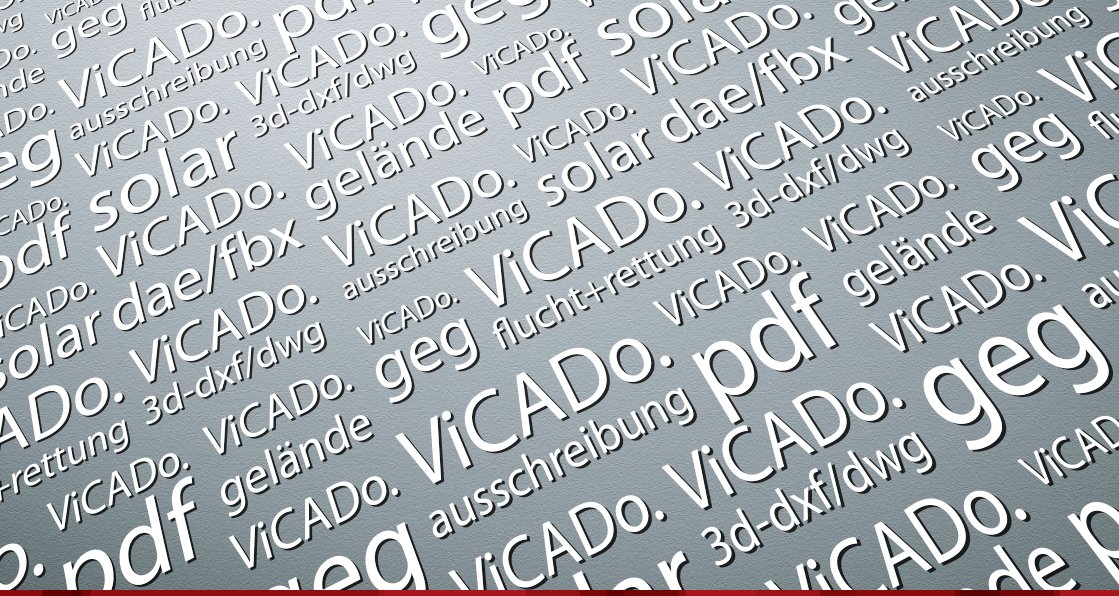

# ViCADO-Zusatzmodule

Erweiterungen zu ViCADO.arc/ing



VICADo.ausschreibung **Erstellen von Leistungsverzeichnissen**

499,- EUR

VICADo.ausschreibung ist ein Zusatzmodul für ViCADO.arc und ViCADO.ing und erweitert die integrative Bearbeitung von Bauwerken um die Merkmale eines Ausschreibungsprogramms.

## Verwendung

- Verknüpfung von bauteilabhängigen Geometriewerten mit Leistungspositionen und Einheitspreisen

## Merkmale

- autom. LV-Erstellung aus dem 3D-Modell
- LV-Listensicht zur einfachen Kontrolle
- individuelle Massenzusammenstellungen
- Kalkulationshilfe
- Vorbereitung der Ausschreibung
- Katalogverwaltung und Vorlagentechnik
- LV-Erstellung im Büro-Layout

## Schnittstellen

- mb-Viewer, Excel, formatierte Textdatei
- GAEB-Format zur Übergabe an AVA-Software

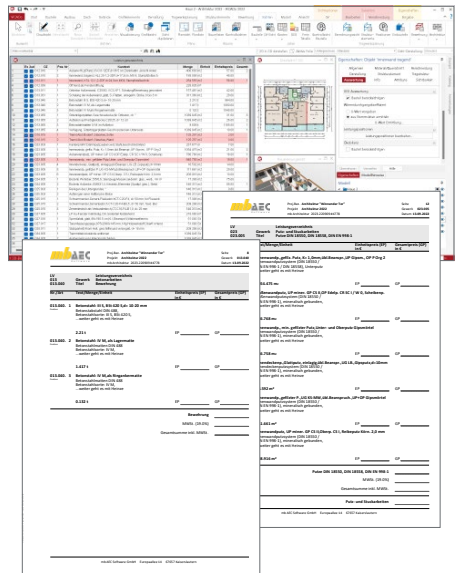

## ViCADO.pdf **Import von PDF-Dateien**

299,- EUR

ViCADO.pdf ist ein Zusatzmodul zur Plangestaltung, zum Import von Fremdplänen und zum Einfügen von Zusatzinformationen.

### Verwendung

- Eingabehilfe
- Arbeitsgrundlage
- Einbindung von Herstellerhinweisen und Produktkatalogen

### Wahl der Bildschirmdarstellung

- schnelle Anzeige
- hohe Qualität

### Bearbeitungsmöglichkeiten

- Zuschchnitt des Dokuments
- interaktive Bearbeitung mit Hooks
- Layoutanpassung durch Grafik-2D-Techniken

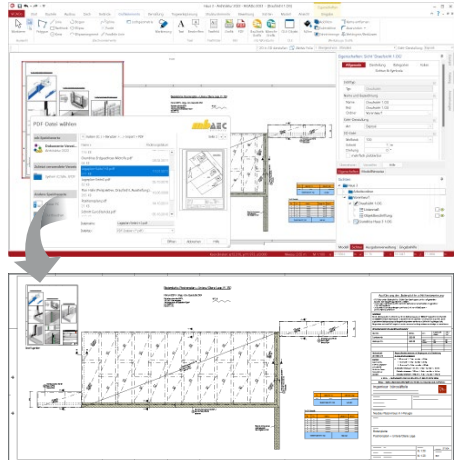

## ViCADO.gelände **Geländeimport aus Punktdateien**

299,- EUR

Das Zusatzmodul ViCADO.gelände ermöglicht das Importieren von punktbezogenen Daten zum Erzeugen von Geländeobjekten. Nach der Auswahl der gewünschten Datei hilft eine Datenvorschau bei der Festlegung der Trennzeichen der einzelnen Werte. Ebenso ist festzulegen, welche Werte bzw. Spalten für welche Richtung und Höhe verwendet werden. Neben dem Gelände werden zur Abbildung des Höhenverlaufs auch Höhenpunkte entsprechend der Datensätze aus der Punktdatei generiert.

### Formate

- txt-, pkt- oder csv-Dateien
- Freie Auswahl des Trennzeichens der Daten
- Steuerung der Lage im Modell

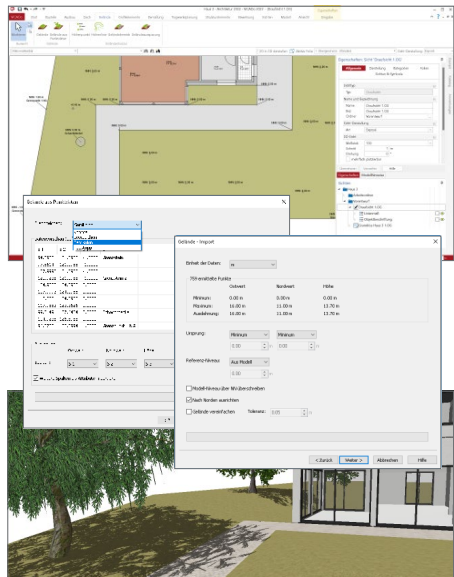

## ViCADO.3d-dxf/dwg **Import/Export von DXF-/DWG-Dateien mit 3D-Elementen**

399,- EUR

Das Zusatzmodul ViCADO.3d-dxf/dwg bietet den Anwendern von ViCADO eine leistungsfähige Schnittstelle für einen 3D-Datenaustausch.

### Verwendung

- 3D-Schnittstelle zum büroübergreifenden Datenaustausch

### Merkmale

- Generierung von allgemeinen Bauteilen aus importierten 3D-Geometrien
- Export als 3D-Geometrien im 3d-dxf/dwg-Format

### Versionierung

- Import bis einschließlich AutoCAD 2018 (in die DWG-Datei eingebettete ADT-Elemente werden beim Importvorgang ignoriert)
- Export bis einschließlich AutoCAD 2018

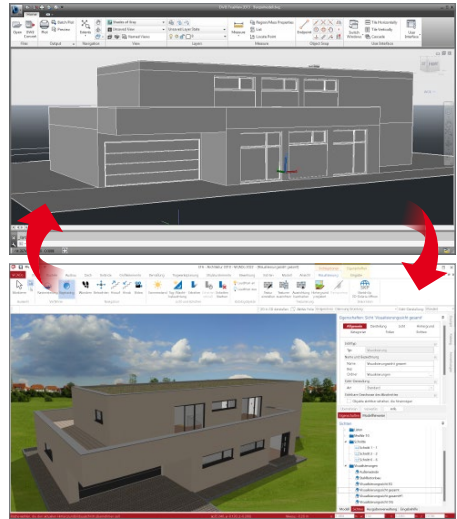

## ViCADO.dae/fbx **Export von DAE-/FBX-Dateien**

499,- EUR

Das Zusatzmodul ViCADO.dae/fbx ermöglicht den 3D-Austausch zu spezialisierter Architekturvisualisierungssoftware zur Erzeugung von foto-realistischen Bildern.

### Verwendung

- 3D-Schnittstelle zum Datenaustausch inkl. Texturen der Oberflächen
- Weiterbearbeitung in spezifischer Visualisierungssoftware

### Merkmale

- Generierung eines 3D-Gebäudemodells auf Grundlage der Sichtbarkeitseinstellungen einer ViCADO-Visualisierung
- automatisierte Bereitstellung aller Texturen für den Datenaustausch

### Versionierung

- Export im dae-Format, Version 1.5
- Export im fbx-Format, Version 7.5



## ViCADO.solar **Planung von Photovoltaik- und Solarthermieranlagen** 499,- EUR

Das Zusatzmodul ViCADO.solar erweitert ViCADO hinsichtlich der solaren Energiegewinnung: Solaranlagen können geplant, gemeinsam mit dem Gebäude visualisiert und deren Ertragswert und Förderungshöhen ermittelt werden.

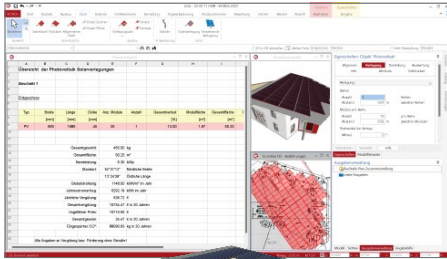

### Verwendung

- Planung und Auswertung von Photovoltaik- und Solarthermieranlagen

### Merkmale

- interaktive Listsichten
- Definition von Verlegefeldern
- umfangreiche Visualisierungsmöglichkeiten (Verschattungskontrolle, Befestigungsarten, ...)
- automatische Anpassung an Geometrieänderungen von Dachflächen
- ortsabhängige Ermittlung der Globalstrahlung
- Ermittlung der solaren Erträge
- Vergütungsauswertung

### Schnittstellen

- mb-Viewer, Excel, formatierte Textdatei

## ViCADO.geg **Zusammenstellungen von Gebäudedaten zur Energiebedarfsberechnung** 399,- EUR

Mit ViCADO.geg können Geometriewerte und Bauteilausrichtungen ausgewertet, Nutzungszonen definiert sowie Wärmedurchgangskoeffizienten für Bauteile berechnet und für nachfolgende Energiebedarfsberechnungen exportiert werden.

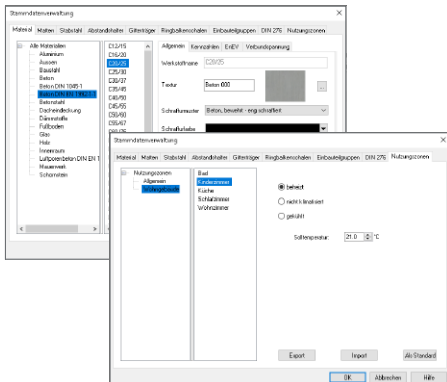

### Verwendung

- Ermittlung von Bauteilkennwerten und Flächenanteilen für Energiebedarfsberechnungen

### Merkmale

- automatische U-Wert- und Flächenermittlung
- Nutzungszonenzuordnung
- interaktive Kontrolle durch Listsichten

### Schnittstellen

- mb-Viewer, Excel, formatierte Textdatei
- optionaler Export über BIMwork.ifc



## ViCADO.3d-scan **Import von 3D-Punktwolken**

499,- EUR

Über das Modul „ViCADO.3d-scan“ ist ViCADO 2024 in der Lage, digitalisierte Gebäude aus einer 3D-Laserscan-Aufnahme zu importieren und als Teil der Planungsgrundlage in die Planung zu integrieren. Somit liegt das Gebäude komplett digitalisiert in ViCADO vor und es gibt keine Maße mehr, die nicht beim Vorort-Termin aufgenommen wurden.

### Verwendung

- Import von 3D-Punktwolken
- Einbindung in das Gebäudemodell

### Merkmale

- Unterstützung der Formate e57, pcd, ply, xyz, xyzn, xyzrbg, pts
- Begrenzung der Darstellung über umschließendes Rechteck oder bezogen zu Geschossen
- Auswahl der Scanpunkte (nur bei e57-Dateien)
- Steuerung des Detaillierungsgrades der Darstellung

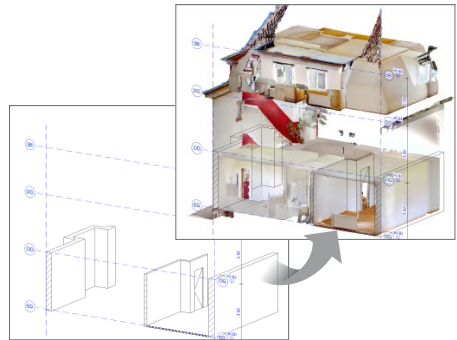
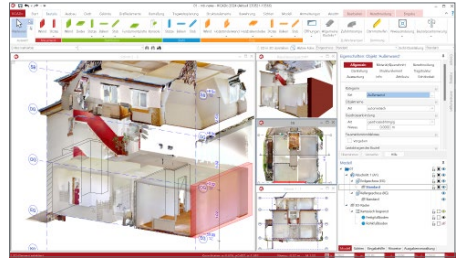

## ViCADO.flucht+rettung **Erstellung von Flucht- und Rettungsplänen**

399,- EUR

Als multifunktionales Planungswerkzeug ist ViCADO in vielen Phasen des Planungsprozesses flexibel einsetzbar. ViCADO.flucht+rettung ermöglicht das Erstellen normgerechter Flucht- und Rettungspläne.



### Merkmale

- umfangreiche Symbolbibliothek:
  - baulicher Brandschutz
  - Löschmitteleinrichtungen
  - Schmutzwasser
  - Brandschutzzeichen
  - Rettungszeichen
  - Hinweispeile
- normgerecht nach DIN 4844, DIN 14034 und BGV A8
- an DIN-Normen orientierte Schrifthöhen, Linienbreiten, Linien- und Flächenfarben
- komfortable Katalogfunktionen:
  - Symbolauswahl mit Vorschau
  - Platzierung mit ViCADO-Positionswerkzeugen
  - Symbolkataloge individuell erweiterbar
- Definition von Fluren oder Treppenhäusern per Konturverfolgung
- automatische Polygonerkennung
- 2D- und 3D-Daten als Arbeitsgrundlage nutzen (DXF-/DWG-Export)

## Englische Ein- und Ausgabe für die mb WorkSuite

1.999,- EUR

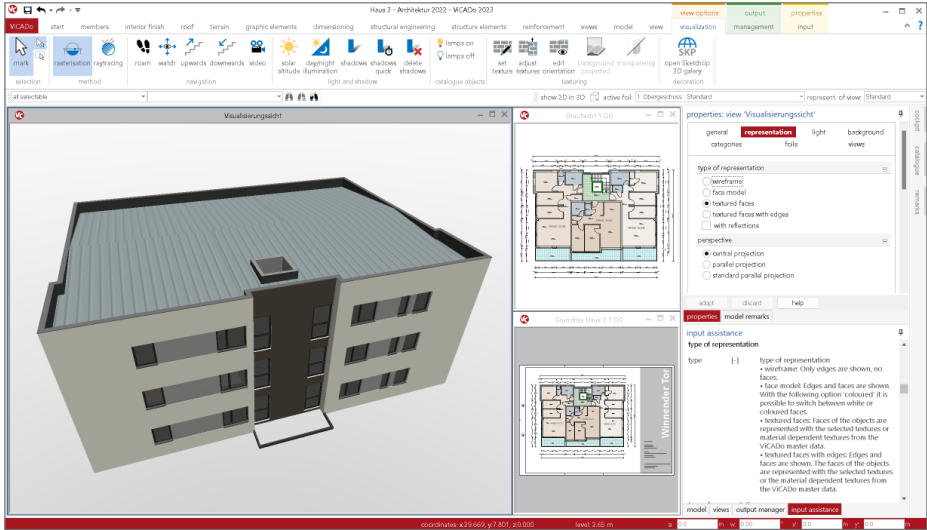

Die gesamte mb WorkSuite kann um die englische Sprache für alle Ausgaben und Eingaben erweitert werden.

So kann eine Planung in deutscher Sprache erstellt werden (Eingabe), die Ausgaben entstehen aber in englischer Sprache. Es besteht auch die umgekehrte Möglichkeit, dass englischsprachige Anwender die mb WorkSuite in ihrer vertrauten Sprache bedienen, die Ausgaben aber weiterhin in deutscher Sprache entstehen.

Für die Anwendung in ViCADO bedeutet dies im Detail:

- Wechsel der Eingabesprache auf „Englisch“ (Oberfläche, Eigenschaften, Texthilfe und Dialoge), Sprachauswahl erfolgt im ProjektManager
- englische Ausgabe von in ViCADO erzeugten Texten
- individuelle Layout-Gestaltung für englische Ausgaben über den LayoutEditor



# StrukturEditor

Bearbeitung und Verwaltung des Strukturmodells



## Allgemein

Mit dem StrukturEditor steht in der mb WorkSuite ein einzigartiges und leistungsfähiges Werkzeug für die Tragwerksplanung, auf Grundlage eines virtuellen Gebäudemodells, zur Verfügung. Das komplette Tragwerk wird als Systemlinienmodell - dem Strukturmodell - im StrukturEditor abgebildet. Dieses steht im Projekt als Grundlage für alle Nachweise, Lastermittlungen und Auswertungen zur Verfügung.

Der StrukturEditor verbindet auf eine beeindruckende Art und Weise die klassischen und etablierten Bearbeitungsmethoden der Tragwerksplanung mit der zukünftigen Arbeitsweise nach der BIM-Methode.

Mit der Möglichkeit der Zerlegung des kompletten Tragwerks in Berechnungsmodelle, um einzelne Bauteile nach dem Positionsprinzip nachweisen zu können, bildet der StrukturEditor etablierte Arbeitsweisen ab.

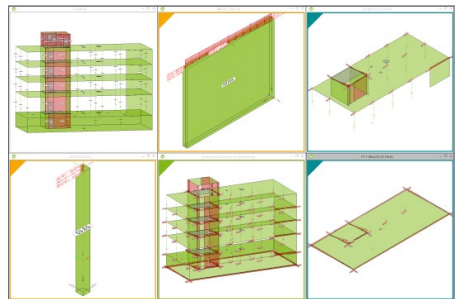

Denn für viele Tragwerke ist eine Nachweisführung am Gesamtsystem durch den erhöhten Modellierungsaufwand, z.B. bei einer realistischen Verbindung von Bauteilen, nicht von Vorteil. Aber auch für diesen Weg, der Berechnung am Gesamtsystem, ist der StrukturEditor vorbereitet und ein wichtiger Helfer.



E001.de **StrukturEditor**

0,- EUR

**System**

- Verwaltung des Strukturmodells als einheitliche geometrische Grundlage des kompletten Tragwerks
- Verwendung des Strukturmodells aus ViCADo.ing oder ViCADo.struktur
- manuelle Erstellung des Strukturmodells (ohne Verbindung zu einem Architekturmodell)
- Hinterlegungsobjekte als Arbeitsvorbereitung im DWG/DXF-Format, in Grafik-Formaten (JGP, BMP)
- Bearbeitung der Strukturelemente (Benennung, Ausrichtung, Teilung)

**Belastungen**

- zentrale Verwaltung und Darstellung der Belastungen auf das Tragwerk
- Definition von bauteilbezogenen Lasten sowie von Punkt-, Linien- und Flächenlasten

**Berechnungsmodelle**

- Vorbereitung der Bauteilbemessung durch zielorientierte Erstellung von Berechnungsmodellen
- Berechnungsmodelle für die Bauteilbemessung
  - mit Modulen der BauStatik (Einzel-Bauteile, 34 Module)
  - mit MicroFe- und EuroSta-Modellen (Teil-Systeme)
- Berechnungsmodell zum Durchstanznachweis inkl. Lastermittlung über Einzugsflächen (BauStatik S290.de)
- Erstellung von Berechnungsmodellen für die Lastermittlung mit Modulen der BauStatik (4 Module)

**Dokumentation**

- tabellarische Dokumentation des Strukturmodells über das BauStatik-Modul „S008 Strukturmodell einfügen“

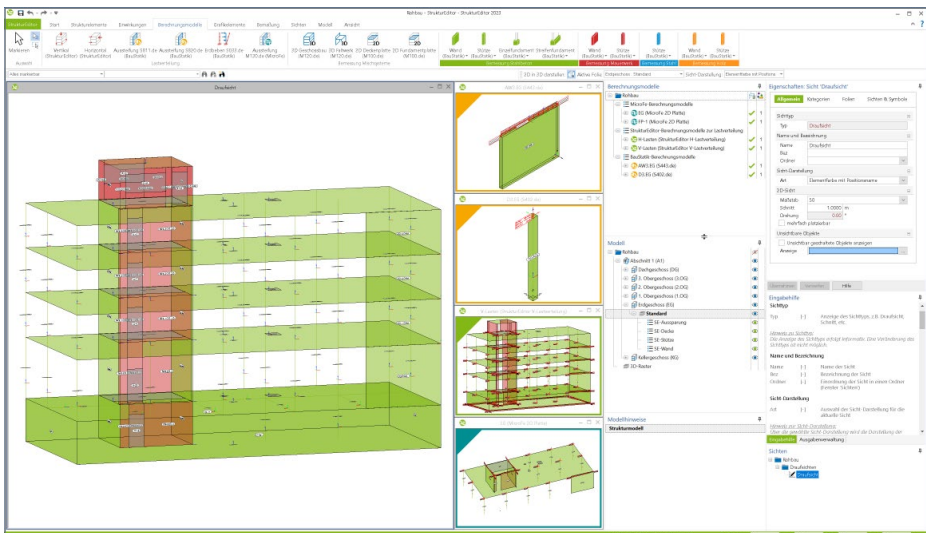

## E010 Grafikelemente und Pläne

499,- EUR

### Grafikelemente

- Erstellung von 2D-Zeichnungen in Sichten
- Platzierung von Texten und Beschriftungen mit Elementbezug
- Erzeugung von Maßketten für Strecken und Winkel

### Sichten

- Aufbereitung von Sichten zu Planteilen
- Erstellung von Plansichten
- Zusammenstellung von Plänen für die Dokumentation
- Einfügen der Pläne in der Statik-Dokument über das BauStatik-Modul „S008 Strukturmodell einfügen“
- Erstellung von Detailsichten

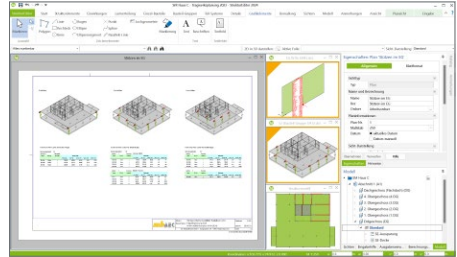

## E014 PDF-Dateien als Hinterlegungsobjekte

299,- EUR

- Hinterlegung von PDF-Dateien
  - zur grafischen Ausgestaltung der Plansichten
  - als Eingabehilfe bei der manuellen Erstellung des Strukturmodells
- leichte maßstäbliche Skalierung durch Abgreifen bekannter Längen
- Steuerung der Sichtbarkeit durch eigene Objekt-Kategorien
- platzierbar in allen Sichten (Draufsichten und Schnitte)
- Steuerung des Darstellungsumfangs über Randzuschnitt

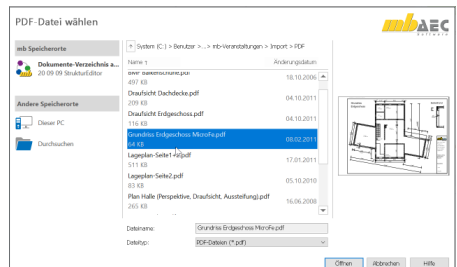
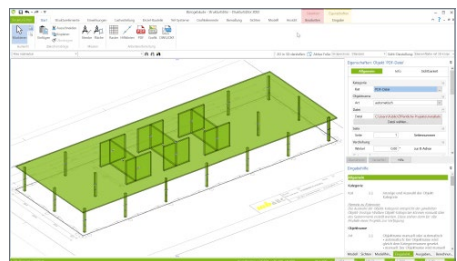

**E020 Export der Auswertungen im Excel-Format**

**299,- EUR**

- Export der Listensichten im XLS-Format
- Listensichten mit Informationen zu Geometrie und Materialität der Strukturelemente
- Listensichten mit bauteilbezogenem Belastungsniveau

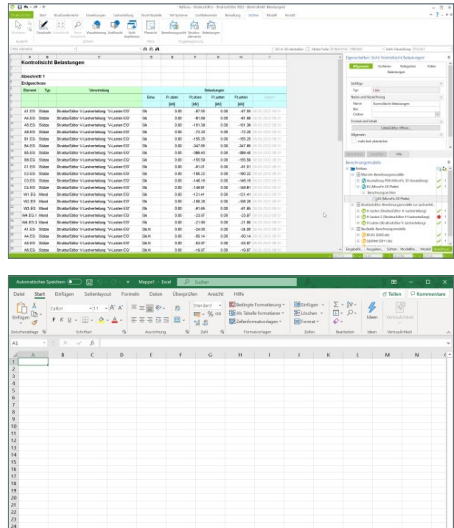

**E030.de Lastverteilung**

**1.299,- EUR**

**Belastungen**

- Verteilung der vertikalen Einwirkungen auf die lastabtragenden Bauteile (Verteilung erfolgt nach dem Prinzip der Positionsstatik)
- Ermittlung der Windlasten auf das Tragwerk
- Verteilung der horizontalen Einwirkungen auf die aussteifenden Bauteile
- Ermittlung von Belastungen aus Deckensystemen zur Bemessung von Stahlbeton-Unterzügen in der BauStatik (Lastmodell Balken)

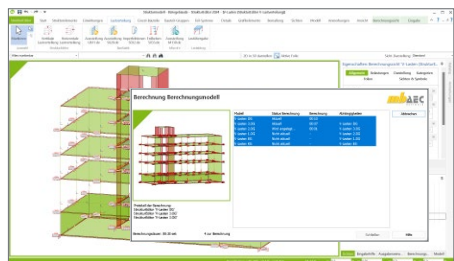

**Listensichten**

- Kontrolle der Belastungen über Listensichten

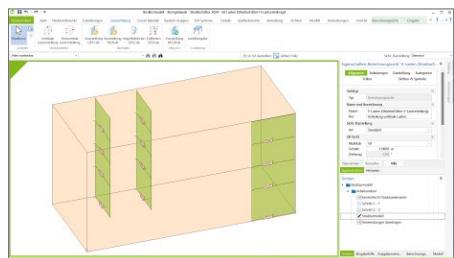

**E040 Unterschiede ermitteln und ausgleichen**

**999,- EUR**

**Unterschiede**

- Ermittlung von Unterschieden zwischen den Verwendungen (Bauteilbemessungen)
- Darstellung der Unterschiede im Fenster „Modell-Hinweise“
- Auflistung von ausgewählten Unterschieden in speziellen Listensichten

**Auflösen der Unterschiede**

- Übernahme von Unterschieden in den Verwendungen
- Übertragung der Unterschiede aus dem StrukturEditor

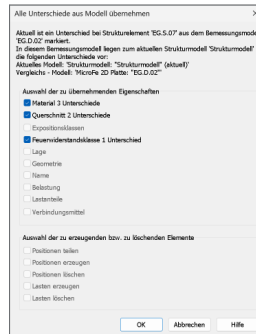
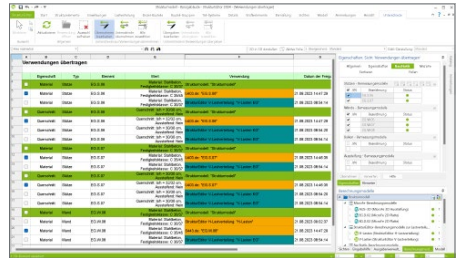

**E050.de Bauteil-Gruppen für Stahlbeton-Stützen**

**499,- EUR**

**Berechnungsmodelle**

- Bildung von Bemessungsgruppen für Stützenpositionen
- grafische Darstellung in Berechnungssichten
- übersichtliche Dokumentation in Listensichten

**Auswertung**

- Ermittlung der umhüllenden Schnittgrößen und Dokumentation der maßgebenden Schnittgrößen
- Einteilung der Stützen in Laststufen mit Grenzwerten oder manuell
- Vorbereitung der Bemessung für die BauStatik-Module U403.de, U411.de, U412.de

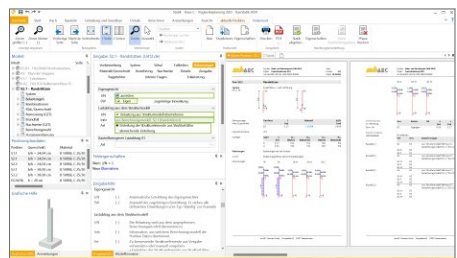
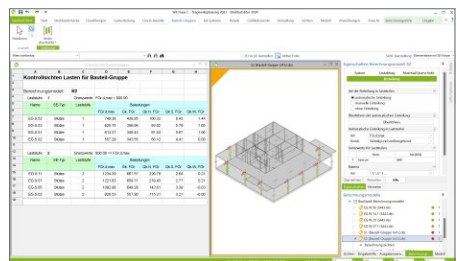

## Englische Ein- und Ausgabe für die mb WorkSuite

1.999,- EUR

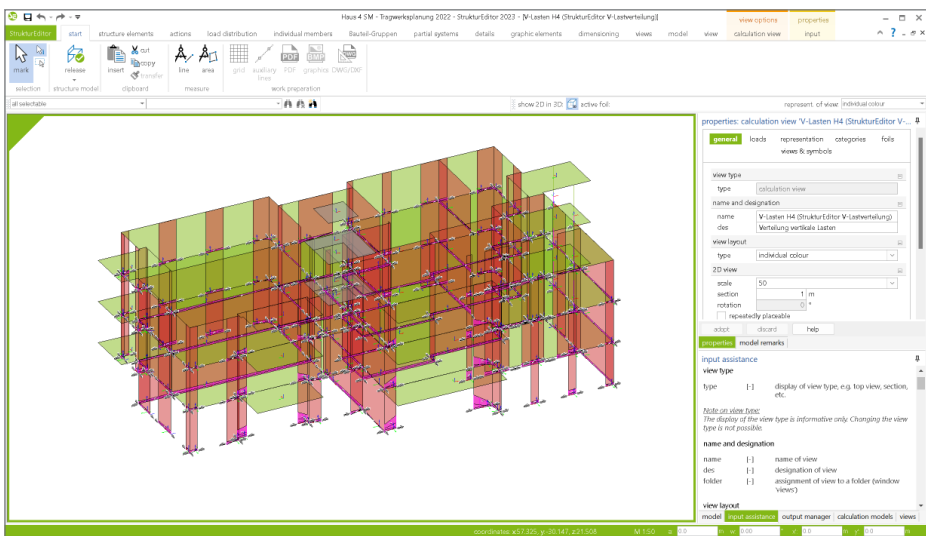

Die gesamte mb WorkSuite kann um die englische Sprache für alle Ausgaben und Eingaben erweitert werden.

So kann eine Statik in deutscher Sprache erstellt werden (Eingabe), das Statik-Dokument entsteht aber in englischer Sprache (Ausgabe). Es besteht auch die umgekehrte Möglichkeit, dass englischsprachige Anwender die mb WorkSuite in ihrer vertrauten Sprache bedienen, die Ausgaben aber weiterhin in deutscher Sprache entstehen.

Für die Anwendung im StrukturEditor bedeutet dies im Detail:

- Wechsel der Eingabesprache auf „Englisch“ (Oberfläche, Eingabe, Texthilfe und Dialoge), Sprachauswahl erfolgt im ProjektManager
- in Statik-Dokumente der BauStatik integrierte Ausgaben werden automatisiert an die Dokumentsprache angepasst
- englische Ausgabe für alle Ergebnisse
- Sprachauswahl erfolgt zentral im Modell für alle Ausgaben
- individuelle Layout-Gestaltung für englische Ausgaben über den LayoutEditor



# BauStatik

## Die Dokument-orientierte Statik



### Allgemein

---

#### Einwirkungen und Kombinationsbildung

- zentrale Verwaltung der Einwirkungsdefinitionen
- Vorgabe von Einwirkungsmustern zur Steuerung der automatischen Kombinationsbildung
- Kombinationsbildung (automatisch / manuell) für die Nachweise im Grenzzustand der Tragfähigkeit, der Gebrauchstauglichkeit sowie für außergewöhnliche Bemessungssituationen (Anprall, Brand, Erdbeben, ...)
- Kombinationsbildung (automatisch) für Orte im Norddeutschen Tiefland
- zentrale Verwaltung der Feuerwiderstandsklassen für Brandfall
- Lastabtrag (mit Korrekturverfolgung)

#### Material

- Stahlbeton, EC 2
  - Festigkeitsklassen für Normal-/Leichtbeton
  - zentrale Verwaltung der Expositionsklassen
- Stahlbau, EC 3
  - Festigkeitsklassen nach EC 3
  - Ermittlung der Querschnittsklasse
- Aluminium, EC 9
  - Festigkeitsklassen nach EC 9

#### Holzbau, EC 5

- Festigkeitsklassen für NH, LH, BSH, KVH, FSH (Steico, Kerto, BauBuche), Duo- und Triobalken
  - Auswahl der Nutzungsklasse (NKL)
  - Ermittlung der Klasse der Lasteinwirkungsdauer (KLED)
- #### Mauerwerk, EC 6
- Norm- oder herstellerbezogene Auswahl der Stein- und Mörtelfestigkeit
  - Vorgabe eigener Festigkeiten
- Festigkeitsklassen je Werkstoff manuell erweiterbar (Projekt-Stammdaten)

#### Ausgabe

- leicht nachvollziehbar und prüffähig dank einheitlicher Kapitelstruktur (System, Belastungen, Schnittgrößen, Nachweise,...)
- schnelle Übersicht der geführten Nachweise und Ausnutzungen in der Zusammenfassung
- Kurz- und Langausgabe, doppelseitiger Druck, englische Ausgabe
- Ausgabeumfang steuerbar und durch eigene Texte und Grafiken erweiterbar



## S010 Titelblatt

0,- EUR

Das Modul S010 erstellt automatisch ein Titelblatt für Ihr Statik-Dokument.

- Vorgabe der Dokument-Titel
- Eintragung von Erläuterungen inkl. Grafiken
- automatischer Projektbezug dank Variablen für z.B. Bauherr, Tragwerksplaner, u.v.m.
- Variablen für Dokument-Informationen wie z.B. Seitenanzahl
- freie Gestaltung des Layouts über den LayoutEditor
- durchgängige Gestaltung für Titelblatt und Kopf- und Fußzeile



## S011 Freie Texte

0,- EUR

Mit dem Modul S011 können Freie Texte als eigenständige Position im Statik-Dokument eingebunden werden.

- einfaches Erstellen von Texten im Statik-Dokument
- Gestaltung von Texten als souveräne Position
- Auswahl und Zusammenführung von Textbausteinen im RTF- oder TXT-Format
- individuelle Texteingabe inkl. Grafiken durch Vorbemerkungen und Erläuterungen
- manuelle Vorgabe von Positionsplandaten, z.B. für konstruktive Positionen
- Zugriff auf die Standardtexte der BauStatik
- Zugriff auf die Projekt-Variablen zu Projekt, Bauherr, u.v.m.

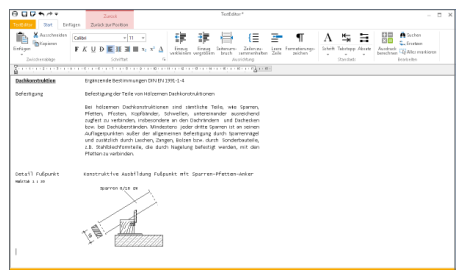



## S013 PDF einfügen mit Formularfunktion

399,- EUR

Über die Verknüpfung von Formularfeldern mit den zentralen Projektinformationen füllen sich PDF-Formulare, z.B. Antragsformulare, fast von alleine aus.

- Einfügen von Dateien im PDF-Format
- wählbarer Randzuschnitt
- Drehung in 90°-Schritten
- Seitenumfang frei wählbar
- Bearbeitung vorhandener Formularfelder
- Anlegen neuer Formularfelder
- Vorlagentechnik
- Zugriff auf Projektinformationen (z.B. Bauherr)
- Vorgabe von Positionsplandaten

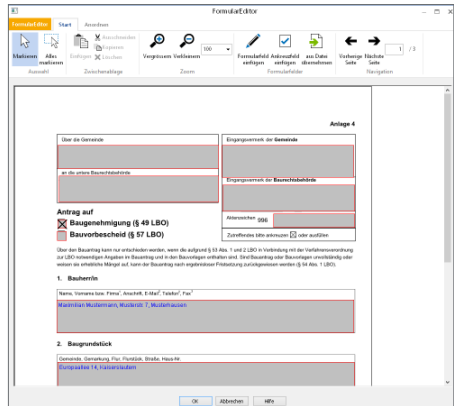

## S014 PDF einfügen

199,- EUR

Unterlagen oder Pläne im PDF-Format sind mit dem BauStatik-Modul S014 schnell Teil des Statik-Dokuments. Druckausgaben beliebiger Windows® basierender Anwendungen lassen sich ebenso einfügen.

- Einfügen von Dateien im PDF-Format
- Einfügen von Druckausgaben beliebiger Windows® basierender Anwendungen und des mb-Druckertreibers „mb-Drucker MBFX 2010“ (MBFX-Format)
- wählbarer Randzuschnitt
- Drehung in 90°-Schritten
- Seitenumfang frei wählbar
- Vorlagentechnik
- Vorgabe von Positionsplandaten

Proj. Nr.: Baugruppe der mb WorkSuite 2023  
 Projekt: Modell  
 Bauzeichnungsnummer: 001  
 001

Seite: 10  
 Position: B014  
 Datum: 10.05.2022

---

**Pos. B014 PDF einfügen**

<p><b>Bausachdaten</b></p> <p>001 Ing.-Büro                  002 mb-AEC Software GmbH                  Bauzeichnungsnummer:                  001</p>	<p style="text-align: right;"><b>MBT</b>  <small>mb-AEC Software GmbH</small></p> <p style="text-align: right;">Datum: 10/05/2022</p>
--	---

Seite 1 / 4

Berechnung der Gebäudeteilbelastung  
 Schwerkraftbelastung nach DIN 1055-105; Lastannahmen nach DIN 1055-3 (2005-03) und DIN 1055-4 (2005-03) für einen Mittelgebäude eines Mehrstöcksystems

<b>Gebäudeteilbelastung:</b>	einseitig	mit gegenüberliegender Laibung: FG + FFB + FBB
	ausgehängter Laibung: FG + FFB + FBB	

$F_{FB}$   $F_{BB}$

$F_{FB}$   $F_{BB}$

$F_{FB}$   $F_{BB}$

$F_{FB}$   $F_{BB}$

$F_{FB}$   $F_{BB}$

<b>Gebäudedimensionen</b>	<b>Angaben für Windlasten</b>
Flächenbreite $b_{fl}$	Windzone 2: Schwerkraft
Flächenhöhe $h_{fl}$	Ständer- oder Stützen- oder NN
Abstand des Bauelementes $a_{fl}$	Flächenhöhe über Grund $h_{fl}$
Grad der Gebäudedämmung $\mu_{fl}$	Fläche der Windlast $A_{fl}$
Höhe der Füllung $h_{fl}$	Flächenhöhe der Windlast $h_{fl}$
Abstand der Füllung $a_{fl}$	Wind nach außen $w_{fl}$
	Wind nach innen $w_{fl}$
	Hinweis und Windlast werden nicht übertragen
	Gebäude ist mehr als 20 m von Gebäude entfernt
	Windumkehrung entsteht durch Windung und Windloch

**Einwirkungen je Flächeneinheit für den Lastfall: FG + FFB + FBB**

Symmetrisch einseitig:  $F_{fl} = 1,0 \text{ kN/m}^2$  (1,00 kN/m<sup>2</sup>)  
 Wind nach außen:  $F_{fl} = 1,05 \text{ kN/m}^2$  (1,05 kN/m<sup>2</sup>)  
 Last im Bauelement:  $F_{fl} = 0,10 \text{ kN/m}^2$  (0,10 kN/m<sup>2</sup>)

**Rechenwerte Lasten an der Aussenkante**

$N_{fl} = 0,0 \text{ kN}$  (0,0 kN) \*Rechenwertlasten nach DIN 1055-105  
 $M_{fl} = 1,5 \text{ kNm}$  (1,5 kNm)  
 $M_{fl} = 1,5 \text{ kNm}$  (1,5 kNm)  $M_{fl} = 1,47 \text{ kNm}$

mb-AEC Software GmbH | Europaplatz 14 | 67667 Kaiserslautern

## S015 Grafik einfügen

0,- EUR

Mit dem Modul S015 finden auch Grafiken wie Skizzen, eingescannte Unterlagen oder Fotos in den gängigen Formaten den Weg in das Statik-Dokument.

- Einfügen von Dateien in verschiedenen Grafik-Formaten (JPG, BMP, EMF, PNG und weitere)
- wählbarer Randzuschnitt
- Drehung in 90°-Schritten
- Vorlagentechnik
- Vorgabe von Positionsplandaten

## S016 DXF/DWG einfügen

0,- EUR

Pläne, die im Format DXF oder DWG vorliegen, werden mit dem Modul S016 Bestandteil der Statik. Besonders interessant ist dies für Positions- oder Bewehrungspläne.

- Einfügen von Dateien im DXF- oder DWG-Format
- beliebige Blattformate (z.B. A4, A3,...)
- Drehung in 90°-Schritten
- Auswahl der angezeigten Layer
- wählbarer Ausschnitt mit Zoom-Funktion
- wählbarer Randzuschnitt
- Vorlagentechnik
- Vorgabe von Positionsplandaten

## S017 Leerseiten reservieren

0,- EUR

### System

- Reservierung von Seitenbereichen im Statik-Dokument
- Ausgabe einer Austauschseite mit Kommentar zum Austausch
- Leerseitenausgabe für durchgehendes Layout, z.B. zum Aufkleben von Bildern

### Gestaltung

- Eingliederung im Inhaltsverzeichnis
- wahlweise manuelle Vorgabe von Positionsplandaten für Positionsplan
- Vorgabe von Vorbemerkungen und Erläuterungen
- Vorgabe von Positionsplandaten

## S019 MicroFe einfügen

0,- EUR

Mit dem Modul „S019 MicroFe einfügen“ werden die Ergebnisse der Flächen- oder Stabwerksberechnung mit MicroFe bzw. EuroSta nahtlos in das Statik-Dokument eingefügt.

Darüber hinaus werden Übernahmen zwischen MicroFe-Modellen (MicroFe-Zusatzmodul M161) oder MicroFe-Modellen und BauStatik-Positionen durch die automatische Korrekturverfolgung im aktuellen Stand berücksichtigt. Besonders bei Änderungen stellt dies eine enorme Erleichterung und Zeitersparnis dar. Über den Lastabtrag hinaus gliedert sich das entsprechende Modell sowohl in die automatische Mengenermittlung mit dem Modul S041.de als auch in die Positionsplandaten für Inhaltsverzeichnis und Positionsplan (U051 oder ViCADO.ing) ein.

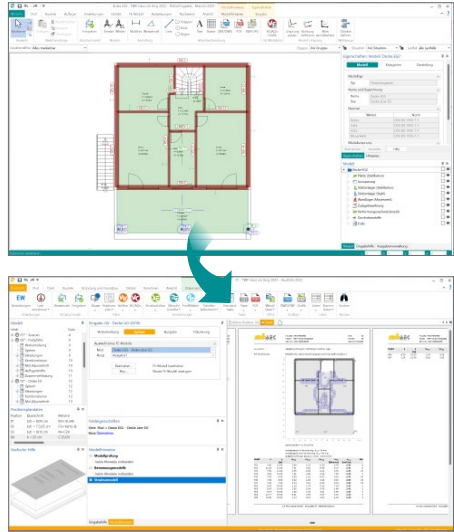

## S020 ViCADO einfügen

0,- EUR

Mit dem Modul „S020 ViCADO einfügen“ steht für ViCADO-Ausgaben derselbe Komfort wie bei MicroFe-Ausgaben zur Verfügung.

Grundlage zum Einfügen von ViCADO-Modellausgaben ist eine spezielle reproduzierbare Ausgabe, die über das BauStatik-Modul S020 ausgewählt und in das Statik-Dokument eingefügt werden kann. Dabei spielt es keine Rolle, ob nur ein Plan (z.B. ein Positionsplan) oder mehrere Pläne in der gewählten reproduzierbaren Ausgabe enthalten sind.

Über den Schalter „Bearbeiten“ kann direkt aus der BauStatik die Bearbeitung des ViCADO-Modells gestartet werden..

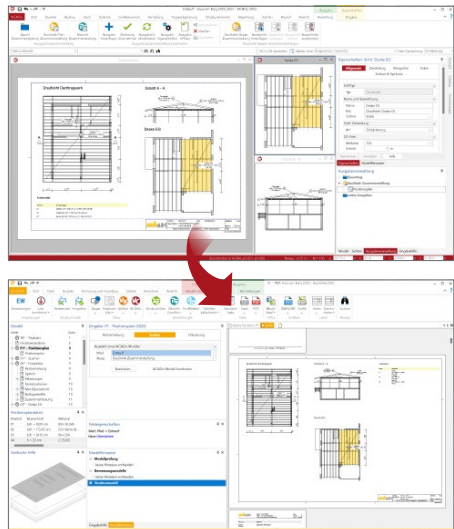

## S021 Material dokumentieren

0,- EUR

### Material

- Ausgabe der Materialeigenschaften der Stammdaten für Beton, Betonstahl, Stahl, Holz, Mauerwerk
- Ausgabe von normierten und manuell eingetragenen Materialien
- Ausgabe mehrerer Materialien und Festigkeiten möglich

Proj. Nr.: Baugabe der mb WorkSuite 2023  
Projekt: Mühle  
mb Bauwerk 2021 2023.000

Seite: 15  
Position: B021  
Datum: 05.09.2023

Pos. B021	Material dokumentieren
Material Beton	C 20/25 Normalbeton EN 1992-1-1
	Elastizitätsmodul $E_{cm} = 30000 \text{ N/mm}^2$
	Zylinderdruckfestigkeit $f_{cm} = 20.00 \text{ N/mm}^2$
	Würfelfestigkeit $f_{cu,28} = 25.00 \text{ N/mm}^2$
	Min. Zylinderdruck $f_{cm} = 20.00 \text{ N/mm}^2$
	Min. Zugfestigkeit $f_{ctm} = 2.20 \text{ N/mm}^2$
	5%-Frakt. Zugfestigkeit $f_{ctk,0.05} = 1.50 \text{ N/mm}^2$
	95%-Frakt. Zugfestigkeit $f_{ctk,0.95} = 2.90 \text{ N/mm}^2$
	Dehnung $\epsilon_{ct1} = 2.00 \text{ ‰}$
	reelles Bruchdehnung $\epsilon_{ct2} = 3.50 \text{ ‰}$
	Dehnung $\epsilon_{ct2} = 2.00 \text{ ‰}$
	reelles Bruchdehnung $\epsilon_{ct3} = 3.50 \text{ ‰}$
	Verformspannung $f_{sp} = 2.30 \text{ N/mm}^2$
	Ergänzt nach Gl. (D.4.3)
	Mindestbewehrungsbeiwert $\mu = 0.66$
	C 30/37 Normalbeton SN EN 1992-1-1
	Elastizitätsmodul $E_{cm} = 33000 \text{ N/mm}^2$
	Zylinderdruckfestigkeit $f_{cm} = 30.00 \text{ N/mm}^2$
	Würfelfestigkeit $f_{cu,28} = 37.00 \text{ N/mm}^2$
	Min. Zylinderdruck $f_{cm} = 30.00 \text{ N/mm}^2$
	Min. Zugfestigkeit $f_{ctm} = 2.90 \text{ N/mm}^2$
	5%-Frakt. Zugfestigkeit $f_{ctk,0.05} = 2.00 \text{ N/mm}^2$
	95%-Frakt. Zugfestigkeit $f_{ctk,0.95} = 3.80 \text{ N/mm}^2$
	Dehnung $\epsilon_{ct1} = 2.20 \text{ ‰}$
	reelles Bruchdehnung $\epsilon_{ct2} = 3.50 \text{ ‰}$

## S022 Profile dokumentieren

0,- EUR

### Querschnitt

- Auswahl von Profilen aus den Projekt-Stammdaten, wahlweise mehrere in einer S022-Position
- Auswahl der Stahl-Festigkeit für plastische Querschnittswerte

### Ausgabe

- Ausgabe der plastischen und elastischen Querschnittswerte
- Berücksichtigung von Vorbemerkung und Erläuterung zur Ausgestaltung mit Texten

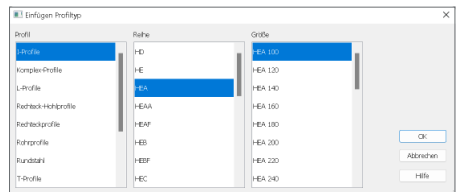

## S023 Last- und Materialbeiwerte dokumentieren

0,- EUR

### Einwirkungen

- Auswahl von Einwirkungstyp, sortiert nach Norm
- Ausgabe der lastbezogenen Teilsicherheits- und Kombinationsbeiwerte aus den Projekt-Stammdaten
- mehrere Einwirkungstypen wählbar

### Material

- Auswahl Material und Norm
- Ausgabe der materialbezogenen Teilsicherheitsbeiwerte aus den Projekt-Stammdaten
- mehrere Materialien auswählbar

### Ausgabe

- Ausgabe der Teilsicherheitsbeiwerte für Einwirkungen und Materialien
- wahlweise mehrere Einwirkungstypen und Materialien wählbar
- Vorgabe von Erläuterungen und Vorbemerkungen zur textlichen Ergänzung

# BauStatik 2024

Die „Dokument-orientierte“ Statik

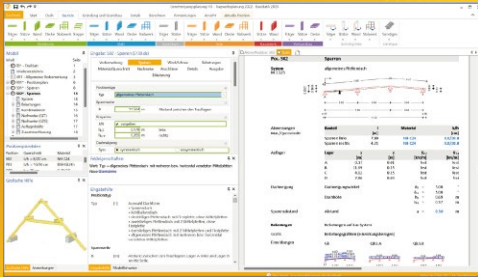

Täglich 1000-fach im Einsatz beweist die BauStatik ihre Praxistauglichkeit. Sie ist seit Jahren Trendsetter mit innovativen Leistungsmerkmalen wie der „Dokument-orientierten Statik“, der „Lastübernahme mit Korrekturverfolgung“, der „Vorlagentechnik“, „Alternativpositionen“, „Nachtrags-/Austauschseiten“ usw. Dies sind nur einige der Details, die man im Ingenieuralltag nicht mehr missen möchte.

Die BauStatik ist ein Bestandteil der mb WorkSuite. Die mb WorkSuite umfasst Software aus dem gesamten AEC-Bereich: Architecture, Engineering, Construction.

## Die Standard-Pakete

Mit der „Dokument-orientierten Statik“ bietet mb eine umfangreiche, leistungsfähige Lösung für die Positionsstatik an. Jedes der über 200 BauStatik-Module kann einzeln oder in Paketen erworben und eingesetzt werden. Für eine Grundausstattung mit BauStatik-Modulen haben sich drei **Standard-Pakete** etabliert, die individuell ergänzt werden können.

### BauStatik compact 2024

Das Einsteigerpaket

Diese preisgünstige Variante beinhaltet mit 20 BauStatik-Modulen die notwendigen Komponenten für statische Berechnungen in kleinen und mittleren Ingenieurbüros. Paketinhalt siehe [www.mbaec.de](http://www.mbaec.de)

**999,- EUR**

### BauStatik classic 2024

Das klassische Paket

Dieses Paket enthält über 50 BauStatik-Module. Mit diesen zusätzlichen Modulen können auch größere Bauvorhaben effektiv berechnet werden.

Paketinhalt siehe [www.mbaec.de](http://www.mbaec.de)

**3.499,- EUR**

### BauStatik comfort 2024

Das Komfort-Paket

Mit diesem Paket stehen mehr als 80 BauStatik-Module zur statischen Berechnung in den Bereichen Beton-/Stahlbeton-, Holz-, Stahl-, Mauerwerks- und Grundbau zur Verfügung. Paketinhalt siehe [www.mbaec.de](http://www.mbaec.de)

**5.499,- EUR**

© mb AEC Software GmbH. Alle Preise zzgl. Versandkosten und ges. MwSt. Für Einzelplatzlizenz Hardlock je Arbeitsplatz erforderlich (95,- EUR).  
Folgelizenz-/Netzwerkbedingungen auf Anfrage. Es gelten unsere Allgemeinen Geschäftsbedingungen. Änderungen & Irrtümer vorbehalten.  
Unterstützte Betriebssysteme: Windows® 10 (21H1), 64-Bit), Windows® 11 (64-Bit). Stand: September 2023

mb AEC Software GmbH  
Europaallee 14  
67657 Kaiserslautern

Tel. +49 631 550999-11  
Fax +49 631 550999-20  
info@mbaec.de | [www.mbaec.de](http://www.mbaec.de)



## S029 ProfilEditor Einfügen

0,- EUR

Mit dem Modul „S029 ProfilEditor Einfügen“ werden die Ergebnisse Querschnittsanalyse mit dem ProfilEditor in das Statik-Dokument eingefügt.

Über die in der Eingabe aufgeführte Schaltfläche „Bearbeiten“ kann direkt aus der BauStatik-Oberfläche die Bearbeitung des Profils im ProfilEditor gestartet und Änderungen direkt erfasst werden.

Das Modul S029 fügt sowohl Stahlprofile, die mit dem ProfilEditor-Modul P100.de erzeugt wurden, als auch mit dem Modul P200.de erzeugte Aluminium-Querschnitte in die BauStatik ein.

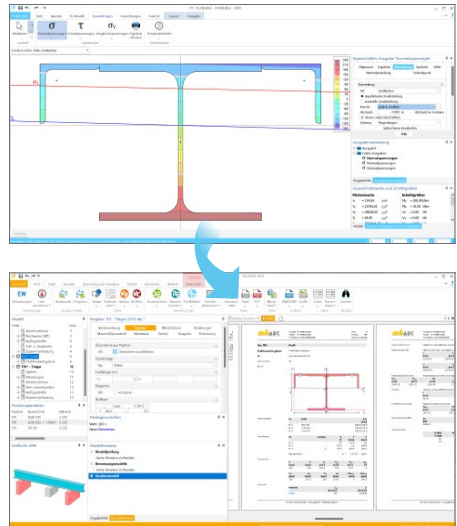

## S030.de Einwirkungen und Lasten

99,- EUR

### System

- Dokumentation der projektweiten Einwirkungen nach DIN EN 1990:2010-12
- zentrale Verwaltung von Lasten
- einfache Dokumentation z.B. im Rahmen der Vorbemerkungen

### Belastung

- Flächenlasten
- Streckenlasten
- Einzellasten
- Strecken- und Einzelmomente

### Norm

- Eurocode 1 – DIN EN 1991-1-1:2010-12

mbAEC		Proj. Nr.: Bauprojekt der mb WorkSuite 2023	Seite: 10
		Projekt: Module	Position: 8036.de
		mb Baustatik S030.de 2023.000	Datum: 05.09.2022
<b>Belastungen</b>			
<b>Flächenlasten</b>			
qk_A2	Wohnraum Nutzlasten Wohnraum (Kat. A2) Nutzlast A2 für Wohn- u. Aufenthaltsräume	1.5 = 1.50 kN/m <sup>2</sup>	
	Trennwandzuschlag für LTW bis 3.0kN/m	0.8 = 0.80 kN/m <sup>2</sup>	
			= 2.30 kN/m <sup>2</sup>
qk_BA	Boden Aufbau und Putz Boden Aufbau	1.5 = 1.50 kN/m <sup>2</sup>	
	Putz	0.18 = 0.18 kN/m <sup>2</sup>	
			= 1.68 kN/m <sup>2</sup>
Qk-N-qk_A2	Nutzlasten Wohnraum (Kat. A2)		= 2.30 kN/m <sup>2</sup>
Gk-qk_BA	Boden Aufbau und Putz		= 1.68 kN/m <sup>2</sup>
<b>Flächenlasten</b>			
qk_ED	Dachkonstruktion Dachdeckung Ziegel Schalung	0.55 = 0.55 kN/m <sup>2</sup> 0.14 = 0.14 kN/m <sup>2</sup>	
			= 0.69 kN/m <sup>2</sup>
qk_AB	Innen Aufbau Sparren Dämmung und Verkleidung	0.3 = 0.30 kN/m <sup>2</sup>	
qk_XB	Boden Aufbau Kehlbalken (Spitzböden) Spargelplatten	7.5*0.022 = 0.17 kN/m <sup>2</sup>	
qk_XB	Nutzlast für Spitzböden (Kat. A1) Nutzlast A1 für Spitzböden	1.0 = 1.00 kN/m <sup>2</sup>	
Gk-qk_ED	Dachdeckung		= 0.69 kN/m <sup>2</sup>
Gk-qk_AB	Innen Aufbau Sparren		= 0.30 kN/m <sup>2</sup>
Gk-qk_XB	Boden Aufbau Kehlbalken (Spitzböden)		= 0.17 kN/m <sup>2</sup>
Qk-N-qk_XB	Nutzlast für Spitzböden (Kat. A1)		= 1.00 kN/m <sup>2</sup>
<b>Flächenlasten</b>			
qk_BK	Balken Boden Aufbau Balken und Putz Boden Aufbau Putz	1.5 = 1.50 kN/m <sup>2</sup> 0.18 = 0.18 kN/m <sup>2</sup>	
			= 1.68 kN/m <sup>2</sup>
qk_L	Nutzlast Balkone (Kat. I) Nutzlast Z für Dachterrassen, Laubengänge, Loggen usw., Balkone und Ausstiegsdecks	4.0 = 4.00 kN/m <sup>2</sup>	

mbAEC Software GmbH · Europaplatz 14 · 67627 Kaiserslautern

S031.de **Wind- und Schneelasten**

**299,- EUR**

**System**

- Gebäude mit rechteckigem Grundriss
- freistehende Wände
- Flachdächer (scharfkantige, abgerundete oder abgeschrägte Traufe oder Attika)
- Pult-, Sattel-, Walm- und Trogdächer
- Berücksichtigung von Höhenversprüngen an Dächern
- Vordächer
- Lastermittlung für Bauteile in Dach- und Wandlage

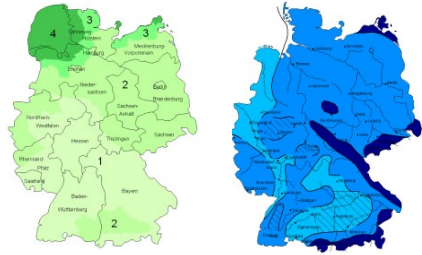

**Belastung**

- Windlasten nach DIN EN 1991-1-4:2010-12
  - Geschwindigkeitsdruck für den vereinfachten Fall
  - Geschwindigkeitsdruck für den Regelfall
  - manuelle Eingabe des Geschwindigkeitsdrucks  $q$
  - aerodynamische Beiwerte  $c_{pe}$  für die orthogonalen Anströmrichtungen  $0^\circ, 90^\circ, 180^\circ$  und  $270^\circ$  in Abhängigkeit der Lasteinleitungsfläche  $A$
  - manuelle Eingabe der Lasteinleitungsfläche  $A$
  - Abmessungen der Dach- und Wandbereiche
  - Windsog- und Druckkoordinaten  $w_e$  für jeden Dach- und Wandbereich
- Schneelasten nach DIN EN 1991-1-3:2010-12
  - charakteristische Schneelast  $s_k$  auf dem Boden in Abhängigkeit der Geländehöhe  $H_s$  über NN
  - manuelle Eingabe der charakteristischen Schneelast  $s_k$  auf dem Boden
  - Formbeiwert  $\mu_i$  in Abhängigkeit der Dachneigung
  - manuelle Eingabe des Formbeiwertes  $\mu_i$
  - gleichmäßig verteilte Schneelast  $s_i$  auf dem Dach
  - Schneekiel auf dem tiefer liegenden Dach unterhalb eines Höhengsprungs
  - Schneekiel an Wänden und Aufbauten infolge Verwehungen
  - Schneeüberhang  $S_e$  an der Traufe
  - Schneelast  $F_e$  auf Schneefanggitter

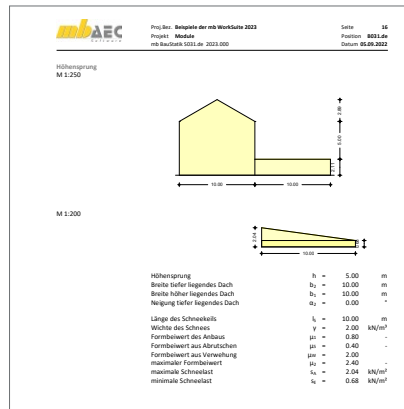

mbAEC  
mb AEC Software GmbH

Proj. Nr.: Bauplan der mb WorkSuite 2023  
Projekt: Modell  
mb WorkSuite S031.de 2023.000

Seite: 12  
Position: S031.de  
Datum: 05.09.2022

**Pos. B031.de Satteldach mit Schnee u. Wind für Regelfall**

<b>System</b>	Gebäudedaten	B = 10.00	m
Abmessungen	Gebäudebreite	L = 15.00	m
	Gebäudehöhe	H = 10.00	m
<b>Geograf. Angaben</b>	Geländehöhe über NN	A <sub>s</sub> = 299.00	m
	Wandzone	W <sub>z</sub> = 1	
	Schneelastzone	St <sub>z</sub> = 2	
	Standort		Binnenland
<b>Geometrie</b>	Satteldach		
	Neigung links	α <sub>l</sub> = 30.00	°
	Neigung rechts	α <sub>r</sub> = 30.00	°
<b>Wandöffnungen</b>	geschlossene Außenwände		
<b>Windlasten</b>	Windlastermittlung nach DIN EN 1991-1-4:2010-12		
	Ermittlung im Regelfall nach NA.B.3.3		
	Anströmrichtung $\theta^*$ auf Traufe links		
	Basissoggeschwindigkeit	q <sub>0,s</sub> = 22.50	m/s
	Basissogwindgeschwindigkeitsdruck	q <sub>0,s</sub> = 0.32	kN/m <sup>2</sup>
	Geschwindigkeitfaktor	q <sub>0</sub> = 0.54	kN/m <sup>2</sup>
	Luftverwehungsfläche	A >= 10.00	m <sup>2</sup>
	Bereichgröße	e = 15.00	m

OK W.000  
Bichtung 0+07  
M 1:200

mbAEC Software GmbH | Europaallee 14 | 67657 Kaiserslautern

**Norm**

- Eurocode 1 – DIN EN 1991-1-3:2010-12
- Eurocode 1 – DIN EN 1991-1-4:2010-12

S032.de **Imperfektions- und Abtriebskräfte**

199,- EUR

**System**

- geschossorientierte Eingabe der lotrechten lastabtragenden Bauteile
- Ermittlung der Schiefstellung nach EC 2, EC 3 und EC 5
- Ermittlung der horizontalen Ersatzkräfte nach EC 2, EC 3 und EC 5

**Belastung**

- Normallast für vertikale Bauteile
- einfache Zuweisung (z.B. geschossweise) von Lastwerten zu Bauteilen

**Material**

- Stahlbetonbau nach EC 2
- Stahlbau nach EC 3
- Holzbau nach EC 5

**Norm**

- Eurocode 0 – DIN EN 1990:2010-12

**Pos. B032.de**  
 System M 1.210

**Imperfektionen, Abtriebskräfte**  
 Imperfektionskräfte nach DIN EN 1990-1-1:2011-01

Geometrie		Geschoss	Beschreibung	h <sub>g</sub> [m]	h <sub>g</sub> [ft]
EG	OK	EG	Erdgeschoss	3.50	8
1 OG	OK	OK	1. Obergeschoss	3.50	8
2 OG	OK	OK	2. Obergeschoss	3.50	8

Belastungen		Geschosslasten		F <sub>g</sub> [kN]	
Nr.	EW	G <sub>g</sub>	Q <sub>g</sub>	G <sub>g</sub>	Q <sub>g</sub>
1	OK	EG	EG	EG	EG
2	OK-N	EG	EG	EG	EG
3	OK	1OG	1OG	1OG	1OG
4	OK-N	1OG	1OG	1OG	1OG

Char. Schnittgrößen		Geschoss	EW	V <sub>Ed</sub> [kN]	V <sub>Ed</sub> [kN]	V <sub>Ed</sub> [kN]	V <sub>Ed</sub> [kN]
				[kN]	[kN]	[kN]	[kN]
EG	OK	OK	OK	1000.00	1000.00	1000.00	1000.00
		OK-N	OK-N	375.00	375.00	375.00	375.00
1 OG	OK	OK	OK	1000.00	1000.00	1000.00	1000.00
		OK-N	OK-N	333.33	333.33	333.33	333.33
2 OG	OK	OK	OK	1000.00	1000.00	1000.00	1000.00
		OK-N	OK-N	333.33	333.33	333.33	333.33

Geschoss		EW	V <sub>Ed</sub> [kN]	V <sub>Ed</sub> [kN]	V <sub>Ed</sub> [kN]	V <sub>Ed</sub> [kN]
			[kN]	[kN]	[kN]	[kN]
EG	OK	OK	1000.00	1000.00	1000.00	1000.00
		OK-N	375.00	375.00	375.00	375.00
1 OG	OK	OK	1000.00	1000.00	0.00	0.00
		OK-N	333.33	333.33	0.00	0.00
2 OG	OK	OK	1000.00	1000.00	0.00	0.00
		OK-N	333.33	333.33	0.00	0.00

mb AEC Software GmbH Europaplatz 14 67627 Kaiserslautern

S033.de **Erdbeben-Ersatzlastermittlung**

299,- EUR

**System**

- geschossorientierte Eingabe
- beliebige Deckenabschnitte mit unterschiedlichen Stärken
- Wände und Stützen als Aussteifungselemente
- für automatische Steifigkeitsberechnungen
- manuelle Vorgabe der Steifigkeiten für beliebige Aussteifungselemente (Rahmen, Kerne, usw.)
- Übernahme der Bauteile aus Berechnungsmodell von VICADo.ing oder VICADo.struktur

**Belastung**

- Ermittlung der Eigenlast (automatisch)
- Lasten auf Decken
- Putzlasten an Wänden
- Flächgleich- und Flächentrapezlasten
- Liniengleich- und Linientrapezlasten
- Punktlasten
- Windlasten nach DIN EN 1991-1-4:2010-12

**Nachweise**

- Berechnungen nach EC 8
  - geschossbezogene horizontale Erdbeben-Ersatzlasten
  - getrennt für x- und y-Richtung
  - Ermittlung für Bauwerke, die die Regelmäßigkeitskriterien erfüllen
  - Ermittlung des Bemessungsspektrums
  - Ermittlung der Grundschwingzeiten
  - Windlastvergleich

**Norm**

- Eurocode 8 – DIN EN 1998-1-3:2010-12

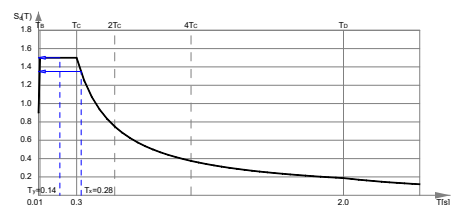





S036.de **Auflagerkräfte auswerten**

199,- EUR

**System**

- Übernahme der Auflagerkräfte von mehreren Stützen-Positionen
- Ermittlung der Stütze mit den maßgebenden Auflagerkräften über wählbare Zielfunktion
- Zielfunktionen
  - max. vertikale Auflagerkraft  $\max F_x$
  - max. horizontale Kraft in z-Richtung  $\max F_z$  oder in y-Richtung  $\max F_y$
  - max. horizontale Kraft in y- oder z-Richtung  $\max F_{y/z}$
  - max. resultierende horizontale Kraft  $\max F_{res}$
  - max. Moment um die z-Achse  $\max M_z$  oder um die y-Achse  $\max M_y$
  - max. Moment um die y- oder z-Achse  $\max M_{y/z}$
  - max. resultierendes Moment  $\max M_{res}$
  - max. Ausmitte in z-Richtung  $\max e_z$  oder in y-Richtung  $\max e_y$
  - max. Ausmitte in y- oder z-Richtung  $\max e_{y/z}$

Pos.	Bezeichnung	Mittel
8035.de	Auflagerkräfte dokumentieren	5035.de
8400.de	Hilfsstütze	5400.de

EW	$F_x$	$M_y$	$M_z$	$F_y$	$F_z$
	[kN]	[kNm]	[kNm]	[kN]	[kN]
Gk	972.0	0.0	0.0	0.0	0.0
Qk-N	268.3	0.0	0.0	0.0	0.0
Qk-S	29.2	0.0	0.0	0.0	0.0
Qk-W	0.0	638.0	0.0	0.0	96.7
S0	972.0	0.0	0.0	0.0	0.0
Qk-N	268.3	0.0	0.0	0.0	0.0
M <sub>res</sub>					

**Belastung**

- Übernahme der Auflagerkräfte von Stützenpositionen mittels Lastabtrag

**Nachweise**

- Grenzzustand der Tragfähigkeit
  - Ermittlung der Stütze mit den maßgebenden Auflagerkräften

**Norm**

- Eurocode 0 – DIN EN 1990:2010-12

S037.de **Wind- und Schneelastzonen**

99,- EUR

**System**

- zentrale Dokumentation des Gebäudestandorts im Projekt (Postleitzahl, Ortsname und -teil)
- Angaben von Gemeindegeschlüssel, Landkreis und Bundesland
- Suche von Windzone und Schneelastzone nach Postleitzahl und Ortsname
- je Postleitzahl hinterlegte Geländehöhen über Meeresebene
- Hinweis auf Lage im Norddt. Tiefland oder Harzinsel

**Belastung**

- postleitzahlengestützte Suche nach Wind- und Schneelastzone sowie Geländehöhe
- Übernahme der Zonen aus allen Modulen nach Eurocode für Deutschland (de) mit automatischer Wind- und Schneelastermittlung

Pos.	Wind- und Schneelastzonen	
Gebäude	Postleitzahl	PLZ = 67657
Gebäudestandort	Ortsname	Ort = Kaiserslautern
	Ortsteil	Ortsteil = Zentrum
Gemeinde	Gemeindegeschlüssel	GS = 07312000
	Bundesland	BL = Rheinland-Pfalz
Geodätische Daten	Geogr. Länge	GL = 07.76599 °
	Geogr. Breite	GB = 49.44422 °
Geograf. Daten	Geländehöhe ü. NN	H <sub>g</sub> = 239.00 m
	Windzone	WZ = 1
	Schneelastzone	SZ = 2
	Schneelast	s <sub>g</sub> = 0.85 kN/m <sup>2</sup>

**Ausgabe**

- Windzonen und Schneelastzonen nach Verwaltungsgrenzen DIBt, Suche nach Postleitzahlen

**Norm**

- Eurocode 1 – DIN EN 1991-1-1:2010-12

S040.de **Materialliste**

0,- EUR

**System**

- tabellarische Auflistung der verwendeten Materialien im Projekt
- Gliederung wahlweise in eine oder mehrere Auswertungslisten
- freie Zuordnung von Positionen zu Auswertungslisten
- Auswahl vorhandener Positionen
  - alle Positionen im Projekt
  - Bereiche „von Position“ und „bis Position“
  - gezielte Auswahl einzelner Positionen
  - Berücksichtigung von Positionen ohne Nachweis

**Material**

- Stahlbetonbau nach EC 2
  - Beton
  - Bewehrung
- Stahlbau nach EC 3
- Verbundbau nach EC 4
  - Beton
  - Bewehrung
  - Stahl

Pos. M1		Materialliste	
Material		Materialliste	
Gesamtauswertung		Auswertung über alle Positionen	
Stahlbeton	<b>Feuchtigkeit</b> C 30/37 C 20/25	<b>Pos.</b> BP, DG, EG, UG, UG2 EG2, F-A3, F-A3, F-A3, F-A4, F-A5, F-A5, F-A5, AB7, F-C21, F-D2, F-D3, F3, ST-12, ST-C2, VD-2	<b>Kommentar</b>
Betonstahl	<b>B S500AA</b> <b>B S500B</b> <b>B S500A</b>	BP, DG, EG, EG2, UG, UG2 ST-C2 F-A3, F-A3, F-A3, F-A4, F-A5, F-A5, F-A5, F-A5, C-D1, F-D2, F-D3, F4, ST- 12	
Profilstahl	<b>Blach</b>	UG2	
	S 252	ST-C2, VD-2	
Zusammenfassung		Pos.	Modul
		erfasst	nicht erfasst

- Holzbau nach EC 5
  - Vollhölzer
  - Brettschichthölzer
  - Holzwerkstoffe
- Mauerwerksbau, EC 6

S041.de **Mengenermittlung für wesentliche Tragglieder**

199,- EUR

**System**

- automatische Mengenermittlung für wesentliche Tragglieder wie z.B. Sparren, Stützen, Träger, etc.
- Berücksichtigung von MicroFe- und EuroSta-Modellen
- Ermittlung der Längen, Stückzahlen, Gewichte je Werkstoff
- Summierung wahlweise in eine oder mehrere Auswertungslisten
- mehrere Auswertungslisten z.B. für geschossweise oder bauabschnittsbezogene Mengenermittlung
- Eingabe des Herstellungsfaktors (Anzahl) bei Einzelbauteilen wie z.B. Stützen
- Eingabe der Bereichsgröße bei Flächenbauteilen wie z.B. Sparrenlage
- Berücksichtigung von Zuschlägen für Länge und Gewicht
- Vorgabe von Preisen, z.B. EUR/m<sup>3</sup> zur Kostenschätzung

- Auswahl vorhandener Positionen
  - alle Positionen im Projekt
  - über Positionstyp wie Sparren, Träger, Stütze
  - Berücksichtigung von Positionen ohne Nachweis

**Material**

- Stahlbetonbau nach EC 2
  - Beton
  - Bewehrung
- Stahlbau nach EC 3
- Verbundbau nach EC 4
  - Beton
  - Bewehrung
  - Stahl
- Holzbau nach EC 5
  - Vollhölzer
  - Brettschichthölzer
  - Holzwerkstoffe
- Mauerwerksbau nach EC 6

## S045 Positionsplandaten

299,- EUR

### System

- tabellarische Auflistung der Positionsplandaten aller Positionen im Projekt
- Gliederung in eine oder mehrere Auswertungslisten
- freie Zuordnung von Positionen zu Auswertungslisten
- Auswahl vorhandener Positionen über Material
- alle Positionen im Projekt
- Bereiche „von Position“ und „bis Position“
- gezielte Auswahl einzelner Positionen

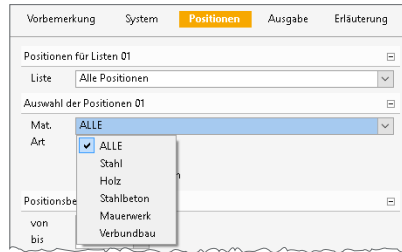

Pos. A2	Übersicht Bauteile		
Alle Positionen	Pos.	Beschreibung	Kommentar
	01	Sperrisen	-
	02	Festplatte	-
	02.2	Gehörgelände	Detailnachweis zu Pos. 02
	08	Platte Traufkante	-
	06	Stütze Festplatte	konstruktiv gewählt
	03	Decke über EG	-
	04	Überzüge Decke EG	-
	05	Fensterbank	-
	07	Stütze Fensterbank	-
	09	Stütze Traufkante	-
	10	Decke USG	-
	11	Stahl-Stütze USG	-
	12	Stütze USG	-
	13	Wände USG	-
	14	Korbmauer	-
	15	Bodenplatte	-
	16	Außentrepppe	-
Heißbau	Positionen zum Heißbau		
	Pos.	Mat.	Querschnitt
	02	BSH-G24h	b/h = 16/20 cm
	08	BSH-G24h	b/h = 16/22 cm
	03	Nst C24	b/h = 8/26 cm
	04	BSH-G24h	b/h = 8/28 cm

## S080.de Schneideskizze, Mattenbewehrung

99,- EUR

### System

- Erstellung von Schneideskizzen für Lagermatten
- Vorgabe von Positionen über Abmessungen
- automatisches Verteilen der Positionen auf Lagermatten
- Zusammenstellung der Einzel- und Gesamtgewichte

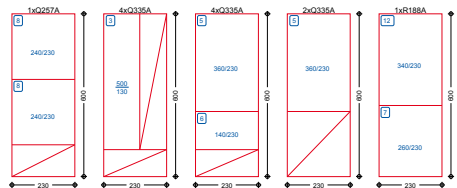

### Material

- Verwaltung der Lagermatten über die Projekt-Stammdaten
- Lagermattenprogramm Januar 2008 und Vorgänger (2001, 1997,...)
- individuelle Erweiterung der Projekt-Stammdaten möglich

### Norm

- Eurocode 2 – DIN EN 1992-1-1:2011-01

**S081.de Stahlliste, Stabstahl****99,- EUR****System**

- Erstellung von Listen für Stabstahlbewehrung
- positionsbezogene Eingabe
- manuelle Eingabe von Bewehrung
- Ermittlung der Mengen und Gewichte

**Norm**

- Eurocode 2 – DIN EN 1992-1-1:2011-01

**S082.de Holz-Liste****199,- EUR****System**

- Erstellung von Listen für Holzbauteile
- positionsbezogene Eingabe
- manuelle Eingabe von Querschnitten
- Ermittlung der Mengen und Gewichte

**Norm**

- Eurocode 5 – DIN EN 1995-1-1:2010-12

**S083.de Stahlliste, Profilstahl****199,- EUR****System**

- Erstellung von Listen für Stahlquerschnitte, Walzprofile
- positionsbezogene Eingabe
- manuelle Eingabe von Profilen
- Ermittlung der Mengen und Gewichte

**Norm**

- Eurocode 3 – DIN EN 1993-1-1:2010-12

**S084.de Stahlliste, Typisierte Anschlüsse im Stahlhochbau****199,- EUR****System**

- Erstellung von Listen für typisierte Anschlüsse im Stahlhochbau
- positionsbezogene Eingabe
- manuelle Eingabe von Anschlüssen
- automatische Übernahme aus Anschluss-Positionen des Moduls S733.de
- Ermittlung der Teilmassen für Bleche und Schrauben der Anschlussstypen IH, IW, IS, IG

**Norm**

- Eurocode 3 – DIN EN 1993-1-1:2010-12

**System**

- Sparren- und Pfettendächer (ein-, zwei- oder dreistielig)
- beliebige unsymmetrische Dachsysteme
- wählbare Anordnung der Mittelpfetten
- Kragarme je Traufe
- Dachneigung unterschiedlich je Dachseite
- Höhenunterschied der Trauflager möglich
- wahlweise mit Kehlbalkenlage

**Belastung**

- Ermittlung der Eigenlast (automatisch)
- Lasten aus Innenverkleidung
- Flächen- und Streckenlasten (Sparren und Kehlbalken)
- Windlasten nach DIN EN 1991-1-4:2010-12
  - Unterwind an Giebel und Traufe
- Schneelasten nach DIN EN 1991-1-3:2010-12
  - Schneeüberhang und Schneefanggitter
  - Belastung für Norddeutsches Tiefland

**Nachweise**

- Grenzzustand der Tragfähigkeit, EC 5
  - Ermittlung des Querschnitts
  - Querschnittsschwächung am Auflager
  - Biegung und Querkraft
  - Stabilität
  - Auflagerpressung
  - Lagesicherheit (inkl. Ermittlung der Kräfte in der Zugverankerung)
- Grenzzustand der Gebrauchstauglichkeit, EC 5
  - elastische Durchbiegung
  - Enddurchbiegung
  - Durchhang
- Brandfall
  - brandreduzierter Querschnitt oder Eigenschaften
  - Biegung und Querkraft
- Anschlüsse
  - alle Lagerpunkte (Querdrucknachweis, Zugverankerung über Nägel, Schrauben, Sparren-Pfetten-Anker)
  - Firstpunkt, Kehlbalkenanschluss (Querdrucknachweis, Zugverankerung über Nägel, Schrauben, Sparren-Pfetten-Anker, Berücksichtigung von Laschen und Pfette)
  - Traufpunkt (Querdrucknachweis, Zugverankerung über Nägel, Schrauben, Sparren-Pfetten-Anker, Berücksichtigung der Pfette, Bemessung des Stahlbetondrempels)
- Übergaben für „Übernahmen zum Detailnachweis“ in der BauStatik

**Norm**

- Eurocode 5 – DIN EN 1995-1-1:2010-12

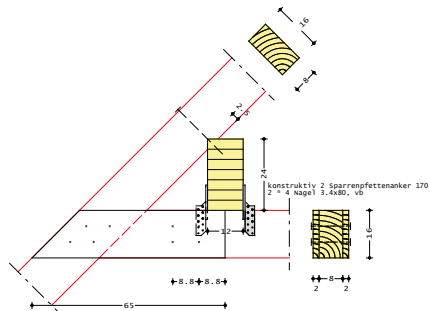
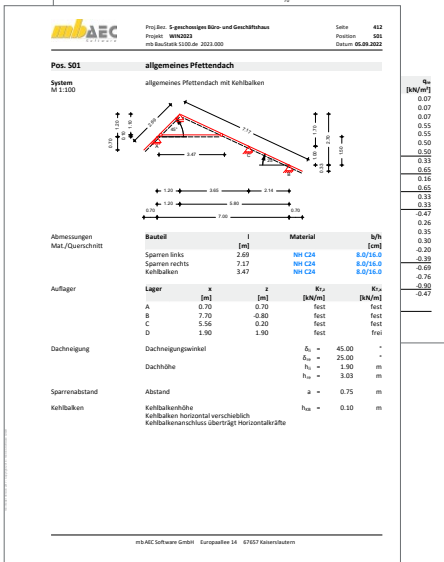
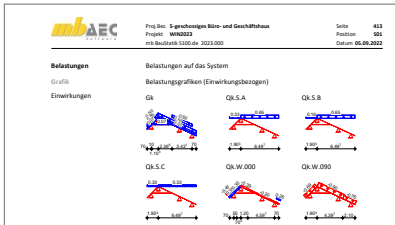

S101.de **Holz-Pfettendach****299,- EUR****System**

- Pfettendächer (ein-, zwei- oder dreistielig)
- Kragarme je Traufe
- Dachneigung unterschiedlich je Dachseite
- Höhenunterschied der Trauflager möglich
- wahlweise mit Kehlbalkenlage

**Belastung**

- Ermittlung der Eigenlast (automatisch)
- Lasten aus Innenverkleidung
- Gleich-, Trapez- und Linienlasten (Sparren und Kehlbalken)
- Windlasten nach DIN EN 1991-1-4:2010-12
  - Unterwind an Giebel und Traufe
- Schneelasten nach DIN EN 1991-1-3:2010-12
  - Schneeüberhang und Schneefanggitter
  - Belastung für Norddeutsches Tiefland

**Nachweise**

- Grenzzustand der Tragfähigkeit, EC 5
  - Ermittlung des Querschnitts
  - Nachweis von Stegträgern (Fa. Steico)
  - Querschnittsschwächung am Auflager

- Biegung und Querkraft
- Stabilität
- Auflagerpressung
- Lagesicherheit (inkl. Ermittlung der Kräfte in der Zugverankerung)
- Grenzzustand der Gebrauchstauglichkeit, EC 5
  - elastische Durchbiegung
  - Enddurchbiegung
  - Durchhang
- Brandfall
  - brandreduzierter Querschnitt oder Eigenschaften
  - Biegung und Querkraft
- Anschlüsse
  - alle Lagerpunkte (Querdrucknachweis, Zugverankerung über Nägel, Schrauben, Sparren-Pfetten-Anker)

**Norm**

- Eurocode 5 – DIN EN 1995-1-1:2010-12

S110.de **Holz-Sparren****199,- EUR****System**

- Einfeld- und Durchlaufträger
- Kragarme oben und unten
- elastische Lagerungen
- Sattel-, Pult- und Flachdächer
- Gebäudeabmessungen und Standort

**Belastung**

- Ermittlung der Eigenlast (automatisch)
- Ausbaulasten (feldweise)
- Gleich- und Trapezlasten
- Einzellasten
- Windlasten nach DIN EN 1991-1-4:2010-12
  - Unterwind an Giebel und Traufe
- Schneelasten nach DIN EN 1991-1-3:2010-12
  - Schneeüberhang und Schneefanggitter
  - Belastung für Norddeutsches Tiefland

**Nachweise**

- Grenzzustand der Tragfähigkeit, EC 5
  - Ermittlung des Querschnitts
  - Nachweis von Stegträgern (Fa. Steico)
  - Querschnittsschwächung am Auflager

- Biegung und Querkraft
- Stabilität
- Auflagerpressung
- Lagesicherheit (inkl. Ermittlung der Kräfte in der Zugverankerung)
- Grenzzustand der Gebrauchstauglichkeit, EC 5
  - elastische Durchbiegung
  - Enddurchbiegung
  - Durchhang
- Brandfall
  - brandreduzierter Querschnitt oder Eigenschaften
  - Biegung und Querkraft
- Anschlüsse
  - alle Lagerpunkte (Querdrucknachweis, Zugverankerung über Nägel, Schrauben, Sparren-Pfetten-Anker)
- Übergaben für „Übernahmen zum Detailnachweis“ in der BauStatik

**Norm**

- Eurocode 5 – DIN EN 1995-1-1:2010-12

## S111.de **Stahl-Sparren**

199,- EUR

### System

- Einfeld- und Durchlaufträger
- Kragarme
- elastische Lagerungen
- Sattel-, Pult- und Flachdächer
- Gebäudeabmessungen und Standort
- Querschnitte
  - I-Profile (HEA, HEB, ...)
  - Hohl-Profile (HQ, HR, KSH, ...)
  - U-Profile (U, UPE, ...)
  - T-Profile (T, TB, ...)
  - Voll-Profile (FL, RD, VKT, ...)
  - Komplex-Profile (ProfilEditor, S842.de)

### Belastung

- Ermittlung der Eigenlast (automatisch)
- Ausbaulasten (feldweise)
- Gleich- und Trapezlasten
- Einzellasten
- Lastangriff wahlweise vertikal, horizontal, lokal

- Windlasten nach DIN EN 1991-1-4:2010-12
  - Unterwind an Giebel und Traufe
- Schneelasten nach DIN EN 1991-1-3:2010-12
  - Schneeüberhang und Schneefanggitter
  - Belastung für Norddeutsches Tiefland

### Nachweise

- Grenzzustand der Tragfähigkeit, EC 3
  - Ermittlung der Querschnittsklasse ( $c/t$ )
  - Verfahren Elastisch-Elastisch
  - Verfahren Elastisch-Plastisch
  - Biegeknicken u. Biegedrillknicken (I-Profile)
  - Lagesicherheit (inkl. Ermittlung der Kräfte in der Zugverankerung)
- Grenzzustand der Gebrauchstauglichkeit, EC 3
  - Verformungen

### Norm

- Eurocode 3 – DIN EN 1993-1-1:2010-12

## S112.de **Holz-Sparren, seitlich verstärkt**

299,- EUR

### System

- Einfeld- und Durchlaufträger
- Kragarme oben und unten
- elastische Lagerungen
- Sattel-, Pult- und Flachdächer
- Gebäudeabmessungen und Standort
- Verstärkungen
  - ein- oder zweiseitig
  - Stahl oder Holz
  - Walzprofil- oder Rechteckquerschnitte
- Verbindungsmittel
  - Bolzen, Passbolzen
  - Dübel, Stabdübel
  - Nägel, Schrauben

### Belastung

- Ermittlung der Eigenlast (automatisch)
- Ausbaulasten (feldweise)
- Gleich- und Trapezlasten
- Einzellasten
- Windlasten nach DIN EN 1991-1-4:2010-12
  - Unterwind an Giebel und Traufe
- Schneelasten nach DIN EN 1991-1-3:2010-12
  - Schneeüberhang und Schneefanggitter
  - Belastung für Norddeutsches Tiefland

### Nachweise

- Grenzzustand der Tragfähigkeit, EC 5
  - Ermittlung des Querschnitts
  - Querschnittsschwächung am Auflager
  - Biegung und Querkraft
  - Verstärkungen aus Stahl nach EC 3
  - Nachweis der Verbindungsmittel
  - Stabilität
  - Lagesicherheit (inkl. Ermittlung der Kräfte in der Zugverankerung)
- Grenzzustand der Gebrauchstauglichkeit, EC 5
  - elastische Durchbiegung
  - Enddurchbiegung
  - Durchhang
- Anschlüsse
  - alle Lagerpunkte (Querdrucknachweis, Zugverankerung über Nägel, Schrauben, Sparren-Pfetten-Anker)
- Brandfall
  - brandreduzierter Querschnitt oder Eigenschaften
  - Biegung und Querkraft
  - inkl. Nachweis der Verbindungsmittel

### Norm

- Eurocode 5 – DIN EN 1995-1-1:2010-12



S113.de **Holz-Sparren mit Aufdopplung****399,- EUR****System**

- Einfeld- und Durchlaufträger
- Kragarme oben und unten
- Sattel-, Pult- und Flachdächer
- Gebäudeabmessungen und Standort
- Verstärkungen
  - Zweiteiliger Querschnitt aus Sparren und Verstärkung
- Verbindungsmittel
  - Bolzen, Passbolzen, Dübel
  - Nägel, Schrauben

**Belastung**

- Ermittlung der Eigenlast (automatisch)
- Ausbaulasten (feldweise)
- Gleich- und Trapezlasten
- Einzellasten
- Windlasten nach DIN EN 1991-1-4:2010-12
  - Unterwind an Giebel und Traufe
- Schneelasten nach DIN EN 1991-1-3:2010-12
  - Schneeüberhang und Schneefanggitter
  - Belastung für Norddeutsches Tiefland

**Nachweise**

- Grenzzustand der Tragfähigkeit, EC 5
  - Querschnittsschwächung am Auflager
  - Biegung und Querkraft
  - Stabilität
  - Auflagerpressung
  - Lagesicherheit (inkl. Ermittlung der Kräfte in der Zugverankerung)
- Grenzzustand der Gebrauchstauglichkeit, EC 5
  - elastische Durchbiegung
  - Enddurchbiegung
  - Durchhang
- Brandfall
  - brandreduzierter Querschnitt oder Eigenschaften
  - Biegung und Querkraft

S120.de **Holz-Grat- und Kehlsparren****299,- EUR****System**

- Grat- und Kehlsparren
- Ermittlung der Geometrie aus Haupt- und Nebendach
- Einfeld- oder Durchlaufträger mit oder ohne Kragarme
- Höhendifferenz und Winkel zwischen Haupt- und Nebendach wählbar
- Ermittlung des Querschnitts (Grat- oder Kehllege)
- zusätzliche Lager frei platzierbar
- elastische Auflagerbedingungen
- Momentengelenke

**Belastung**

- Ermittlung der Eigenlast (automatisch)
- Lastermittlung über Einzugsflächen
- Lasten aus Innenverkleidung (feldweise)
- Gleich-, Trapez- und Linienlasten
- Windlasten nach DIN EN 1991-1-4:2010-12
- Schneelasten nach DIN EN 1991-1-3:2010-12
  - Schneeüberhang und Schneefanggitter

**Nachweise**

- Grenzzustand der Tragfähigkeit, EC 5
  - Ermittlung des Querschnitts
  - Querschnittsschwächung am Auflager
  - Biegung und Querkraft
  - Stabilität
  - Auflagerpressung
  - Lagesicherheit (inkl. Ermittlung der Kräfte in der Zugverankerung)
- Grenzzustand der Gebrauchstauglichkeit, EC 5
  - elastische Durchbiegung
  - Enddurchbiegung
  - Durchhang
- Brandfall
  - brandreduzierter Querschnitt oder Eigenschaften
  - Biegung und Querkraft
- Anschlüsse
  - alle Lagerpunkte (Querdrucknachweis, Zugverankerung über Nägel, Schrauben, Sparren-Pfetten-Anker)

**Norm**

- Eurocode 5 – DIN EN 1995-1-1:2010-12

## S130.de Holz-Pfette in Dachneigung

299,- EUR

### System

- Einfeld- oder Durchlaufträger mit oder ohne Kragarme
- Träger in Dachneigung
- zweiachsige Beanspruchung (orthogonal und parallel zur Dachfläche)
- rechteckige Querschnitte
- Momenten- und Querkraftgelenke
- Lagerungsbedingungen je Richtung (H/V)
- Lasteinzugsbreiten für linken und rechten Lastenzug

### Belastung

- Ermittlung der Eigenlast (automatisch)
- Gleichlasten (zweiachsig)
- Block- und Trapezlasten (zweiachsig)
- Einzellasten und -momente (zweiachsig)
- Normallast (feldweise)
- Lastangriff wahlweise vertikal, horizontal, orthogonal oder parallel zur Dachfläche
- Windlasten nach DIN EN 1991-1-4:2010-12
  - Unterwind an Giebel und Traufe
- Schneelasten nach DIN EN 1991-1-3:2010-12
  - Schneeüberhang und Schneefanggitter
  - Belastung für Norddeutsches Tiefland

### Nachweise

- Grenzzustand der Tragfähigkeit, EC 5
  - Ermittlung des Querschnitts
  - Biegung und Querkraft
  - Stabilität
  - Auflagerpressung
  - Lagesicherheit (inkl. Ermittlung der Kräfte in der Zugverankerung)
- Grenzzustand der Gebrauchstauglichkeit, EC 5
  - elastische Durchbiegung
  - Enddurchbiegung
  - Durchhang
- Brandfall
  - brandreduzierter Querschnitt oder Eigenschaften
  - Biegung und Querkraft

### Norm

- Eurocode 5 – DIN EN 1995-1-1:2010-12

## S131.de Holz-Koppelpfette in Dachneigung

399,- EUR

### System

- Einfeld- und Durchlaufträger mit und ohne Kragarme
- Träger in Dachneigung
- ein- und zweiteilige Querschnitte, wahlweise feldweise unterschiedlich
- zweiachsige Belastung
- Vorgabe von Knick- und Kipplängen
- Vorgabe oder Ermittlung der notwendigen Koppellänge
- Verbindungsmittel: Nägel, Dübel mit Bolzen

### Belastung

- Ermittlung der Eigenlast (automatisch)
- Gleichlasten (zweiachsig)
- Block- und Trapezlasten (zweiachsig)
- Einzellasten und -momente (zweiachsig)
- Normallast (feldweise)
- Lastangriff wahlweise vertikal, horizontal, orthogonal oder parallel zur Dachfläche
- Windlasten nach DIN EN 1991-1-4:2010-12
  - Unterwind an Giebel und Traufe

- Schneelasten nach DIN EN 1991-1-3:2010-12
  - Schneeüberhang und Schneefanggitter
  - Belastung für Norddeutsches Tiefland

### Nachweise

- Grenzzustand der Tragfähigkeit, EC 5
  - Ermittlung des Querschnitts
  - Biegung und Querkraft
  - Verbindungsmittel an den Koppelstellen
  - Stabilität
  - Auflagerpressung
  - Lagesicherheit (inkl. Ermittlung der Kräfte in der Zugverankerung)
- Grenzzustand der Gebrauchstauglichkeit, EC 5
  - elastische Durchbiegung
  - Enddurchbiegung
  - Durchhang
- Brandfall
  - brandreduzierter Querschnitt oder Eigenschaften
  - Biegung und Querkraft

### Norm

- Eurocode 5 – DIN EN 1995-1-1:2010-12

S132.de **Stahl-Pfette in Dachneigung****399,- EUR****System**

- Durchlaufträger mit Kragarmen
- gedrehte Lage über Dachneigung
- Translation in horizontaler und vertikaler Richtung, fest oder verschieblich
- unterschiedliche Feldweiten (H/V)
- Lasteinzugsbreiten zur Berücksichtigung der Durchlaufwirkung der Dachhaut
- feldweise unterschiedliche Querschnitte
- Querschnitte
  - I-Profile (HEA, HEB, ...)
  - Hohl-Profile (HQ, HR, KSH, ...)
  - U-Profile (U, UPE, ...)
  - T-Profile (T, TB, ...)
  - Voll-Profile (FL, RD, VKT, ...)
  - Komplex-Profile (ProfilEditor, S842.de)

**Belastung**

- Ermittlung der Eigenlast (automatisch)
- Gleich- und Trapezlasten
- Einzellasten
- Normalkraft (feldweise)
- wählbare Wirkungsrichtung: senkrecht, waagrecht, orthogonal zur Dachneigung

- Windlasten nach DIN EN 1991-1-4:2010-12
  - Unterwind an Giebel und Traufe
- Schneelasten nach DIN EN 1991-1-3:2010-12
  - Schneeüberhang und Schneefanggitter
  - Belastung für Norddeutsches Tiefland

**Nachweise**

- Grenzzustand der Tragfähigkeit, EC 3
  - Ermittlung der Querschnittsklasse ( $c/t$ )
  - Verfahren Elastisch-Plastisch
  - Biegeknicken und Biegedrillknicken (I-Profile)
  - Lagesicherheit (inkl. Ermittlung der Kräfte in der Zugverankerung)
- Grenzzustand der Gebrauchstauglichkeit, EC 3
  - Verformungen

**Norm**

- Eurocode 3 – DIN EN 1993-1-1:2010-12

S133.de **Stahl-Trapezprofile quer zur Dachneigung****299,- EUR****System**

- Durchlaufträger aus Trapezprofilen
- Neigung quer zur Dachneigung (parallel zur Traufe)
- elastische Lagerung
- Profil aufliegend oder untergehängt

**Belastung**

- Ermittlung der Eigenlast (automatisch)
- Gleichlasten (vertikal oder lokal)
- Block- und Trapezlasten (vertikal oder lokal)
- Windlasten nach DIN EN 1991-1-4:2010-12
  - Unterwind an Giebel und Traufe
- Schneelasten nach DIN EN 1991-1-3:2010-12
  - Schneeüberhang und Schneefanggitter
  - Belastung für Norddeutsches Tiefland

**Nachweise**

- Grenzzustand der Tragfähigkeit, EC 3
  - Feld- und Stützmente
  - End- und Zwischenauflagerkräfte
  - Schubfeldnachweis (für Beanspruchung um schwache Achse)
  - Begehrbarkeit über die Grenzstützweite
  - Überdeckung bei gestoßenen Profilen
  - Verbindung mit der Unterkonstruktion (Holz, Stahl, Stahlbeton)
  - Lagesicherheit (inkl. Ermittlung der Kräfte in der Zugverankerung)
- Grenzzustand der Gebrauchstauglichkeit, EC 3
  - Verformungs- und Verschiebungsnachweis

**Norm**

- Eurocode 3 – DIN EN 1993-1-1:2010-12

## S135.de Holz-Schwelle und Streichbalken

299,- EUR

### System

- Schwelle z.B. für Dachtragwerke oder Streichbalken für seitlich befestigte Balken
- kontinuierliche oder punktuelle Lagerung
- Montage an/ auf Untergrund wie Balken, Decke und Wand
- relative Verschiebung von Schwelle, bzw. Balken zu Untergrund
- Rechteckquerschnitte
- Bolzenanker als Verbindungsmittel (Fa. Fischer, Hilti, Würth)

### Belastung

- Ermittlung der Eigenlast (automatisch)
- Linielasten in Längs- und Querrichtung zum Bauteil
- Lastabtrag aus Bauteil-Positionen
- wahlweise exzentrischer Lastangriff

### Nachweise

- Grenzzustand der Tragfähigkeit, EC 2
  - Stahlversagen und Herausziehen des Verbindungsmittels
  - Betonbruch und Spalten
- Grenzzustand der Tragfähigkeit, EC 5
  - Querkzugversagen
  - Pressung unter Unterlegscheibe
  - Querkzugverstärkung
  - Tragfähigkeit Verbindungsmittel

### Norm

- Eurocode 5 – DIN EN 1995:2010-12
- Eurocode 2 – DIN EN 1992:2011-01

## S140.de Windrispenband

199,- EUR

### System

- Schnittgrößenermittlung für Windrispenbänder
- Sattel- und Pultdächer
- Lasteinleitungsfläche auf dem Giebel
- symmetrische und unsymmetrische Dächer
- unterschiedliche Fußpunkte
- Steuerung der Verlegeart

### Belastung

- Ermittlung der Seitenlasten (Kipplasten)
- manuelle Vorgabe der Sparren-Normalkräfte
- Windlasten nach DIN EN 1991-1-4:2010-12
  - Windlast auf die Giebelfläche
- Schneelasten nach DIN EN 1991-1-3:2010-12
  - Belastung für Norddeutsches Tiefland

### Nachweise

- Grenzzustand der Tragfähigkeit, EC 5
  - Auswahl des erforderlichen Windrispenbands
  - Ermittlung der erforderlichen Nagelanzahl
  - Ermittlung von Beihölzern
  - Ermittlung der Bandneigung

### Norm

- Eurocode 5 – DIN EN 1995-1-1:2010-12



S142.de **Stahl-Dachaussteifung, Dachverband**

**399,- EUR**

**System**

- Flachdächer und Pultdächer
- Satteldächer, symmetrisch und unsymmetrisch
- Kreuzverbände, wahlweise nur zugsteif oder druck- und zugsteif
- K-Verbände, druck- und zugsteif
- Diagonalverbände, druck- und zugsteif
- Fachwerkaufteilung automatisch oder manuell
- Querschnitte
  - I-Profile (HEA, HEB, ...)
  - U-Profile (U, UPE, ...)
  - Hohl-Profile (HQ, HR, KSH, ...)
  - T-Profile (T, TB, ...)
  - L- und Z-Profile
  - Voll-Profile (FL, RD, VKT, ...)
  - Komplex-Profile (ProfilEditor, S842.de)

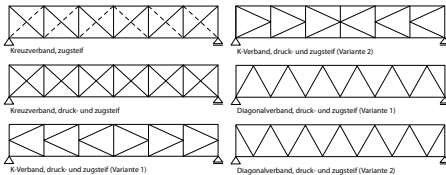

**Belastung**

- Ermittlung der Stabilisierungslasten in positiver und negativer Lastrichtung (automatisch)
- Eigengewicht der Pfosten und Diagonalen
- Windlasten nach DIN EN 1991-1-4:2010-12 inkl. Windreibung
- Gleich-, Block-, Trapez- und Einzellasten in der Ebene des Aussteifungsverbands
- Lastangriff wahlweise am Obergurt oder am Untergurt des Aussteifungsverbands

**Nachweise**

- Grenzzustand der Tragfähigkeit, EC 3
  - Querschnittsermittlung für Pfosten und Diagonalen je Feld
  - Nachweise für Pfosten und Diagonalen
  - Knicklängen wahlweise automatisch oder manuell vorgebar
  - Lagesicherheit (inkl. Ermittlung der Kräfte in der Zugverankerung)

**Norm**

- Eurocode 3 – DIN EN 1993-1-1:2010-12

S143.de **Holz-Dachaussteifung**

**399,- EUR**

**System**

- Flachdächer und Pultdächer
- Satteldächer, symmetrisch und unsymmetrisch
- Kreuzverbände, zugsteif
- Diagonalverbände, druck- und zugsteif
- Diagonalstäbe aus Holz oder Stahl
- Bleche und Rundprofile aus Stahl
- Fachwerkaufteilung automatisch oder manuell

**Belastung**

- Ermittlung der Stabilisierungslasten in positiver und negativer Lastrichtung (automatisch)
- Eigengewicht der Pfosten und Diagonalen
- Windlasten nach DIN EN 1991-1-4:2010-12 inkl. Windreibung
- Gleich-, Block-, Trapez- und Einzellasten in der Ebene des Aussteifungsverbands
- Lastangriff wahlweise am Obergurt oder am Untergurt des Aussteifungsverbands

**Nachweise**

- Grenzzustand der Tragfähigkeit, EC 5
  - Ermittlung des Querschnitts
  - Biegung und Querkraft
  - Stabilität
- Grenzzustand der Tragfähigkeit, EC 3
  - Diagonalen zugsteif
- Brandfall
  - brandreduzierter Querschnitt oder Eigenschaften
  - Biegung und Querkraft

**Norm**

- Eurocode 5 – DIN EN 1995-1-1:2010-12
- Eurocode 3 – DIN EN 1993-1-1:2010-12

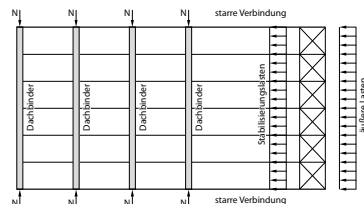

## S170.de **Holz-Dachbinder, Satteldachbinder mit gerader Unterkante** 199,- EUR

### System

- Brettschichtbinder als Parallel-, Pultdach-, Satteldach- oder Fischbauchträger
- Einfeldträger mit Kragarmen
- unsymmetrische Träger (unterschiedliche Obergurtneigungen und Binderhöhen am Auflager)
- Vorgabe der Kipplänge

### Belastung

- Ermittlung der Eigenlast (automatisch)
- Belastung infolge Dacheindeckung
- Gleich- und Trapezlasten (vertikal oder lokal)
- Einzel- und Linienlasten
- Windlasten nach DIN EN 1991-1-4:2010-12
  - Unterwind an Giebel und Traufe
- Schneelasten nach DIN EN 1991-1-3:2010-12
  - Schneeüberhang und Schneefanggitter
  - Belastung für Norddeutsches Tiefland

### Nachweise

- Grenzzustand der Tragfähigkeit, EC 5
  - Ermittlung des Querschnitts
  - Biegung und Querkraft
  - Stabilität
  - Spannung am angeschnittenen Rand
  - Quersugspannungen im Firstpunkt; wahlweise mit Verstärkungen
  - Lagesicherheit (inkl. Ermittlung der Kräfte in der Zugverankerung)
- Grenzzustand der Gebrauchstauglichkeit, EC 5
  - elastische Durchbiegung
  - Enddurchbiegung
  - Durchhang
- Brandfall
  - brandreduzierter Querschnitt oder Eigenschaften
  - Biegung und Querkraft

### Norm

- Eurocode 5 – DIN EN 1995-1-1:2010-12

## S171.de **Holz-Dachbinder, Satteldachbinder mit gekrümmter Unterkante** 399,- EUR

### System

- gekrümmter Brettschichtbinder mit oder ohne aufgeleimten Sattel
- Fischbauchträger
- Einfeldträger mit Kragarmen
- unsymmetrische Träger (unterschiedliche Obergurtneigungen und Binderhöhen am Auflager)
- Vorgabe der Kipplänge

### Belastung

- Ermittlung der Eigenlast (automatisch)
- Belastung infolge Dacheindeckung
- Gleich- und Trapezlasten (vertikal oder lokal)
- Einzel- und Linienlasten
- Windlasten nach DIN EN 1991-1-4:2010-12
  - Unterwind an Giebel und Traufe
- Schneelasten nach DIN EN 1991-1-3:2010-12
  - Schneeüberhang und Schneefanggitter
  - Belastung für Norddeutsches Tiefland

### Nachweise

- Grenzzustand der Tragfähigkeit, EC 5
  - Ermittlung des Querschnitts
  - Biegung und Querkraft
  - Stabilität
  - Spannung am angeschnittenen Rand
  - Quersugspannungen im Firstpunkt; wahlweise mit Verstärkungen
  - Lagesicherheit (inkl. Ermittlung der Kräfte in der Zugverankerung)
- Grenzzustand der Gebrauchstauglichkeit, EC 5
  - elastische Durchbiegung
  - Enddurchbiegung
  - Durchhang
- Brandfall
  - brandreduzierter Querschnitt oder Eigenschaften
  - Biegung und Querkraft

### Norm

- Eurocode 5 – DIN EN 1995-1-1:2010-12

## S172.de Holz-Pultdachbinder

199,- EUR

### System

- Einfeld- und Durchlaufträger
- Kragarme oben und unten
- abweichende oder gevoutete Querschnitte für die Kragarme
- elastische Lagerungen
- Sattel-, Pult- und Flachdächer
- Vorgabe der Lasteinzugsbreiten links und rechts
- Gebäudeabmessungen und Standort

### Belastung

- Ermittlung der Eigenlast (automatisch)
- Ausbaulasten (feldweise)
- Gleich- und Trapezlasten
- Einzellasten
- Lastangriff wahlweise vertikal, horizontal, lokal
- Windlasten nach DIN EN 1991-1-4:2010-12
  - Unterwind an Giebel und Traufe
- Schneelasten nach DIN EN 1991-1-3:2010-12
  - Schneeüberhang und Schneefanggitter
  - Belastung für Norddeutsches Tiefland

### Nachweise

- Grenzzustand der Tragfähigkeit, EC 5
  - Ermittlung des Querschnitts
  - Querschnittsschwächung am Auflager
  - Biegung und Querkraft
  - Stabilität
  - Auflagerpressung
  - Lagesicherheit (inkl. Ermittlung der Kräfte in der Zugverankerung)
- Grenzzustand der Gebrauchstauglichkeit, EC 5
  - elastische Durchbiegung
  - Enddurchbiegung
  - Durchhang
- Brandfall
  - brandreduzierter Querschnitt oder Eigenschaften
  - Biegung und Querkraft

### Norm

- Eurocode 5 – DIN EN 1995-1-1:2010-12

## S180.de Holz-Kehlbalkenanschluss

199,- EUR

### System

- ohne Pfette
- mit Pfette unter- oder oberhalb
- mit höhengleicher Pfette
- Verbindungsmittel
  - direkte Kehlbalken-Sparren-, Kehlbalken-Knaggen- oder Kehlbalken-Laschen-Verbindungen mit Nägeln, Bolzen und Dübeln besonderer Bauart
  - Kehlbalken-Pfetten-Verbindungen mit Balkenschuh
  - Sparrenpfettenanker für Kehlbalken-Pfetten-Verbindungen bei höher liegenden Pfetten
- Übernahmen zum Detailnachweis aus BauStatik-Positionen und EuroSta.holz-Modellen

### Belastung

- Schnittgrößen im Kehlbalken
  - Normallast bei Kehlbalkendach ( $N_x$ )
  - Querkraft bzw. Auflagerkraft ( $V_2$ )
- Anschlusslast Sparren
  - horizontale Auflagerkraft ( $F_h$ )
  - vertikale Auflagerkraft ( $F_v$ )

### Nachweise

- Grenzzustand der Tragfähigkeit, EC 5
  - direkter Anschluss an Sparren
  - indirekter Anschluss mit Laschen an Kehlbalken oder an Sparren
  - Querschnittsnachweis für geschwächten Laschenquerschnitt
  - Kontaktpressung Lasche / Pfette
  - Kontaktpressung Knagge / Kehlbalken
  - Verbindung Knagge / Sparren
  - Kontaktpressung an der Aufklauung des Sparrens in vertikaler/horizontaler Richtung
  - Sparrenpfettenanker bei hochgehängtem Kehlbalken
  - Balkenschuh bei seitlichem Anschluss des Kehlbalkens an Pfette

### Norm

- Eurocode 5 – DIN EN 1995-1-1:2010-12



# BauStatik 2024

Die „Dokument-orientierte“ Statik

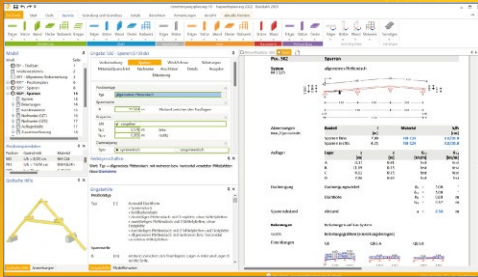

Täglich 1000-fach im Einsatz beweist die BauStatik ihre Praxistauglichkeit. Sie ist seit Jahren Trendsetter mit innovativen Leistungsmerkmalen wie der „Dokument-orientierten Statik“, der „Lastübernahme mit Korrekturverfolgung“, der „Vorlagentechnik“, „Alternativpositionen“, „Nachtrags-/Austauschseiten“ usw. Dies sind nur einige der Details, die man im Ingenieuralltag nicht mehr missen möchte.

Die BauStatik ist ein Bestandteil der mb WorkSuite. Die mb WorkSuite umfasst Software aus dem gesamten AEC-Bereich: Architecture, Engineering, Construction.

## Die Einsteiger-Pakete

Mit der „Dokument-orientierten Statik“ bietet mb eine umfangreiche, leistungsfähige Lösung für die Positionsstatik an. Jedes der über 200 BauStatik-Module kann einzeln oder in Paketen erworben und eingesetzt werden.

Für Anwender mit einem spezialisierten Aufgabenspektrum haben sich die **Einsteiger-Pakete** etabliert, die individuell ergänzt werden können.

### Einsteiger-Paket „Stahlbeton“

**299,- EUR**

EC 2 – DIN EN 1992-1-1:2011-01

- S300.de Stahlbeton-Durchlaufträger, konstante Querschnitte
- S401.de Stahlbeton-Stütze, Verfahren mit Nennkrümmung
- S510.de Stahlbeton-Einzelfundament

### Einsteiger-Paket „Holz“

**299,- EUR**

EC 5 – DIN EN 1995-1-1:2010-12

- S110.de Holz-Sparren
- S302.de Holz-Durchlaufträger
- S400.de Holz-Stütze

### Einsteiger-Paket „Stahl“

**299,- EUR**

EC 3 – DIN EN 1993-1-1:2010-12

- S301.de Stahl-Durchlaufträger, BDK
- S404.de Stahl-Stütze
- S480.de Stahl-Stützenfuß, eingespannt in Köcher

### Einsteiger-Paket „Mauerwerk“

**299,- EUR**

EC 6 – DIN EN 1996-1-1:2010-12

- S405.de Mauerwerk-Stütze
- S420.de Mauerwerk-Wand, Einzellasten
- S470.de Lastabtrag Wand, EC 0

© mb AEC Software GmbH. Alle Preise zzgl. Versandkosten und ges. MwSt. Für Einzelplatzlizenz Hardlock je Arbeitsplatz erforderlich (95,- EUR).  
Folgelizenz-/Netzwerkbedingungen auf Anfrage. Es gelten unsere Allgemeinen Geschäftsbedingungen. Änderungen & Irrtümer vorbehalten.  
Unterstützte Betriebssysteme: Windows® 10 (21H1), 64-Bit), Windows® 11 (64-Bit). Stand: September 2023

mb AEC Software GmbH  
Europaallee 14  
67657 Kaiserslautern

Tel. +49 631 550999-11  
Fax +49 631 550999-20  
info@mbaec.de | [www.mbaec.de](http://www.mbaec.de)



S181.de **Holz-Sparrenfuß**

**399,- EUR**

**System**

- Nachweisführung für Sparrenhalter
- Unterkonstruktion wahlweise aus Holz oder Beton
- geeignet für Dachneigungen von 30° bis 60°
- Übernahmen zum Detailnachweis aus BauStatik-Positionen und EuroSta.holz-Modellen

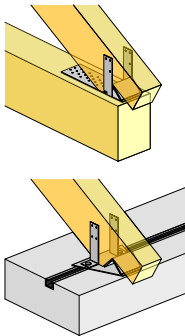

**Belastungen**

- Auflagerreaktionen, horizontal und vertikal

**Nachweise**

- Grenzzustand der Tragfähigkeit, EC 5
  - Ermittlung und Nachweis des Sparrenhalters (Stahlblechformteil der Fa. Simpson Strong-Tie, Typen SHH, SHB)
  - Überprüfung der Randbedingungen
  - Ermittlung des Nagelbildes (CNA Kammnägel, CSA Schrauben)

**Norm**

- Eurocode 5 – DIN EN 1995-1-1:2010-12

S190.de **Mauerwerk-Drempel**

**199,- EUR**

**System**

- Drempel aus Mauerwerk
- horizontal beanspruchter Ringbalken aus Stahlbeton
- Aussteifung über Querwände oder Kragstützen
- Pfettenüberstand zur einfachen Lasteingabe infolge Dach
- wahlweise mit aufliegender Holzkonstruktion

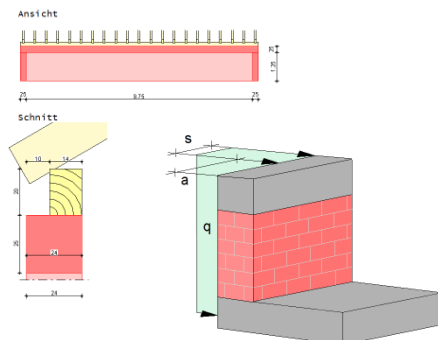

**Belastung**

- Gleichlasten am Drempelkopf (H/V)
- Block- und Trapezlasten am Drempelkopf (H/V)
- Einzellasten am Drempelkopf (H/V)
- Normallast für den Ringbalken
- horizontale Blocklast auf die Drempelwand

**Nachweise**

- Grenzzustand der Tragfähigkeit
  - Biege- und Querkraftbewehrung für Ringbalken und Kragstützen nach EC 2
  - vereinfachtes Verfahren nach EC 6
  - Sparrenfußpunkt (Holzkonstruktion) nach EC 5
  - Pfettenverankerung Holzpfette-Ringbalken
- Bewehrungswahl
  - Biege- und Querkraftbewehrung für Ringbalken und Kragstützen

**Norm**

- Eurocode 6 – DIN EN 1996-1-1:2010-12
- Eurocode 2 – DIN EN 1992-1-1:2011-01
- Eurocode 5 – DIN EN 1995-1-1:2010-12

S191.de **Stahlbeton-Drempel****199,- EUR****System**

- Stahlbeton-Drempel mit gerader oder abgeschrägter Oberkante
- automatische Aufteilung in Bereiche mit abweichender Belastung
- Pfettenüberstand zur einfachen Lasteingabe infolge Dachbelastungen
- wahlweise mit aufliegender Holzkonstruktion

**Belastung**

- an Oberkante Drempel:
  - Gleichlasten (H/V)
  - Block- und Trapezlasten (H/V)
  - Einzellasten (H/V)
- Anschlusslast Sparren
- horizontale Blocklast am Drempel
- Berücksichtigung der Lastausbreitung im Drempel

**Nachweise**

- Grenzzustand der Tragfähigkeit, EC 2
  - Nachweis der Verankerung des Sparrenfußpunkts mit Sparren-Pfetten-Anker oder Sparrennägeln nach EC 5
  - Ermittlung der Ankerkräfte für die Pfettenverankerung
- Bewehrungswahl
  - Ermittlung der Biege- und Querkraftbewehrung im Drempel nach EC 2
  - Anschlussbewehrung für die Decke (Steckbügel)
  - Berücksichtigung der Mindestbewehrung

**Norm**

- Eurocode 2 – DIN EN 1992-1-1:2011-01
- Eurocode 5 – DIN EN 1995-1-1:2010-12

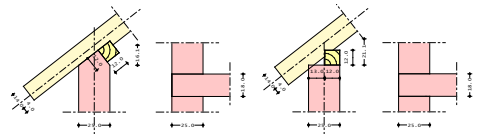
S200.de **Stahlbeton-Platte, einachsig****299,- EUR****System**

- Einfeld- oder Durchlaufplatten mit oder ohne Kragarme
- einachsige Beanspruchung
- rechteckige Querschnitte
- elastische Auflagerbedingungen
- Einspannung der Endauflager

**Belastung**

- Ermittlung der Eigenlast (automatisch)
- Gleich- und Blocklasten
- Linienlasten quer zur Spannrichtung
- Auflagerverschiebung
- Einzellasten mit Ermittlung der mitwirkenden Plattenbreite

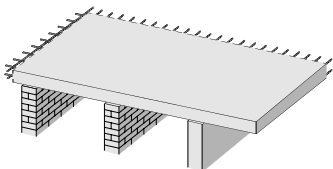
**Nachweise**

- Grenzzustand der Tragfähigkeit, EC 2
  - Ermittlung der Längsbewehrung
  - Ermittlung der Querkraftbewehrung
  - Auflagerpressung
- Grenzzustand der Gebrauchstauglichkeit, EC 2
  - Rissbreite
  - Verformung im gerissenen Zustand (Zustand II)
  - Biegeschlankheit
- Bewehrungswahl
  - Wahl der Längsbewehrung
  - Abdeckung über Lagermatten oder Stabstahl
  - Vorgabe von Grund- und Zulagenbewehrung
  - Nachweis der Zugkraftdeckung
  - manuelle Vorgabe der Bewehrung
- Übergaben für „Übernahmen zum Detailnachweis“ in der BauStatik

**Norm**

- Eurocode 2 – DIN EN 1992-1-1:2011-01

## S201.de Holz-Beton-Verbunddecke

399,- EUR

### System

- Einfeldträger aus Holz-Beton-Verbund
- Achsabstand der Holzbalken bei Balkenlage
- Steuerung der Auflagerbreiten

### Belastung

- Eigenlast der Verbunddecke
- Gleichlasten

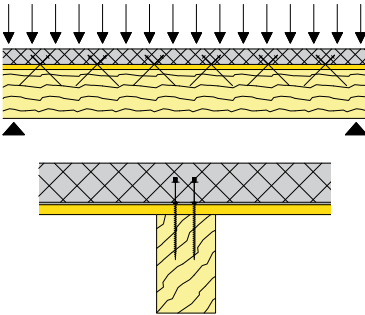

### Nachweise

- Grenzzustand der Tragfähigkeit, EC 5
  - Spannungen im Holzträger
  - Verbindungsmittel nach Zulassung
  - Auflagerpressung
  - Biegebemessung im Betongurt nach EC 2
- Grenzzustand der Gebrauchstauglichkeit, EC 5
  - elastische Durchbiegung
  - Enddurchbiegung
  - Durchhang
- Brandfall
  - brandreduzierter Querschnitt oder Eigenschaften
  - Biegung und Querkraft

### Norm

- Eurocode 5 – DIN EN 1995-1-1:2010-12

## S202.de Holz-Decke, Schwingungsnachweis

299,- EUR

### System

- Einfeld- oder Durchlaufdecken mit oder ohne Kragarme
- Balkenabstand
- mehrschichtiger Deckenaufbau
- einachsige Beanspruchung
- rechteckige Querschnitte

### Belastung

- Ermittlung der Eigenlast (automatisch)
- Flächenlasten
- Block- und Trapezflächenlasten
- Streckenlasten

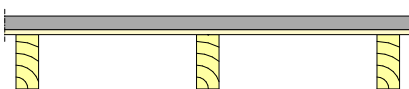

### Nachweise

- Grenzzustand der Tragfähigkeit, EC 5
  - Ermittlung des Querschnitts
  - Nachweis von Stegträgern (Fa. Steico)
  - Biegung und Querkraft
  - Nachweise für Balken und Beplankung
  - Stabilität
  - Auflagerpressung
- Grenzzustand der Gebrauchstauglichkeit, EC 5
  - elastische Durchbiegung
  - Enddurchbiegung
  - Durchhang
  - Schwingungsnachweis mit Berücksichtigung der wirksamen Breite
- Brandfall
  - brandreduzierter Querschnitt oder Eigenschaften
  - Biegung und Querkraft
- Übergaben für „Übernahmen zum Detailnachweis“ in der BauStatik

### Norm

- Eurocode 5 – DIN EN 1995-1-1:2010-12

S203.de **Holz-Brettstapeldecke****399,- EUR****System**

- massive Holzdecke aus Brettstapelelementen
- Einfeld- und Durchlaufdecken mit oder ohne Kragarme
- ungestoßene, wechelseitig oder wandernd gestoßene Lamellen
- Verbindung der Lamellen durch glattschaftige Nägel
- mehrschichtiger Deckenaufbau

**Belastung**

- Ermittlung der Eigenlast (automatisch)
- Berücksichtigung von Nutzlasten bei Decken ohne ausreichende Querverteilung
- Flächen-, Block- und Trapezlasten
- Linienlasten

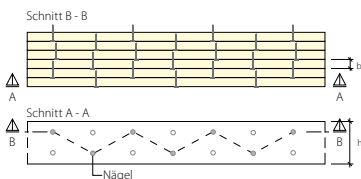
**Nachweise**

- Grenzzustand der Tragfähigkeit, EC 5
  - Biegung und Querkraft
  - Nachweis der Verbindungsmittel
  - Auflagerpressung
- Grenzzustand der Gebrauchstauglichkeit, EC 5
  - elastische Durchbiegung
  - Enddurchbiegung
  - Durchhang
  - Schwingungsnachweis mit Berücksichtigung der wirksamen Breite
- Brandfall
  - brandreduzierter Querschnitt oder Eigenschaften
  - Biegung und Querkraft

**Norm**

- Eurocode 5 – DIN EN 1995-1-1:2010-12

S204.de **Holz-Decke, Holzwerkstoffe****399,- EUR****System**

- Einfeld- oder Durchlaufdecken mit oder ohne Kragarme
- mehrschichtiger Deckenaufbau
- einachsige Beanspruchung
- Vollholz-Platten-Querschnitte (LH, NH, KVH, FSH, BSP, OSB)

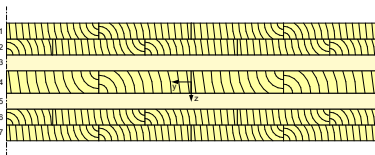
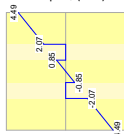
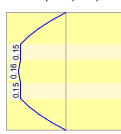
Spannungsverlauf [N/mm<sup>2</sup>] für maßgebende KombinationenNormalsp.  $\sigma_x$  (Ek 6)Schubsp.  $\tau_x$  (Ek 6)**Belastung**

- Ermittlung der Eigenlast (automatisch)
- Flächen-, Block- und Trapezflächenlasten
- Streckenlasten

**Nachweise**

- Grenzzustand der Tragfähigkeit, EC 5
  - Nachweis der Biege- u. Schubspannungen
  - Nachweis der Rollschubspannungen (nur BSP)
  - Auflagerpressung
- Grenzzustand der Gebrauchstauglichkeit, EC 5
  - elastische Durchbiegung
  - Enddurchbiegung
  - Durchhang
  - Schwingungsnachweis (Frequenz- und Steifigkeitskriterium)
- Brandfall
  - brandreduzierter Querschnitt oder Eigenschaften
  - Biegung und Querkraft

**Norm**

- Eurocode 5 – DIN EN 1995-1-1:2010-12

S210.de **Stahlbeton-Plattensystem**

**399,- EUR**

**System**

- abschnittsweise gelagerte Rechteckplatten
- frei drehbare oder elastisch eingespannte Lagerung
- Lagerung durch Stützen aus Stahlbeton oder Mauerwerk
- rechteckige Deckenöffnungen
- Stürze über Wandöffnungen
- feldweise unterschiedliche Plattendicken
- optionale Eingabe der Querdehnzahl und des Drillminderungsfaktors

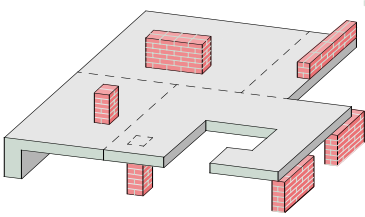

**Belastung**

- Gleichlasten
- Einzellasten mit Aufstandsfläche
- Streifenlasten mit Aufstandsfläche
- Randlinienlasten
- Randmomente
- Lastabtrag von aufliegenden Bauteilen

**Nachweise**

- Grenzzustand der Tragfähigkeit, EC 2
  - Ermittlung der Biegebewehrung (Feld- und Stützmomente)
  - Stützmomentenausrundung bei Auflagerung auf Mauerwerk
  - Nachweis der Querkrafttragfähigkeit und ggf. Ermittlung der Querkraftbewehrung
  - Querkraftreduzierung optional
- Bewehrungswahl
  - Wahl der Biegebewehrung
  - Lagermatten und Stabstahl
  - Normal- und Zulagebereiche
  - variable Bereichsabmessungen für die Zulagen

**Norm**

- Eurocode 2 – DIN EN 1992-1-1:2011-01

S220.de **Stahlbeton-Träger, deckengleich**

**199,- EUR**

**System**

- Einfeldträger als Ersatzbalken nach Heft 240
- beliebige Endeinspannungen

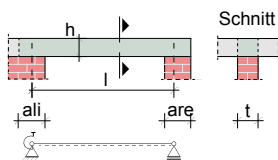
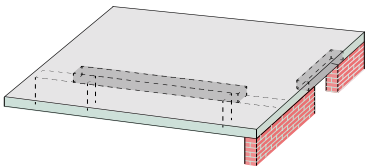

**Belastung**

- Gleichlasten der anschließenden Decken
- Einzellasten
- Block- und Trapezlasten

**Nachweise**

- Grenzzustand der Tragfähigkeit, EC 2
  - Ermittlung der mitwirkenden Breite
  - Biegebemessung
  - Querkraftbemessung
  - Mindestbewehrungen
  - Nachweis der Auflagerpressung

**Norm**

- Eurocode 2 – DIN EN 1992-1-1:2011-01

S230.de **Stahlbeton-Treppenlauf**

199,- EUR

**System**

- Treppenlauf ohne Podest
- Treppenlauf mit unterem und/oder oberem Podest
- Treppenlauf mit zusätzlichem Zwischenpodest
- unterschiedliche Plattendicken für Treppenlauf und Podest
- frei drehbare oder elastisch eingespannte Endauflager

**Belastung**

- Ermittlung des Eigengewichts von Treppenlauf und -stufen (automatisch)
- Gleichlasten aus Putz und Belag
- lotrechte Nutzlasten auf den Treppenläufen und auf den Podesten
- zusätzliche ständige bzw. veränderliche Blocklasten

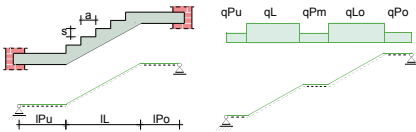
**Nachweise**

- Grenzzustand der Tragfähigkeit, EC 2
  - Biegebemessung
  - Querkraftbemessung
  - Mindestbewehrungen
  - Konsolenbemessung An- und Austritt
- Grenzzustand der Gebrauchstauglichkeit, EC 2
  - Biegeschlankheit
- Bewehrungswahl
  - Wahl der Biegebewehrung
  - Wahl der Querkraftbewehrung
  - Wahl der Konsolenbewehrung
  - Vorgabe von minimalem und maximalem Stabdurchmesser und Stababstand getrennt für Zug- und Querbewehrung

**Norm**

- Eurocode 2 – DIN EN 1992-1-1:2011-01

S231.de **Stahlbeton-Treppenlauf, viertel- und halbgewendelt**

299,- EUR

**System**

- einläufiger Treppenlauf, viertel- oder halbgewendelt
- frei drehbare oder elastisch eingespannte Endauflager
- zusätzliche Auflagerkonsolen (Punktlagerungen) frei platzierbar

**Belastung**

- Ermittlung des Eigengewichts von Treppenlauf und -stufen (automatisch)
- Gleichlasten aus Putz und Belag
- lotrechte Nutzlasten auf den Treppenläufen
- zusätzliche ständige bzw. veränderliche Gleichlasten

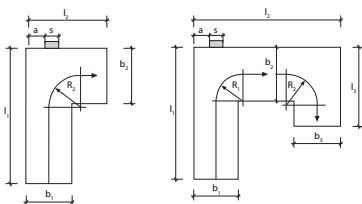
**Nachweise**

- Grenzzustand der Tragfähigkeit, EC 2
  - Ermittlung der Schnittgrößen über FE-Berechnung
  - Biege- und Querkraftbemessung
  - Konsolenbemessung An- und Austritt
  - Mindestbewehrungen
- Grenzzustand der Gebrauchstauglichkeit, EC 2
  - Rissbreite
  - Biegeschlankheit
- Bewehrungswahl
  - Wahl der Biege-, Querkraft- und Konsolenbewehrung
  - Vorgabe von minimalem und maximalem Stabdurchmesser und Stababstand getrennt für Zug- und Querbewehrung

**Norm**

- Eurocode 2 – DIN EN 1992-1-1:2011-01

## S232.de **Stahlbeton-Treppenlauf mit Podest**

**399,- EUR**

### System

- zweiläufige Treppe (gerade, abgewinkelt oder gegenläufig)
- allgemeine Treppe für freie Anordnung der Treppenläufe am Podest
- unterschiedliche Plattendicken für Treppenläufe und Podest
- frei drehbare oder elastisch eingespannte Endauflager und Treppenlauf-Podest-Anschlüsse
- zusätzliche Punkt- (Stütze oder Konsole) oder Linienlagerungen für das Podest

### Belastungen

- Ermittlung des Eigengewichts von Treppenlauf und -stufen (automatisch)
- Gleichlasten aus Putz und Belag
- lotrechte Nutzlasten auf den Treppenläufen und auf dem Podest
- zusätzliche ständige bzw. veränderliche Gleichlasten

### Nachweise

- Grenzzustand der Tragfähigkeit, EC 2
  - Ermittlung der Schnittgrößen über FE-Berechnung
  - Biege- und Querkraftbemessung
  - Mindestbewehrungen
  - Konsolenbemessung An- und Austritt
  - Konsolenbemessung am Podest für Treppenlauf und Podest
- Grenzzustand der Gebrauchstauglichkeit, EC 2
  - Rissbreite
  - Biegeschlankheit
- Bewehrungswahl
  - Wahl der Biege-, Querkraft- und Konsolenbewehrung
  - Vorgabe von minimalem und maximalem Stabdurchmesser und Stababstand getrennt für Zug- und Querbewehrung

### Norm

- Eurocode 2 – DIN EN 1992-1-1:2011-01

## S280.de **Holz-Decke, Fugennachweis Brettsperrholz**

**299,- EUR**

### System

- Detailnachweis für Decken-Decken-Verbindungen
  - Längsstoß mit Stoßbrett (ein- oder zweiseitig)
  - Längsstoß mit stumpfem Stoß
- Verbindung von Decken-Elementen aus Brettsperrholz (BSP)
- Gleiche oder unterschiedliche Elemente je Seite der Fuge
- Wählbare Faserrichtung je Seite (längs oder quer zur Fuge)
- Verbindung über Stoßbrett, Nägel oder Holzschrauben (umfangreiche Datenbank)
- umfangreiche Datenbank an Brettsperrholz-Produkten (Verwaltung in den Projekt-Stammdaten)
- Übernahme zum Detailnachweis aus BauStatik-Positionen und MicroFe-Modellen

### Belastung

- Vorgabe der resultierenden Belastungen in der Fuge
- Vertikale Schubkraft (z-Richtung)
- Normalkraft quer zur Fuge (y-Richtung)
- Schubkraft längs zur Fuge (x-Richtung)
- Ermittlung Fugenbeanspruchung in BauStatik (S204.de) und MicroFe (M100.de, M120.de, M130.de)

### Nachweise

- Grenzzustand der Tragfähigkeit, EC 5
  - Nachweis der Verbindungsmittel
  - Nachweis des Stoßbrettes
  - Ermittlung der Federsteifigkeiten

### Norm

- Eurocode 5 – DIN EN 1995-1-1:2010-12



## S281.de Holz-Deckenscheibe, Aussteifung

299,- EUR

### System

- vereinfachtes System als Einfeldträger oder Kragarm
- elastisch gelagerte Scheibe (Vorgabe der Aussteifungsachsen)
- Vorgabe von Rand- und Innenrippen sowie Gurten
- ein- oder zweiseitige Beplankung
- Übernahme der Systemeingabe aus dem Modul S820.de möglich
- Übernahmen zum Detailnachweis aus BauStatik-Positionen

### Belastung

- Gleich- und Trapezlasten
- Einzellasten
- Umrechnung von Einzel- in Streckenlasten
- achsenbezogene Auflagerkräfte

### Nachweise

- Grenzzustand der Tragfähigkeit, EC 5
  - Ermittlung der Bemessungsschnittgrößen
  - Rippen und Gurte unter Normalkraftbeanspruchung, ggf. mit Knicknachweis
  - Beplankung und Verbindungsmittel
  - Verbindung Wand- und Deckenscheibe
  - Anschluss an Wandtafel

### Norm

- Eurocode 5 – DIN EN 1995-1-1:2010-12

## S290.de Stahlbeton-Durchstanznachweis

299,- EUR

### System

- Deckenplatten auf Innen-, Rand- oder Eckstützen
- rechteckige oder kreisförmige Stützenquerschnitte
- schräge oder abgestufte Stützenkopfverstärkungen
- Deckenplatten auf Wandenden oder -ecken
- rechteckige oder kreisförmige Öffnungen in der Deckenplatte
- Fundamentplatte
- Übernahmen zum Detailnachweis aus MicroFe-Modellen

### Belastung

- Vertikallasten aus Stütze oder Wand
- Längskraft infolge Vorspannung
- Lastübernahme für Detailnachweise von MicroFe-Modellen

### Nachweise

- Grenzzustand der Tragfähigkeit, EC 2
  - Iteration des kritischen Rundschnitts bei Fundamentplatten
  - Berücksichtigung von Deckenrändern, Ecken und Öffnungen in der Deckenplatte

- aufgelöster Rundschnitt bei Lasteinleitungsflächen mit  $u > 12d$
- Nachweis ohne Durchstanzbewehrung
- Berücksichtigung vorhandener Biegebewehrung in der Platte
- Berücksichtigung der Querkrafttragfähigkeit bei Lasteinleitungsflächen mit  $u > 12d$
- Dimensionierung der Stützenkopfverstärkung
- Ermittlung der erforderlichen Durchstanzbewehrung in allen inneren Rundschnitten
- Mindestdurchstanzbewehrung und -momente zur Sicherstellung der Querkrafttragfähigkeit
- Ermittlung der Kollapsbewehrung
- Bewehrungswahl
  - Zulagen zur vorhandenen Biegebewehrung aus Stabstahl oder Lagermatten
  - Bügel oder Schrägstäbe
  - Berücksichtigung der Konstruktionsregeln nach EC 2, Abs. 9.3.2 und 9.4.3
- Bereitstellung der Bewehrung für ViCADO.ing

### Norm

- Eurocode 2 – DIN EN 1992-1-1:2011-01

S291.de **Stahlbeton-Deckenöffnungen**

**299,- EUR**

**System**

- Deckenöffnungen in einachsig gespannten Platten
- Öffnungen in Innen- und Randfeldern
- Ermittlung eines Wechsels aus deckengleichen Balken

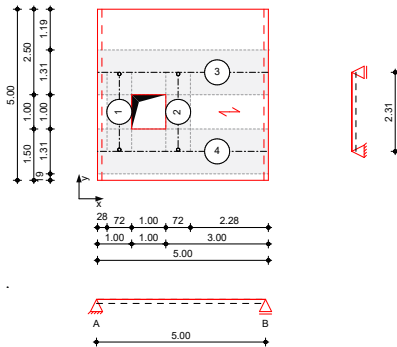

**Belastung**

- Flächenlasten auf der Decke mit Verteilung auf die Stäbe im Wechsel
- Stablasten zur direkten Belastung der Stäbe

**Nachweise**

- Grenzzustand der Tragfähigkeit, EC 2
  - Längs- und Querbewehrung je Stab
  - Berücksichtigung der Grundbewehrung
- Bewehrungswahl
  - Biege- und Querkraftbewehrung je Stab
  - Berücksichtigung von Grundbewehrung
  - Vorgabe von konstruktiver Bewehrung
- Bereitstellung der Bewehrung für ViCADO.ing

**Norm**

- Eurocode 2 – DIN EN 1992-1-1:2011-01

S292.de **Stahlbeton-Deckenversatz**

**299,- EUR**

**System**

- Deckenversätze in Stahlbetondecken
- unterschiedliche Deckendicken auf beiden Seiten des Deckenversatzes
- einseitige Versätze nur auf der Ober- oder Unterseite der Platte
- Berücksichtigung der horizontalen Arbeitsfugen bei der Bemessung

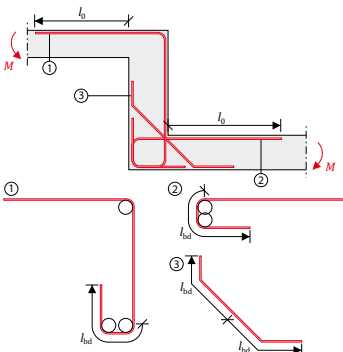

**Belastung**

- Übernahme der Schnittgrößen aus der Plattenbemessung oder manuelle Eingabe der Belastung

**Bewehrung**

- Ermittlung der erforderlichen Bewehrung am Fachwerkmodell
- Berechnung aller erforderlichen Verankerungs- und Übergreifungslängen
- Berücksichtigung der Mindestbewehrung
- Ausgabe eines Bewehrungsvorschlages anhand der Geometrie und der Bemessungsergebnisse
- Bereitstellung der Bewehrung für ViCADO.ing

**Nachweis**

- Durchleitung der Schnittgrößen durch den Deckenversatz

**Norm**

- Eurocode 2 – DIN EN 1992-1-1:2011-01

S293.de **Stahlbeton-Ringbalken****199,- EUR****System**

- Einfeld- oder Durchlaufträger mit oder ohne Kragarme für horizontale Beanspruchungen
- Einfeld- oder Durchlaufträger für vertikale Beanspruchungen im Bereich von Öffnungen

**Belastung**

- Ermittlung der Eigenlast (automatisch)
- Gleichlasten (H/V)
- Block- und Trapezlasten (H/V)
- Einzellasten (H/V)
- Normallast (feldweise)
- Mindestlasten nach DIN EN 1992 bzw. DIN EN 1996

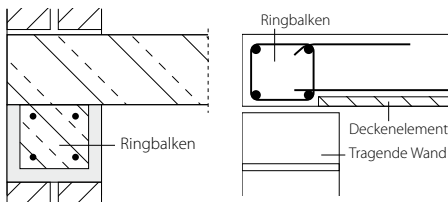
**Nachweise**

- Grenzzustand der Tragfähigkeit, EC 2
  - Ermittlung der Längsbewehrung infolge Doppelbiegung mit Normalkraft
  - Ermittlung der Bügelbewehrung für zweiachsige Querkraft
  - Mauerwerksauflager nach EC 6
- Grenzzustand der Gebrauchstauglichkeit, EC 2
  - Biegeschlankheit vertikal und horizontal
- Bewehrungswahl
  - Wahl der Längs- und Bügelbewehrung
  - Durchgehend konstante Bewehrung infolge horizontaler Beanspruchung
  - Zulagen für vertikale Beanspruchungen je Öffnung

**Norm**

- Eurocode 2 – DIN EN 1992-1-1:2011-01

S294.de **Stahlbeton-Gitterträgernachweis****399,- EUR****System**

- Nachweis der Gitterträger von Stahlbeton-Halbfertigteildecken
- Auswahl der Gitterträger aus den Projekt-Stammdaten
  - Standardträger (Reihe E, EV, FIL und D) und Schubträger (EQ) der Fa. Filigran
  - Erweiterung um weitere Träger in den Projekt-Stammdaten möglich
- manuelle Anpassungen der gewählten Gitterträger (z.B. Durchmesser oder Neigungen)
- Übernahmen zum Detailnachweis aus BauStatik-Positionen und MicroFe-Modellen

**Belastung**

- Vorgabe der Querkräfte in der Elementdecke wahlweise als Bemessungswert oder als charakteristische Werte
- Übernahme aus Deckenbemessung

**Nachweise**

- Nachweisführung auf Grundlage der Zulassungen der Fa. Filigran (Z-15.1-147, Z-15.1-90, Z-15.1-93)
- Ermittlung der Gitterträgerabstände
- Bestimmung der Abmessungen der Gitterträger
- Berücksichtigung der Gitterträger bei der Querkraftbemessung der Decke
- Nachweis für die Decke im Endzustand
- Nachweis für den Montagezustand
- Nachweis der Schubkraftübertragung in der Fuge

**Norm**

- Eurocode 2 – DIN EN 1992-1-1:2011-01

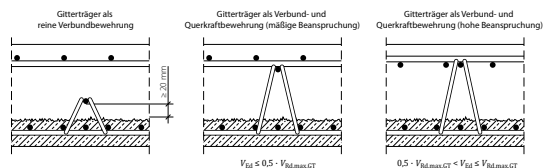

S295.de **Holz-Deckenwechsel**

**399,- EUR**

**System**

- Auswechslung einer Balkenlage infolge Öffnung
- einachsig gespannte Holzbalkendecke
- Öffnung im Rand- oder Innenfeld (Berücksichtigung der Durchlaufwirkung)
- wahlweise Auswechslung in Feldmitte, am Rand oder in der Ecke
- Aufteilung in Wechsel- und Stichbalken
- wahlweise unterschiedliche Material- und Querschnittsangaben je Balken

**Belastung**

- Flächenlasten auf die Decke
- automatische Verteilung der Flächenlasten auf die Balken
- Block-, Trapez- und Einzellasten auf Balken
- Lastabtrag von angeschlossenen Positionen

**Nachweise**

- Grenzzustand der Tragfähigkeit, EC 5
  - Biegetragfähigkeit
  - Querkrafttragfähigkeit
  - Auflagerpressung
  - Nachweis Balkenanschluss über Balkenschuhe

**Norm**

- Eurocode 5 – DIN EN 1995-1-1:2010-12

Öffnungstypen

a) Deckenmitte

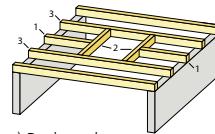

b) Deckenrand

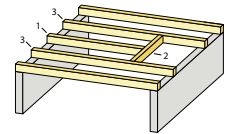

c) Deckenecke

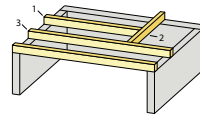

- |   |               |
|---|---------------|
| 1 | Stichbalken   |
| 2 | Wechsel       |
| 3 | Wechselbalken |

S300.de **Stahlbeton-Durchlaufträger, konstante Querschnitte**

**199,- EUR**

**System**

- Einfeld- oder Durchlaufträger mit oder ohne Kragarme
- Einzel- oder Plattenbalken, einachsig gespannt
- einachsige Beanspruchung
- elastische Auflagerbedingungen
- Einspannung der Endauflager
- Auflagerstäbe

**Belastung**

- Ermittlung der Eigenlast (automatisch)
- Gleich- und Deckenlasten
- Block- und Trapezlasten
- Einzellasten und -momente
- Auflagerverschiebung
- Lastabtrag von aufliegenden Bauteilen

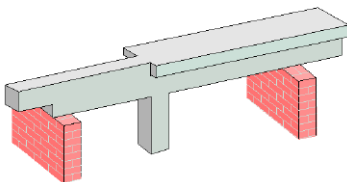

**Nachweise**

- Grenzzustand der Tragfähigkeit, EC 2
  - Ermittlung der Längsbewehrung
  - Ermittlung der Querkraftbewehrung
  - Nachweis Schubkräfte zwischen Steg und Gurten (Plattenbalken)
  - Mauerwerksauflager nach EC 6
  - Lagesicherheit (inkl. Ermittlung der Kräfte in der Zugverankerung)
- Grenzzustand der Gebrauchstauglichkeit, EC 2
  - Biegeschlankheit
- Bewehrungswahl
  - Wahl der Längs- und Querkraftbewehrung
  - Abdeckung über Lagermatten oder Stabstahl
  - Vorgabe von Grund- und Zulagenbewehrung
  - Nachweis der Zugkraftdeckung
  - manuelle Vorgabe der Bewehrung
  - Bereitstellung der Bewehrung für ViCAdo.ing
- Übergaben für „Übernahmen zum Detailnachweis“ in der BauStatik

**Norm**

- Eurocode 2 – DIN EN 1992-1-1:2011-01
- Eurocode 6 – DIN EN 1996-1-1:2010-12

S301.de **Stahl-Durchlaufträger, BDK****199,- EUR****System**

- Einfeld- oder Durchlaufträger mit oder ohne Kragarme
- Einzelbalken oder Lage mit Balkenabstand
- Querschnitte
  - I-Profile (HEA, HEB, HEC, HEM, IPE, IPEo, ...)
- Profil konstant über Trägerlänge
- Profil wahlweise 90° gedreht
- einachsige Beanspruchung
- Momenten- und Querkraftgelenke
- Einspannung der Endauflager

**Belastung**

- Ermittlung der Eigenlast (automatisch)
- Gleich- und Deckenlasten
- Block- und Trapezlasten
- Einzellasten und -momente
- Auflagerverschiebung
- Übernahme von Wind- und Schneelasten aus S031.de

**Nachweise**

- Grenzzustand der Tragfähigkeit, EC 3
  - Ermittlung der Querschnittsklasse ( $c/t$ )
  - Verfahren Elastisch-Elastisch
  - Verfahren Elastisch-Plastisch
  - Biegedrillknicken
  - Mauerwerksauflager nach EC 6
  - Lagesicherheit (inkl. Ermittlung der Kräfte in der Zugverankerung)
- Grenzzustand der Gebrauchstauglichkeit, EC 3
  - Verformungen
- Übergaben für „Übernahmen zum Detailnachweis“ in der BauStatik

**Norm**

- Eurocode 3 – DIN EN 1993-1-1:2010-12
- Eurocode 6 – DIN EN 1996-1-1:2010-12

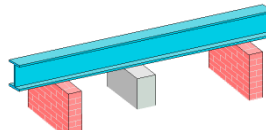
S302.de **Holz-Durchlaufträger****199,- EUR****System**

- Einfeld- oder Durchlaufträger mit oder ohne Kragarme
- Einzelbalken, Lage mit Balkenabstand und Platten
- einachsige Beanspruchung
- rechteckige Querschnitte
- Momenten- und Querkraftgelenke
- elastische Auflagerbedingungen

**Belastung**

- Ermittlung der Eigenlast (automatisch)
- Gleich- und Deckenlasten
- Block- und Trapezlasten
- Einzellasten und -momente
- Übernahme von Wind- und Schneelasten aus S031.de

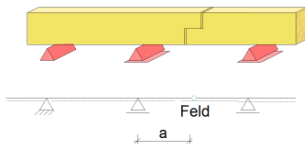
**Nachweise**

- Grenzzustand der Tragfähigkeit, EC 5
  - Ermittlung des Querschnitts
  - Biegung und Querkraft
  - Stabilität
  - Auflagerpressung
  - Mauerwerksauflager nach EC 6
  - Lagesicherheit (inkl. Ermittlung der Kräfte in der Zugverankerung)
- Grenzzustand der Gebrauchstauglichkeit, EC 5
  - elastische Durchbiegung
  - Enddurchbiegung
  - Durchhang
  - Schwingungsnachweis für Balken
- Brandfall
  - brandreduzierter Querschnitt oder Eigenschaften
  - Biegung und Querkraft
- Übergaben für „Übernahmen zum Detailnachweis“ in der BauStatik

**Norm**

- Eurocode 5 – DIN EN 1995-1-1:2010-12
- Eurocode 6 – DIN EN 1996-1-1:2010-12

S304.de **Durchlaufträger, Schnittgrößen, Verformungen**

199,- EUR

**System**

- Einfeld- oder Durchlaufträger mit oder ohne Kragarme
- einachsige Beanspruchung
- Vorgabe von Querschnittswerten
- Momentengelenke
- elastische Auflagerbedingungen

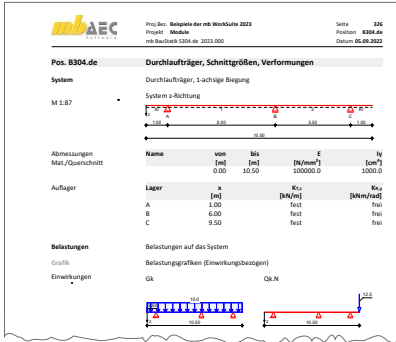

**Belastung**

- Gleich- und Deckenlasten
- Block- und Trapezlasten
- Einzellasten und -momente
- Auflagerverschiebung
- Temperaturlast
- Lastabtrag von aufliegenden Bauteilen

**Nachweise**

- Grenzzustand der Tragfähigkeit - Ermittlung der Bemessungsschnittgrößen
- Grenzzustand der Gebrauchstauglichkeit - Ermittlung der Bemessungsverformungen

**Norm**

- Eurocode 0 – DIN EN 1990:2010-12

S310.de **Stahlbeton-Sturz**

199,- EUR

**System**

- Einfeldsturz
- Rechteck- oder Plattenbalken
- einachsige Beanspruchung
- Einspannung der Endauflager
- Berücksichtigung der Gewölbewirkung
- Übernahmen zum Detailnachweis aus BauStatik-Positionen und MicroFe-Modellen

**Belastung**

- Ermittlung der Eigenlast für Sturz und Mauerwerk (automatisch)
- Gleich- und Deckenlasten (Angriffshöhe beliebig)
- Block- und Trapezlasten
- Einzellasten und -momente
- Temperaturlasten
- Detailnachweis für MicroFe (Linienlager mit Sturz)

**Nachweise**

- Grenzzustand der Tragfähigkeit, EC 2
  - Ermittlung der Längsbewehrung
  - Ermittlung der Querkraftbewehrung
  - Nachweis Schubkräfte zwischen Steg und Gurten (Plattenbalken)
  - Mauerwerksauflager nach EC 6
- Grenzzustand der Gebrauchstauglichkeit, EC 2
  - Rissbreite
  - Biegeschlankheit
- Bewehrungswahl
  - Wahl der Längs- und Querkraftbewehrung

**Norm**

- Eurocode 2 – DIN EN 1992-1-1:2011-01
- Eurocode 6 – DIN EN 1996-1-1:2010-12

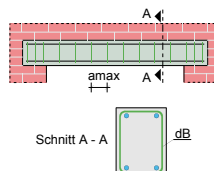

S311.de **Stahlbeton-Kragbalken****199,- EUR****System**

- Krag- oder Plattenbalken
- Kragplatten
- Stegauseparungen
- Vouten

**Belastung**

- Ermittlung des Träger- bzw. Platten-eigengewichts (automatisch)
- Gleich-, Block- und beliebige Trapezlasten
- Einzellasten und -momente
- Temperaturlasten
- Auflagerverschiebungen

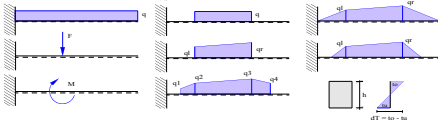
**Nachweise**

- Grenzzustand der Tragfähigkeit, EC 2
  - Biege- und Querkraftbemessung
  - Nachweis Schubkräfte zwischen Steg und Gurten (Plattenbalken)
  - Trägersauseparungen
- Grenzzustand der Gebrauchstauglichkeit, EC 2
  - Rissbreite
- Bewehrungswahl
  - Wahl der Biegebewehrung
  - Wahl der Querkraftbewehrung
  - automatische Berücksichtigung der allg. Bewehrungs- und Konstruktionsregeln
  - Nachweis der Zugkraftdeckung
  - Bereitstellung der Bewehrung für ViCADO.ing

**Norm**

- Eurocode 2 – DIN EN 1992-1-1:2011-01

S312.de **Stahl-Durchlaufträger, BDK, veränderliche Querschnitte****399,- EUR****System**

- Einfeld- oder Durchlaufträger mit oder ohne Kragarme
- Einzelbalken oder Lage mit Balkenabstand
- Querschnitte
  - I-Profile (HEA, HEB ...)
  - Hohl-Profile (HQ, HR, KSH ...)
  - U-Profile (U, UPE ...)
  - T-Profile (T, TB, ...)
  - Voll-Profile (FL, RD, VKT ...)
  - Komplex-Profile (ProfilEditor, S842.de)
  - Schweißprofile (symmetrisch)
- mehrere Profile nebeneinander
- feldweise unterschiedliche Profile möglich
- Profil wahlweise 90° gedreht
- einachsige Beanspruchung
- Momenten- und Querkraftgelenke
- elastische Auflagerbedingungen
- Einspannung der Endauflager
- Auflagerstäbe

**Belastung**

- Ermittlung der Eigenlast (automatisch)
- Gleich- und Deckenlasten
- Block- und Trapezlasten

- Einzellasten und -momente
- Torsionsbeanspruchung durch wahlweise exzentrischen Lastangriff
- Auflagerverschiebung
- Temperaturlast
- Übernahme von Wind- und Schneelasten aus S031.de

**Nachweise**

- Grenzzustand der Tragfähigkeit, EC 3
  - Ermittlung der Querschnittsklasse ( $c/t$ )
  - Verfahren Elastisch-Elastisch
  - Verfahren Elastisch-Plastisch
  - Biegedrillknicken (I-Profile)
  - Mauerwerksauflager nach EC 6
  - Lagesicherheit (inkl. Ermittlung der Kräfte in der Zugverankerung)
- Grenzzustand der Gebrauchstauglichkeit, EC 3
  - Verformungen
- Übergaben für „Übernahmen zum Detailnachweis“ in der BauStatik

**Norm**

- Eurocode 3 – DIN EN 1993-1-1:2010-12
- Eurocode 6 – DIN EN 1996-1-1:2010-12

## S313.de Flach- und Fertigteilstürze

199,- EUR

### System

- Einfeldträger
- Berücksichtigung des Mauerwerks und der aufliegenden Decke
- Ziegelflachsturz aus Poroton
- Kalksandstein Flachsturz
- KLB-Fertigteilsturz

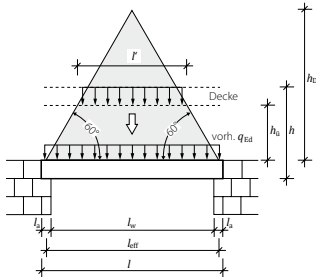

### Belastung

- Ermittlung der Eigenlast (automatisch)
- Ermittlung der Eigenlast aus aufliegendem Mauerwerk
- Ersatzlasten aus Gleichlasten und Einzellasten

### Nachweise

- Nachweis des Flachsturz nach Zulassung
  - Ziegelflachsturz Poroton nach Zulassung Z-17.1-900
  - Kalksandstein Flachsturz nach Zulassung Z-17.1-978
  - KLB-Fertigteilsturz aus Beton nach Zulassung Z-15.4-283
  - YTONG Porenbeton Flachstürze der Typenreihen Y-I und Y-II nach Zulassung Z-17.1-1051
- Nachweis der Auflagerpressung

## S320.de Stahlbeton-Durchlaufträger, Doppelbiegung, Normalkraft, Torsion

299,- EUR

### System

- Einfeld- oder Durchlaufträger mit oder ohne Kragarme
- zweiachsige Beanspruchung (H/V)
- rechteckige Querschnitte
- Momenten- und Querkraftgelenke
- Lagerungsbedingungen je Richtung (H/V)
- elastische Auflagerbedingungen
- Einspannung der Endauflager
- Auflagerstäbe (vertikal)

### Belastung

- Ermittlung der Eigenlast (automatisch)
- Gleich- und Deckenlasten (H/V)
- Block- und Trapezlasten (H/V)
- Einzellasten und -momente (H/V)
- Normallast (feldweise)
- Temperaturlasten
- Auflagerverschiebung
- Torsionsbeanspruchung durch wahlweise exzentrischen Lastangriff
- Übernahme von Wind- und Schneelasten aus S031.de

### Nachweise

- Grenzzustand der Tragfähigkeit, EC 2
  - Ermittlung der Längsbewehrung für zweiachsige Biegung und Torsion
  - Ermittlung der Bügelbewehrung für zweiachsige Querkraft und Torsion
  - Mauerwerksauflager nach EC 6
  - Lagesicherheit (inkl. Ermittlung der Kräfte in der Zugverankerung)
- Grenzzustand der Gebrauchstauglichkeit, EC 2
  - Biegeschlankheit
- Bewehrungswahl
  - Wahl der Längs- und Bügelbewehrung

### Norm

- Eurocode 2 – DIN EN 1992-1-1:2011-01



# S321.de Stahl-Durchlaufträger, Doppelbiegung, Torsion

499,- EUR

## System

- Einfeld- oder Durchlaufträger mit oder ohne Kragarme
- zweiachsige Beanspruchung (H/V)
- Querschnitte
  - I-Profile (HEA, HEB ...)
  - Hohl-Profile (HQ, HR, KSH ...)
  - U-Profile (U, UPE ...)
  - T-Profile (T, TB ...)
  - L- und Z-Profile
  - Voll-Profile (FL, RD, VKT ...)
  - Komplex-Profile (ProfilEditor, S842.de)
  - Schweißprofile (symmetrisch)
- feldweise unterschiedliche Profile möglich
- Profil wahlweise 90° gedreht
- Momenten- und Querkraftgelenke
- Lagerungsbedingungen je Richtung (H/V)
- Verwölbung frei oder behindert
- elastische Auflagerbedingungen

## Belastung

- Ermittlung der Eigenlast (automatisch)
- Gleich- und Deckenlasten (H/V)
- Block- und Trapezlasten (H/V)
- Einzellasten und -momente (H/V)
- Auflagerverschiebung
- Temperaturlast
- Torsionsbeanspruchung durch wahlweise exzentrischen Lastangriff
- Übernahme von Wind- und Schneelasten aus S031.de

## Nachweise

- Grenzzustand der Tragfähigkeit, EC 3
  - Ermittlung der Querschnittsklasse (c/z)
  - Verfahren Elastisch-Elastisch
  - Verfahren Elastisch-Plastisch
  - Biegedrillknicken (I-Profile)
  - Mauerwerksauflager nach EC 6
  - Lagesicherheit (inkl. Ermittlung der Kräfte in der Zugverankerung)
- Grenzzustand der Gebrauchstauglichkeit, EC 3
  - Verformungen
- Brandfall
  - ungeschütztes Profil
  - feuerverzinktes Profil
  - dreiseitige und vierseitige Beflammung
- Übergaben für „Übernahmen zum Detailnachweis“ in der BauStatik

## Norm

- Eurocode 3 – DIN EN 1993-1-1:2010-12
- Eurocode 6 – DIN EN 1996-1-1:2010-12

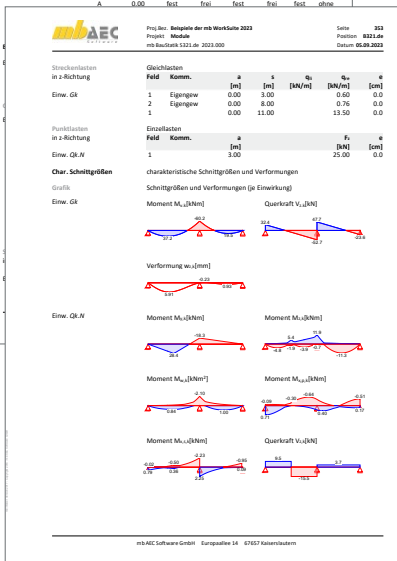
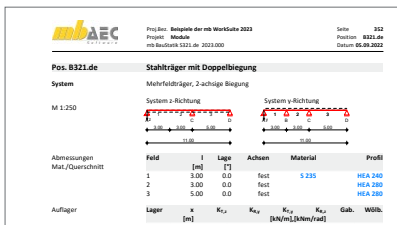

S322.de **Holz-Durchlaufträger, Doppelbiegung**

**299,- EUR**

**System**

- Einfeld- oder Durchlaufträger mit oder ohne Kragarme
- zweiachsige Beanspruchung (H/V)
- rechteckige Querschnitte
- Momenten- und Querkraftgelenke
- Lagerungsbedingungen je Richtung (H/V)

**Belastung**

- Ermittlung der Eigenlast (automatisch)
- Gleich- und Deckenlasten (H/V)
- Block- und Trapezlasten (H/V)
- Einzellasten und -momente (H/V)
- Normallast (feldweise)
- Übernahme von Wind- und Schneelasten aus S031.de

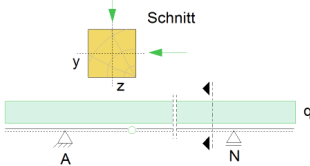

**Nachweise**

- Grenzzustand der Tragfähigkeit, EC 5
  - Ermittlung des Querschnitts
  - Biegung und Querkraft
  - Stabilität
  - Auflagerpressung
  - Lagesicherheit (inkl. Ermittlung der Kräfte in der Zugverankerung)
- Grenzzustand der Gebrauchstauglichkeit, EC 5
  - elastische Durchbiegung
  - Enddurchbiegung
  - Durchhang
- Brandfall
  - brandreduzierter Querschnitt oder Eigenschaften
  - Biegung und Querkraft
- Übergaben für „Übernahmen zum Detailnachweis“ in der BauStatik

**Norm**

- Eurocode 5 – DIN EN 1995-1-1:2010-12

S323.de **Durchlaufträger mit Doppelbiegung, Schnittgrößen, Verformungen**

**199,- EUR**

**System**

- Einfeld- oder Durchlaufträger mit oder ohne Kragarme
- zweiachsige Beanspruchung (H/V)
- Vorgabe von Querschnittswerten
- Momentengelenke
- Lagerungsbedingungen je Richtung (H/V)
- elastische Auflagerbedingungen

**Belastung**

- Gleich- und Deckenlasten (H/V)
- Block- und Trapezlasten (H/V)
- Einzellasten und -momente (H/V)
- Normallast (feldweise)
- Temperaturlasten
- Auflagerverschiebung
- Lastabtrag von aufliegenden Bauteilen

**Nachweise**

- Grenzzustand der Tragfähigkeit
  - Ermittlung der Bemessungsschnittgrößen
- Grenzzustand der Gebrauchstauglichkeit
  - Ermittlung der Bemessungsverformungen

**Norm**

- Eurocode 0 – DIN EN 1990:2010-12

Proj.Nr.: Belegliste der mb WorkSuite 2023 Seite: 334  
 Projekt: Module Position: S323.de  
 mb-BelegListe S323.de 2023-03-09 Datum: 06.09.2023

Pos. S323.de Durchlaufträger mit Doppelbiegung, Schnittgrößen, Verformungen

System: Durchlaufträger, 2-achsige Biegung

M 1-237 System z-Richtung System y-Richtung

Abmessungen	Werte	Werte	E	η	ξ
Mst./Querschnitt	[m]	[m]	[N/Answr]	[cm <sup>2</sup> ]	[cm <sup>2</sup> ]
	0,00	10,50	1000000	10000,0	10000,0

Auflager	x	R <sub>z1</sub>	R <sub>z2</sub>	R <sub>y1</sub>	R <sub>y2</sub>
	[m]	[N/m]	[N/m]	[N/m]	[N/m]
A	3,00	fest	frei	fest	frei
B	6,00	fest	frei	fest	frei
C	9,50	fest	frei	fest	frei

Belastungen: Belastungen auf das System

Graphs: Belastungsgraphen (Einwirkungsrichtungen)

Einwirkungen: Gk Gk

# S325.de Aluminium-Durchlaufträger, Querschnittsnachweise

499,- EUR

## System

- Einfeld- oder Durchlaufträger mit oder ohne Kragarme
- zweiachsige Beanspruchung (H/V)
- Querschnitte
  - Hohl-Profile (HQ, HR, KSH ...)
  - U-Profile (U, UPE ...)
  - L- und Z-Profile
  - Komplex-Profile für Aluminium können mit P200.de (ProfilEditor) erzeugt werden
- feldweise unterschiedliche Profile möglich
- Profil wahlweise 90° gedreht
- Momenten- und Querkraftgelenke
- Lagerungsbedingungen je Richtung (H/V)
- elastische Auflagerbedingungen

## Belastungen

- Ermittlung der Eigenlast (automatisch)
- Gleich- und Deckenlasten (H/V)
- Block- und Trapezlasten (H/V)
- Einzellasten und -momente (H/V)
- Auflagerverschiebung
- Temperaturlast
- Normalkraft (feldweise)
- Torsionsbeanspruchung durch wahlweise exzentrischen Lastangriff
- Übernahme von Wind- und Schneelasten aus S031.de

## Nachweise

- Grenzzustand der Tragfähigkeit, EC 9
  - stranggepresste Profile
  - Ermittlung der Querschnittsklasse (b/t) und Nachweis der Klassen 1 bis 4
  - Querschnittsnachweise Verfahren Elastisch-Elastisch
  - Mauerwerksauflager nach EC 6
  - Lagesicherheit (inkl. Ermittlung der Kräfte in der Zugverankerung)
- Grenzzustand der Gebrauchstauglichkeit, EC 9
  - Verformungen

## Norm

- Eurocode 9 – DIN EN 1999-1-1:2014-03

**Pos. ALU-1 Aluminium-Durchlaufträger**

System: Einfeldträger

Abmessungen: Mat./Querschnitt: 1, Feld: 1, Lage: E1, Achsen: frei

Material: EN-AW 5083-ET EP EP/B, Profil: REHE\_60 HQ120-60

Belastungen: Eigenlast, Einzellast

Feld	Knoten	a	s	q <sub>1</sub>	q <sub>2</sub>	q
		[m]	[m]	[kN/m]	[kN/m]	[kN/m]
Ene. GK	1	Eigenlast	0,00	2,50	0,00	0,0
	1		0,00	2,50	0,00	0,0
Ene. GK-N	1		0,00	2,50		0,0

**Bem.-schnittgrößen**

Diagramm: Moment M<sub>y</sub> [kNm] and Querkraft V<sub>y,z</sub> [kN]

Schnittgrößen (Umhüllende)		x	M <sub>y,max</sub>	Ek	M <sub>y,min</sub>	Ek	V <sub>y,max</sub>	Ek	V <sub>y,min</sub>	Ek
		[m]	[kNm]		[kNm]		[kN]		[kN]	
Feld 1	0,00	0,00	1	2,50	1	1,59	3	8,71	2	
	1,25	0,99	3	1,44	2	0,00	3	0,00	2	
	2,50	0,00	1	0,00	1	-8,71	2	-1,59	3	

Material und Querschnittswerte

Material	f <sub>yk</sub>	f <sub>t</sub>	E	BC
	[N/mm <sup>2</sup> ]	[N/mm <sup>2</sup> ]	[N/mm <sup>2</sup> ]	
EN-AW 5083-ET EP EP/B	200	110	70000	5

Querschnitt: QS, Profil: REHE\_60 HQ120-60

QS	Profil	A	S <sub>y</sub>	I <sub>y</sub>	W <sub>y</sub>
		[cm <sup>2</sup> ]	[cm <sup>3</sup> ]	[cm <sup>4</sup> ]	[cm <sup>3</sup> ]
1	REHE_60 HQ120-60	25,9	46,6	408,2	68,0
			23,4	103,3	34,4

Nachweise (GZT): Querschnittsklasse b/t-Verhältnis. Es wurde keine Querschnittsklasse ermittelt.

S340.de **Stahlbeton-Durchlaufträger, veränderl. Querschnitte, Öffnungen** 399,- EUR

**System**

- Einfeld- oder Durchlaufträger mit oder ohne Kragarme
- Einzelbalken, Plattenbalken oder Platten einachsig gespannt
- Stegaussparungen und Vouten
- Schubfugen
- einachsige Beanspruchung
- Momenten- und Querkraftgelenke
- elastische Auflagerbedingungen
- Einspannung der Endauflager
- Auflagerstäbe
- Übernahmen zum Detailnachweis aus BauStatik-Positionen und MicroFe-Modellen

**Belastung**

- Ermittlung der Eigenlast (automatisch)
- Gleich- und Deckenlasten
- Block- und Trapezlasten
- Einzellasten und -momente
- Temperaturlasten
- Auflagerverschiebung
- Übernahme von Wind- und Schneelasten aus S031.de

**Nachweise**

- Grenzzustand der Tragfähigkeit, EC 2
  - Ermittlung der Längs- und Querkraftbewehrung
  - Nachweis Schubkräfte zwischen Steg und Gurt (Plattenbalken)
  - Ermittlung der Bewehrung für Aussparungen im Steg
  - Schubkraftübertragung in Fugen
  - Mauerwerksauflager nach EC 6
  - Lagesicherheit (inkl. Ermittlung der Kräfte in der Zugverankerung)
- Grenzzustand der Gebrauchstauglichkeit, EC 2
  - Rissbreite
  - Spannungen
  - Verformung im gerissenen Zustand (Zustand II)
  - Biegeschlankheit
- Bewehrungswahl
  - Wahl der Längs- und Querkraftbewehrung
  - Abdeckung über Lagermatten oder Stabstahl
  - Vorgabe von Grund- und Zulagenbewehrung
  - Nachweis der Zugkraftdeckung
  - Bereitstellung der Bewehrung für ViCADo.ing
- Übergaben für „Übernahmen zum Detailnachweis“ in der BauStatik

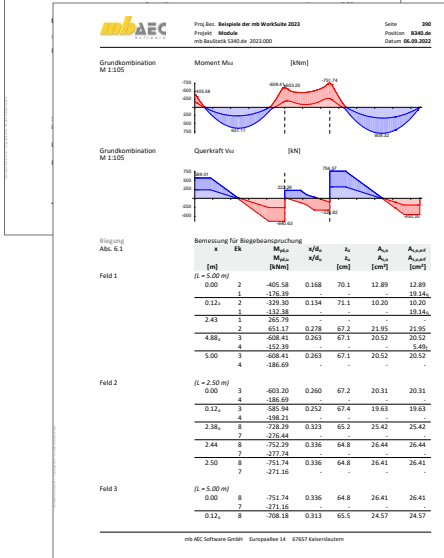

**Norm**

- Eurocode 2 – DIN EN 1992-1-1:2011-01

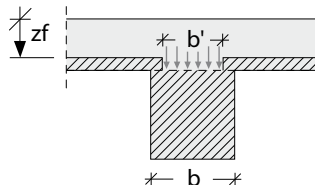

Halbfertigteil mit aufliegender Elementdecke

# S341.de Holz-Träger, zusammengesetzte Querschnitte

399,- EUR

## System

- Einfeld- oder Durchlaufträger mit oder ohne Kragarme
- Einfeldträger mit nachgiebigem Verbund
- Mehrfeldträger mit starrem Verbund
- Einzelbalken und Lage mit Balkenabstand
- einachsige Beanspruchung
- zusammengesetzte Querschnitte aus bis zu drei Teilen

## Belastung

- Ermittlung der Eigenlast (automatisch)
- Gleich- und Deckenlasten
- Block- und Trapezlasten
- Einzellasten und -momente
- Übernahme von Wind- und Schneelasten aus S031.de

## Nachweise

- Grenzzustand der Tragfähigkeit, EC 5
  - Biegung und Querkraft
  - Stabilität
  - Spannungen in den Querschnittsteilen
  - Schubspannungen im Steg
  - Stegbeulen
  - Klebfugenspannungen
  - Verbindungsmittel
  - Berücksichtigung der Fehlfächen
  - Auflagerpressung
  - Mauerwerksauflager nach EC 6
  - Lagesicherheit (inkl. Ermittlung der Kräfte in der Zugverankerung)
- Grenzzustand der Gebrauchstauglichkeit, EC 5
  - elastische Durchbiegung
  - Enddurchbiegung
  - Durchhang
- Brandfall
  - brandreduzierter Querschnitt oder Eigenschaften
  - Biegung und Querkraft
  - inkl. Nachweis der Verbindungsmittel

## Norm

- Eurocode 5 – DIN EN 1995-1-1:2010-12
- Eurocode 6 – DIN EN 1996-1-1:2010-12

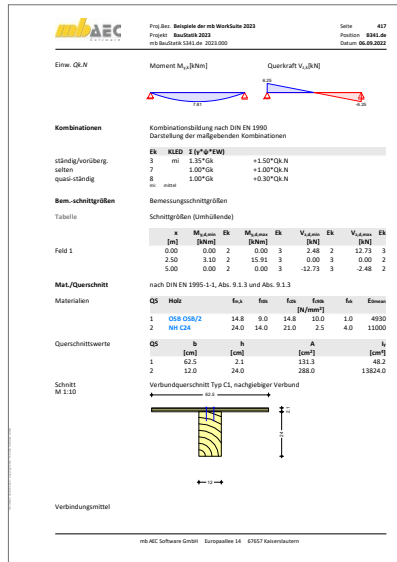
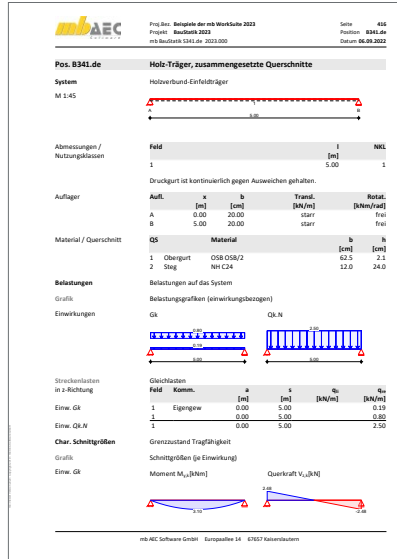

## S350.de **Stahlbeton-Fertigteilträger**

**399,- EUR**

### System

- Einfeldträger mit Kragarmen
- Parallelgurt-, Pulldach- oder Satteldachbinder (symmetrisch/unsymmetrisch)
- Rechteck- oder Trapezquerschnitte
- T- oder I-Querschnitte (symmetrisch/unsymmetrisch)
- Berücksichtigung des Transportzustands
- Montage mittels Traverse oder Seilgehänge
- Öffnungen im Steg
- Ausklinkung an den Trägerenden

### Belastung

- Ermittlung der Eigenlast (automatisch)
- Gleichlasten, Block- und Trapezlasten
- Einzellasten und -momente
- Übernahme von Wind- und Schneelasten aus S031.de

### Nachweise

- Grenzzustand der Tragfähigkeit, EC 2
  - Biege- und Querkraftbemessung für End- und Transportzustand
  - Schubkräfte zwischen Balkensteg und Gurten
  - Nachweis des Transportzustands
  - Kippsicherheit (verschiedene Verfahren)
  - Montageanker

- Grenzzustand der Gebrauchstauglichkeit, EC 2
  - Nachweis der Rissbreite
  - Verformung im gerissenen Zustand (Zustand II)
- Bewehrungswahl
  - Biege- und Längsbewehrung zur Abdeckung von End- und Montagezustand
  - Ermittlung der Bewehrung für die Öffnungen und die Ausklinkungen an den Trägerenden
  - Berücksichtigung der Mindestbewehrung
- Brandfall
  - konstruktiver Brandschutz nach DIN EN 1992-1-2, Tabelle 5.5
- Übergaben für „Übernahmen zum Detailnachweis“ in der BauStatik

### Norm

- Eurocode 2 – DIN EN 1992-1-1:2011-01

## S352.de **Stahl-Trapezprofile**

**299,- EUR**

### System

- Durchlaufträger aus Trapezprofilen
- Neigung in Längsrichtung
- elastische Lagerung
- Profil aufliegend oder untergehängt

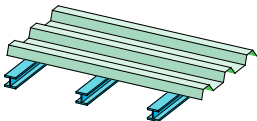

### Belastung

- Ermittlung der Eigenlast (automatisch)
- Gleichlasten (vertikal oder lokal)
- Block- und Trapezlasten (vertikal oder lokal)
- Windlasten nach DIN EN 1991-1-4:2010-12
  - Unterwind an Giebel und Traufe
- Schneelasten nach DIN EN 1991-1-3:2010-12
  - Schneeüberhang und Schneefanggitter
  - Belastung für Norddeutsches Tiefland

### Nachweise

- Grenzzustand der Tragfähigkeit, EC 3
  - Feld- und Stützmomente
  - End- und Zwischenauflagerkräfte
  - Begehrbarkeit über die Grenzstützweite
  - Überdeckung bei gestoßenen Profilen
  - Verbindung mit der Unterkonstruktion (Holz, Stahl, Stahlbeton)
  - Lagesicherheit (inkl. Ermittlung der Kräfte in der Zugverankerung)
- Grenzzustand der Gebrauchstauglichkeit, EC 3
  - Verformungs- und Verschiebungsnachweis

### Norm

- Eurocode 3 – DIN EN 1993-1-1:2010-12

S353.de **Holz-Durchlaufträger mit Verstärkung****399,- EUR****System**

- Einfeld- oder Durchlaufträger mit oder ohne Kragarme
- vertikale Beanspruchung
- rechteckige Holzquerschnitte
- Momenten- und Querkraftgelenke
- elastische Auflagerbedingungen
- Verstärkungen
  - ein- oder zweiseitig
  - symmetrisch oder unsymmetrisch
  - Walzprofil- oder Rechteckquerschnitte
  - genaue Abbildung als Stabwerkmodell
- Verbindungsmittel
  - Bolzen, Passbolzen
  - Dübel, Stabdübel
  - Nägel

**Belastung**

- Ermittlung der Eigenlast (automatisch)
- Verteilung der Belastung auf Träger oder Verstärkung wählbar
- Gleich- und Deckenlasten
- Block- und Trapezlasten
- Einzellasten und -momente
- Übernahme von Wind- und Schneelasten aus S031.de

**Nachweise**

- Grenzzustand der Tragfähigkeit, EC 5
  - Biegung und Querkraft
  - Verstärkungen aus Stahl nach EC 3
  - Auflagerpressung
  - Mauerwerksauflager nach EC 6
  - Lagesicherheit (inkl. Ermittlung der Kräfte in der Zugverankerung)
- Grenzzustand der Gebrauchstauglichkeit, EC 5
  - elastische Durchbiegung
  - Enddurchbiegung
  - Durchhang
- Brandfall
  - brandreduzierter Querschnitt oder Eigenschaften
  - Biegung und Querkraft
  - inkl. Nachweis der Verbindungsmittel
- Verbindungsmittel
  - Ermittlung der Tragfähigkeit nach der Johansen-Theorie
  - Quernachweis
- Übergaben für „Übernahmen zum Detailnachweis“ in der BauStatik

**Norm**

- Eurocode 3 – DIN EN 1993-1-1:2010-12
- Eurocode 5 – DIN EN 1995-1-1:2010-12
- Eurocode 6 – DIN EN 1996-1-1:2010-12

S360.de **Stahlbeton-Träger, wandartig****399,- EUR****System**

- Durchlaufträger mit Kragarmen
- Lagerung direkt, indirekt oder als Lisene
- Überprüfung des Bauhöhen-Stützweiten-Verhältnisses
- Schnittgrößen und Auflagerkräfte nach Heft 240

**Belastung**

- Ermittlung der Eigenlast (automatisch)
- Lastangriff wahlweise an Ober- oder Unterkante
- Gleichlasten
- Block- und Trapezlasten
- Einzellasten
- Lastabtrag von aufliegenden Bauteilen

**Nachweise**

- Grenzzustand der Tragfähigkeit, EC 2
  - Hauptzugkräfte
  - Hauptdruckspannungen
  - Aufhängebewehrung
  - Rand- und Spaltzugkräfte
  - Auflagerdetaillierung (Knotennachweise)
- Bewehrungswahl
  - Netzbewehrung
  - Hauptzugbewehrung
  - Aufhängebewehrung
  - Spaltzug- und Randbewehrung
  - Randeinfassung
  - Bereitstellung der Bewehrung für ViCADO.ing

**Norm**

- Eurocode 2 – DIN EN 1992-1-1:2011-01

S381.de **Stahl-Trägerausklinkung**

199,- EUR

**System**

- ausgeklinkter Trägeranschluss
- Ausklinkung oben, unten oder beidseitig
- automatische Ermittlung der notwendigen Ausklinkungsabmessungen
- Anschluss über Fahnenblech, Stirnplatte oder Winkel
- Querschnitte
  - I-Profile (HEA, HEB, ...)
  - Schweißprofile (symmetrisch/unsymmetrisch)
- Übernahmen zum Detailnachweis aus BauStatik-Positionen und EuroSta.stahl-Modellen

**Belastung**

- Auflagerkraft ( $V_d$ ) im anzuschließenden Profil
- Berücksichtigung des Exzentrizitätsmomentes ( $M_{y,d}$ ) und des Torsionsmomentes ( $M_{T,d}$ )

**Nachweise**

- Grenzzustand der Tragfähigkeit, EC 3
  - Ausklinkung des Trägers
  - Anschluss mit Fahnenblech
  - Anschluss mit Stirnplatte
  - Anschluss mit Winkeln

**Norm**

- Eurocode 3 – DIN EN 1993-1-1:2010-12

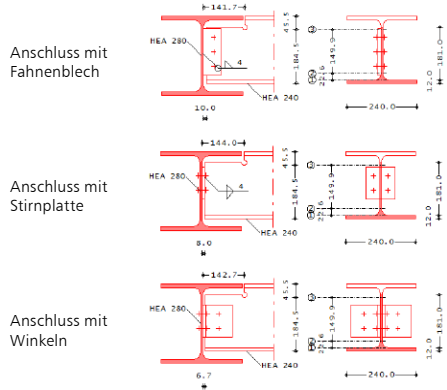

S382.de **Holz-Trägerausklinkung**

199,- EUR

**Ausklinkung**

- Ausklinkungen an Ober- oder Unterseite des Trägers
- senkrechter oder abgeschrägter Anschnitt der Ausklinkung
- Ausklinkung wahlweise mit Verstärkungen aus Holz oder Stahl
- Verstärkungen
  - aufgeklebte Verstärkungsplatten
  - eingeklebte Stahlstäbe
  - eingeschraubte Gewindestangen
  - Vollgewindeschrauben
- Übernahmen zum Detailnachweis aus BauStatik-Positionen und EuroSta.holz-Modellen

**Belastung**

- Vorgabe der Auflagerkräfte des Trägers
- Übernahme der Auflagerkräfte aus Trägerposition möglich

**Nachweise**

- Grenzzustand der Tragfähigkeit, EC 5
  - ausgeklinkte Querschnittstragfähigkeit
  - Querschnitt mit Verstärkungen
  - Kontrolle der Randbedingungen
  - Verstärkung

**Norm**

- Eurocode 5 – DIN EN 1995-1-1:2010-12

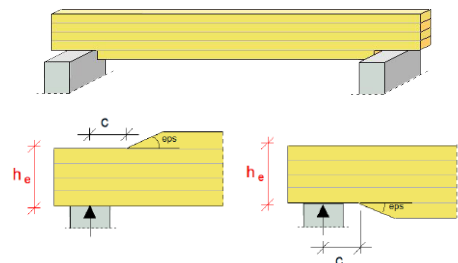



S383.de **Stahlbeton-Trägerausklinkung****299,- EUR****System**

- Ausklinkung mit senkrechter Abrisskante
- Ermittlung der Fachwerkgeometrie
- Bewehrung mit und ohne Schrägbewehrung
- Stab- und Bügelbewehrung in allen kritischen Fachwerkgurten
- Verankerung wahlweise mit Ankerplatte
- Übernahmen zum Detailnachweis aus BauStatik-Positionen

**Belastung**

- Einzellasten (horizontal und vertikal)
- anteilige Horizontallasten (H/V)

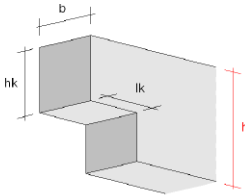
**Nachweise**

- Grenzzustand der Tragfähigkeit, EC 2
  - detaillierte Knotennachweise in allen relevanten Punkten der Fachwerkmodelle
  - Verankerung von Zuggliedern
- Bewehrungswahl
  - ein- oder mehrlagige Stabstahlbewehrung
  - Zuggurtschlaufen nebeneinander, überlappend oder ineinander
  - Berücksichtigung der Verankerungslängen
  - geschlossene horizontale und vertikale Bügel zur Aufnahme der Fachwerklasten
  - Ankerplatten oder Bügelzulagen zur Sicherstellung der Verankerung
  - Zuggurt mit ineinander liegenden Schlaufen
  - Schnittigkeit beliebig wählbar
  - Bereitstellung der Bewehrung für ViCADO.ing

**Norm**

- Eurocode 2 – DIN EN 1992-1-1:2011-01

S384.de **Holz-Auflagerung, Brandwand****199,- EUR****System**

- Berechnung für Endauflager eines Holzträgers
- Auflagerausbildung mit U-Profil
- Übernahmen zum Detailnachweis aus BauStatik-Positionen und EuroSta.holz-Modellen

**Belastung**

- Auflagerkraft ( $V_2$ ) des Trägers

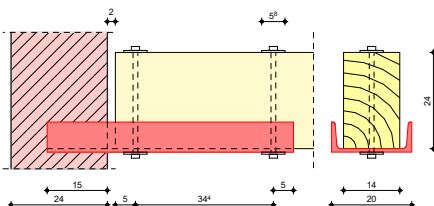
**Nachweise**

- Grenzzustand der Tragfähigkeit
  - Nachweis der Bolzen
  - Querpressung im Holzträger nach EC 5
  - Spannungsnachweis im U-Profil nach EC 3
  - Auflagerfläche für Mauerwerk nach EC 6 oder Stahlbeton nach EC 2

**Norm**

- Eurocode 2 – DIN EN 1995-1-1:2011-01
- Eurocode 3 – DIN EN 1993-1-1:2010-12
- Eurocode 5 – DIN EN 1995-1-1:2010-12
- Eurocode 6 – DIN EN 1996-1-1:2010-12

S385.de **Elastomerlager im Hochbau**

**199,- EUR**

**System**

- rechteckige Lager mit und ohne Loch
- kreisförmige Lager mit und ohne Loch
- streifenförmige Lager
- Auswahl der Lagerplatte über Hersteller

**Belastung**

- Auflagerkräfte
- Verschiebungen und Verdrehungen

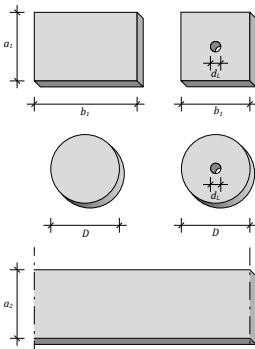

**Nachweise**

- Mehrfachnachweise für alternative Lagertypen
- Spannungsnachweise für
  - Lagerplatten
  - angrenzende Bauteile
  - wahlweise mit Erhöhung der Spannungen infolge Teilflächenbelastung
- Lagerverschiebung und -verdrehung
- Prüfung der konstruktiven Randbedingungen
- Bewehrungswahl
  - Bewehrungsdurchmesser
  - Art der Verankerung: gerade stehender Haken, liegende Schlaufe, stehende große Schlaufe

**Norm**

- Eurocode 2 – DIN EN 1992-1-1:2011-01

S387.de **Stahlbeton-Nebenträgeranschluss**

**299,- EUR**

**System**

- Anschluss von Balken (Nebenträger an Hauptträger)
- Anschluss von Platten an Balken (Platte an Balken)
- einseitiger oder beidseitiger Anschluss
- Rechteckquerschnitte, getrennt für Haupt- und Nebenträger bzw. Platte
- Steuerung des Höhenversatzes (oben oder unten bündig, manuelle Vorgabe)
- Vorgabe der vorhandenen Längs- und Bügelbewehrung aus Bauteilbemessung, getrennt für Haupt- und Nebenträger
- Übernahmen zum Detailnachweis aus BauStatik-Positionen

**Belastung**

- Auflagerkraft ( $F_z$ ) im anzuschließenden Profil
- wahlweise auf charakteristischem Lastniveau oder als Bemessungslast

**Nachweise**

- Grenzzustand der Tragfähigkeit, EC 2
  - Ermittlung der Aufhängebewehrung (indirekte Lagerung)
  - Anordnung der Bewehrung wahlweise im Kreuzungsbereich, im Hauptträger oder in Haupt- und Nebenträger
  - Überprüfung der Querschnittabmessungen zur Festlegung der Verlegebereiche der Bewehrung
  - wahlweise Nachweisführung auch für direkt gelagerte Nebenträger
- Bewehrungswahl
  - Bewehrungswahl inkl. Anordnung in Haupt- und/oder Nebenträger
  - Bereitstellung der Bewehrung für ViCADO.ing

**Norm**

- Eurocode 2 – DIN EN 1992-1-1:2011-01

S388.de **Stahlbeton-Endverankerung****399,- EUR****System**

- Nachweis der Endverankerung am Trägerende für Stahlbeton- sowie Spannbettbinder
- wahlweise für untere, obere sowie untere und obere Längsbewehrung
- Lagerdefinition über Auflagertiefe sowie Lagergesamtbreite
- Rechteckquerschnitt für Stahlbetonträger
- Rechteck-, Trapez- und T-Querschnitte, symmetrische und unsymmetrische I-Querschnitte für Spannbettbinder
- lagenweise Vorgabe der vorhandenen Längsbewehrung sowie der Bügelbewehrung
- Vorgabe und Anordnung der Spannglieder für Spannbettbinder
- detaillierte Steuerung der Bewehrungsanordnung je Lage (oben und unten)
- Übernahmen zum Detailnachweis aus BauStatik-Positionen

**Belastung**

- Querkraft und Biegemoment am Lager
- wahlweise auf charakteristischem Lastniveau oder als Bemessungslast

**Nachweise**

- Grenzzustand der Tragfähigkeit, EC 2
  - Nachweis der Verankerung der oberen und unteren Längsbewehrung
  - wahlweise als gerader Stab, mit Haken oder Schlaufe
  - Berücksichtigung angeschweißter Bügelbewehrung sowie wahlweise manuelle Vorgabe der Bügelanzahl im Lagerbereich
  - Ermittlung zusätzlicher Schlaufen und/oder Steckbügel
- Bewehrungswahl
  - Bewehrungswahl für zusätzliche Bewehrung in Form von Schlaufen oder Steckbügeln
  - Bereitstellung der Bewehrung für ViCADOing

**Norm**

- Eurocode 2 – DIN EN 1995-1-1:2011-01

S390.de **Holz-Trägeröffnung****199,- EUR****System**

- runde oder rechteckige Durchbrüche
- wahlweise mit Verstärkungen
- Berücksichtigung der konstruktiven Randbedingungen
- Verstärkungen
  - geklebte Verstärkungsplatten
  - eingeklebte Gewindestangen
  - eingeschraubte Gewindestangen
  - Vollgewindeschrauben (Spax, SFSintec)
- Übernahmen zum Detailnachweis aus BauStatik-Positionen und EuroSta.holz-Modellen

**Belastung**

- Schnittgrößen am Durchbruch
- Normal- und Querkraft

**Nachweise**

- Grenzzustand der Tragfähigkeit, EC 5
  - Querschnittstragfähigkeit mit Durchbruch
  - Querkzug, wahlweise mit Verstärkungen

**Norm**

- Eurocode 5 – DIN EN 1995-1-1:2010-12

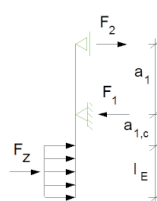
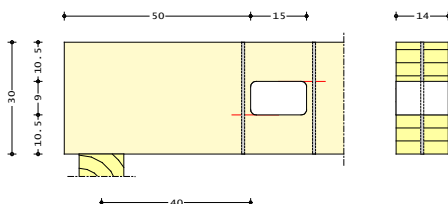

S392.de **Stahl-Lasteinleitung mit und ohne Rippen**

299,- EUR

**System**

- Lagerkraft am Trägerende
- Lagerkraft am Zwischenauflager
- Einzellast im Feldbereich
- Auswahl von Walzprofilen aus den Projekt-Stammdaten
- geschweißte, symmetrische I-Profile
- wahlweise rippenlos, Voll- oder Teilrippenanordnung
  - paarweise Rippenanordnung (ein, zwei oder drei Rippenpaare möglich)
  - abgeschrägte Rippenausbildung
- Vorgabe der Lasteinleitungsbreite
- Übernahmen zum Detailnachweis aus BauStatik-Positionen und EuroSta.stahl-Modellen

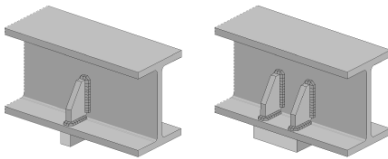

**Belastung**

- Einzellasten oder Auflagerkräfte

**Nachweise**

- Grenzzustand der Tragfähigkeit, EC 3
  - Nachweis der Lasteinleitung mit und ohne Rippen
  - Nachweis der Schweißnähte
  - Nachweis für sich kreuzende Bauteile

**Norm**

- Eurocode 3 – DIN EN 1993-1-1:2010-12

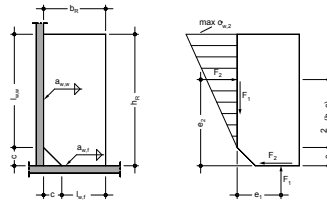

S393.de **Stahlbeton-Stabilitätsnachweis Kippen**

199,- EUR

**System**

- Einfeldträger
- Parallel- oder Pultdachbinder
- Satteldachbinder (symmetrisch/unsymmetrisch)
- Rechteck- und Trapezprofilquerschnitte
- T- und Doppel-T-Profilquerschnitte
- Auflagerausbildung mit und ohne Schott

**Belastung**

- Systembelastung
  - Ermittlung der Eigenlast (automatisch)
  - Gleichlasten
  - Block- und Trapezlasten
  - Einzellast und -moment
- Querschnittsbelastung
  - Vorgabe der Rand- und Feldmomente

**Nachweise**

- Grenzzustand der Tragfähigkeit, EC 2
  - Kippsicherheit nach dem vereinfachten Verfahren des EC 2, dem genaueren Verfahren nach Stiglat und dem genaueren Verfahren nach Lebelte für den Transportzustand

**Norm**

- Eurocode 2 – DIN EN 1995-1-1:2011-01

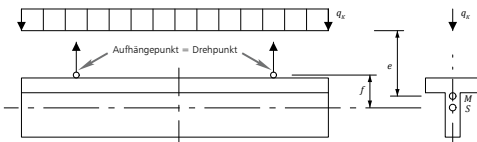

Berechnungsmodell für den kippgefährdeten, aufgehängten Träger nach Lebelte

S394.de **Holz-Gerbergelenksystem**

199,- EUR

**System**

- Gerbergelenk mit geradem oder schrägem Blatt
- Gerberverbindung mit Stahlblechformteil
- Verbindungsmittel
  - Bolzen nebeneinander und hintereinander in Reihe
  - Lasteinleitung der Bolzenkraft über Unterlegscheibe oder Lastplatte
- Übernahmen zum Detailnachweis aus BauStatik-Positionen und EuroSta.holz-Modellen

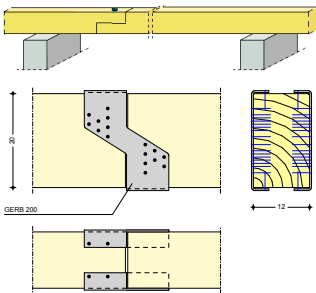
**Belastung**

- Gelenkkraft (Querkraft des Trägers)
- Gelenkkraft zweiachsig bei Stahlblechformteil
- Normalkraft bei Stahlblechformteil

**Nachweise**

- Grenzzustand der Tragfähigkeit, EC 5
  - Querschnittstragfähigkeit
  - Lasteinleitung unter der Unterlegscheibe oder Lastplatte
  - Bolzen
  - Kontrolle der Randbedingungen
  - Stahlblechformteil

**Norm**

- Eurocode 5 – DIN EN 1995-1-1:2010-12

S395.de **Stahlbeton-Trägeröffnung**

199,- EUR

**System**

- kreisförmige und rechteckige Öffnungen
- Trägerquerschnitte
  - Rechteckquerschnitt
  - I-Querschnitt (symmetrisch/unsymmetrisch)
  - Trapezquerschnitt
  - T-Querschnitt
- Übernahmen zum Detailnachweis aus BauStatik-Positionen

Zulagen im Öffnungsbereich

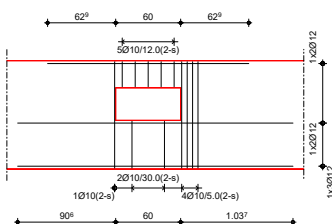
**Belastung**

- Biegemoment  $M_y$  und Normalkraft  $N$  in Öffnungsmitte
- Querkraft am linken und rechten Öffnungsrand

**Nachweise**

- Grenzzustand der Tragfähigkeit, EC 2
  - Ermittlung der erforderlichen Obergurt-, Untergurt- sowie Aufhängebewehrung
  - Berücksichtigung der Verankerungslängen
- Bewehrungswahl
  - Ober- und Untergurtbewehrung
  - Aufhängebewehrung
  - Bereitstellung der Bewehrung für ViCADO.ing

**Norm**

- Eurocode 2 – DIN EN 1995-1-1:2011-01

S396.de **Holz-Querdruckanschluss**

**299,- EUR**

**System**

- Querdrucknachweis für verstärkte oder unverstärkte Lasteinleitungsbereiche
- Anschluss Träger – Stütze
- Anschluss Stütze – Schwelle
- Anschluss Haupt- und Nebenträger
- Verstärkungen
  - Holzschrauben
  - Lastplatte aus Stahl
  - Holzschrauben und Lastplatte kombiniert
- Übernahmen zum Detailnachweis aus BauStatik-Positionen und EuroSta.holz-Modellen

**Belastung**

- Vorgabe der Auflagerkräfte des Trägers
- Übernahme der Auflagerkräfte aus Trägerposition möglich

**Nachweise**

- Grenzzustand der Tragfähigkeit, EC 5
  - Querdrucktragfähigkeit unverstärkt
  - Steifigkeit der Stahlplatte bei Vergrößerung der Lasteinleitungsfläche
  - Nachweis der Querdruckspannungen an der Kontaktfläche unter Berücksichtigung der Schraubentragfähigkeit
  - Nachweis der Querdruckspannungen des Holzes in Höhe der Schraubenspitzen
  - Überprüfung der Mindestabstände für die Schrauben

**Norm**

- Eurocode 5 – DIN EN 1995-1-1:2010-12

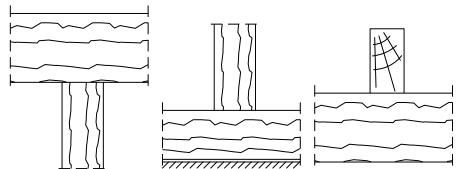

S398.de **Stahl-Stegöffnung**

**399,- EUR**

**System**

- kreisförmige und rechteckige Öffnungen
- wahlweise mit horizontalen Steifen (oben/unten)
- Querschnitte
  - I-Profile (HEA, HEB, ...)
  - Schweißprofile (symmetrisch)
- Übernahmen zum Detailnachweis aus BauStatik-Positionen und EuroSta.stahl-Modellen

**Belastung**

- Biegemoment  $M_y$  und Normalkraft  $N$  in Öffnungsmitte
- Querkraft am linken und rechten Öffnungsrand

**Nachweise**

- Grenzzustand der Tragfähigkeit, EC 3
  - Nachweisführung in Teilquerschnitten an den Rändern
  - Ermittlung der Querschnittsklasse (QK) ( $c/t$ ) je Teilquerschnitt (oben/unten bzw. links/rechts)
  - Verfahren Elastisch-Elastisch für QK 3 und 4
  - Verfahren Elastisch-Plastisch für QK 1 und 2
  - Ermittlung der erforderlichen Steifenlänge (oben/unten)

**Norm**

- Eurocode 3 – DIN EN 1993-1-1:2010-12

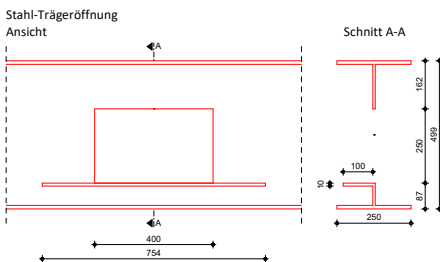

S400.de **Holz-Stütze****199,- EUR****System**

- Krag- und Pendelstützen
- Vorgabe der Knicklängen

**Belastung**

- Ermittlung der Eigenlast (automatisch)
- Normalkraft am Stützenkopf (zentrisch oder exzentrisch)
- horizontale Einzellasten am Stützenkopf (x- und y-Richtung)
- Biegemomente an Stützenkopf und -fuß (um x- und y-Achse)
- Übernahme von Windlasten aus S031.de
- horizontale Strecken-, Block- und Trapezlasten über Stützenhöhe

**Nachweise**

- Grenzzustand der Tragfähigkeit, EC 5
  - Ermittlung des Querschnitts
  - Biegung und Querkraft
  - Stabilität (Ersatzstabverfahren)
  - Berücksichtigung des Kriecheinflusses
  - Lasteinleitung für Pfette und Schwelle
- Grenzzustand der Gebrauchstauglichkeit, EC 5
  - elastische Durchbiegung
  - Enddurchbiegung
  - Durchhang
- Brandfall
  - brandreduzierter Querschnitt oder Eigenschaften
  - Biegung und Querkraft
- Übergaben für „Übernahmen zum Detailnachweis“ in der BauStatik

**Norm**

- Eurocode 5 – DIN EN 1995-1-1:2010-12

S401.de **Stahlbeton-Stütze, Verfahren mit Nennkrümmung****299,- EUR****System**

- Krag- und Pendelstützen
- Rechteck- und Kreisquerschnitte
- Vorgabe der Knicklängen

**Belastung**

- Ermittlung der Eigenlast (automatisch)
- Normalkraft am Stützenkopf (zentrisch oder exzentrisch)
- horizontale Einzellasten am Stützenkopf (x- und y-Richtung)
- Biegemomente an Stützenkopf und -fuß (um x- und y-Achse)
- Übernahme von Windlasten aus S031.de
- horizontale Strecken-, Block- und Trapezlasten über Stützenhöhe

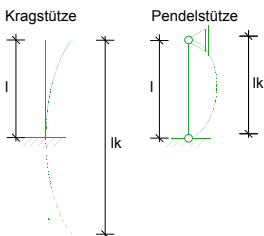
**Nachweise**

- Grenzzustand der Tragfähigkeit, EC 2
  - Berechnung nach dem Verfahren mit Nennkrümmung
  - Berücksichtigung von Ausmitten (ungewollte, infolge Kriechen)
  - Ermittlung der Längs- und Querkraftbewehrung
- Grenzzustand der Gebrauchstauglichkeit, EC 2
  - Spannungen
- Brandfall
  - Klassifizierung nach Tabellen (Level 1)
  - Nachweis nach DIN EN 1992-1-2, Gleichung 5.7
- Bewehrungswahl
  - Biege- und Querkraftbewehrung je Stab
  - Berücksichtigung von Grundbewehrung
  - Vorgabe von konstruktiver Bewehrung
  - Bereitstellung der Bewehrung für ViCADO.ing

**Norm**

- Eurocode 2 – DIN EN 1992-1-1:2011-01

## S402.de **Stahlbeton-Stütze, Verfahren mit Nennkrümmung und numerisches Verfahren**

499,- EUR

### System

- Krag- und Pendelstützen
- Rechteck- und Kreisquerschnitte
- Vorgabe der Knicklängen

### Belastung

- Ermittlung der Eigenlast (automatisch)
- Normalkraft am Stützenkopf (zentrisch oder exzentrisch)
- horizontale Einzellasten am Stützenkopf (x- und y-Richtung)
- Biegemomente an Stützenkopf und -fuß (um x- und y-Achse)
- Übernahme von Windlasten aus S031.de
- horizontale Strecken-, Block- und Trapezlasten über Stützenhöhe

### Nachweise

- Grenzzustand der Tragfähigkeit, EC 2
  - Berechnung nach dem Verfahren mit Nennkrümmung
  - Berücksichtigung von Ausmitten (ungewollte, infolge Kriechen)

- numerische Ermittlung der zusätzlichen Lastausmitte  $e_2$  mit genauer Momenten-Krümmungsbeziehung
- Ermittlung der Längs- und Querkraftbewehrung
- Grenzzustand der Gebrauchstauglichkeit, EC 2
  - Spannungen
- Brandfall
  - Klassifizierung nach Tabellen (Level 1)
  - Nachweis nach DIN EN 1992-1-2, Gleichung 5.7
- Bewehrungswahl
  - Biege- und Querkraftbewehrung je Stab
  - Berücksichtigung von Grundbewehrung
  - Vorgabe von konstruktiver Bewehrung
  - Bereitstellung der Bewehrung für ViCAdo.ing

### Norm

- Eurocode 2 – DIN EN 1992-1-1:2011-01

## S404.de **Stahl-Stütze**

299,- EUR

### System

- Krag- und Pendelstützen
- Vorgabe der Knicklängen
- Querschnitte
  - I-Profile (HEA, HEB, ...)
  - Hohl-Profile (HQ, HR, KSH, ...)
  - U-Profile (U, UPE, ...)
  - T-Profile (T, TB, ...)
  - Voll-Profile (FL, RD, VKT, ...)
  - Komplex-Profile (ProfilEditor, S842.de)
- Übernahmen zum Detailnachweis aus BauStatik-Positionen und EuroSta.stahl-Modellen

### Belastung

- Ermittlung der Eigenlast (automatisch)
- Normalkraft am Stützenkopf (zentrisch/exzentrisch)
- horizontale Einzellasten am Stützenkopf (x- und y-Richtung)

- horizontale Strecken-, Block- und Trapezlasten über Stützenhöhe
- Biegemomente an Stützenkopf und -fuß (um x- und y-Achse)
- Übernahme von Windlasten aus S031.de

### Nachweise

- Grenzzustand der Tragfähigkeit, EC 3
  - Ermittlung der Querschnittsklasse ( $c/t$ )
  - Berechnung nach dem Ersatzstabverfahren
  - Verfahren Elastisch-Elastisch
  - Biegeknicken und Biegedrillknicken (I-Profile)
  - Nachweis von Fuß- und Kopfplatte
- Grenzzustand der Gebrauchstauglichkeit, EC 3
  - Verformungen
- Übergaben für „Übernahmen zum Detailnachweis“ in der BauStatik

### Norm

- Eurocode 3 – DIN EN 1993-1-1:2010-12



S405.de **Mauerwerk-Stütze****199,- EUR****System**

- Krag- und Pendelstütze
- Vorgabe der Knicklänge

**Belastung**

- Ermittlung der Eigenlast (automatisch)
- vertikale Einzellast am Kopf
- horizontale Einzellasten am Kopf (zweiachsig)
- Momente (zweiachsig) an Kopf und Fuß
- horizontale Strecken-, Block- und Trapezlasten über Stützenhöhe
- Übernahme von Windlasten aus S031.de

**Nachweise**

- Grenzzustand der Tragfähigkeit, EC 6
  - genaueres Verfahren
  - zentrische/exzentrische Druckbeanspruchung
  - Knicksicherheit mit Ermittlung der Knicklänge je Achse
  - Schubnachweis zweiachsig

**Norm**

- Eurocode 6 – DIN EN 1996-1-1:2010-12

S406.de **Holz-Stütze, zusammengesetzte Querschnitte****399,- EUR****System**

- Pendelstützen
- Vorgabe der Knicklängen
- Querschnittstypen für mehrteilige Druckstäbe:
  - nicht gespreizte Stäbe mit kontinuierlicher Verbindung
    - zwei oder drei Einzelstäbe
    - starrer oder nachgiebiger Verbund
    - 6 Querschnittstypen aus bis zu 3 Teilen (versch. Hohlkasten, I- / T-Querschnitte)
  - unabhängige Rechteckquerschnitte und Werkstoffe der Einzelstäbe
  - Verbindungsmittel für nachgiebigen Verbund: Nägel, Schrauben, Dübel, Stabdübel, Pass- und Gewindebolzen, Bolzen
- gespreizte Stäbe
  - zwei oder drei Einzelstäbe
  - einheitlicher Rechteckquerschnitt und Werkstoff der Einzelstäbe
  - Zwischen- oder Bindehölzer (Anzahl, Querschnitt und Abstände der Stäbe)
  - Verbindungsmittel: Nägel oder Dübel
- Gitterstäbe
  - zwei Einzelstäbe
  - N- oder V-förmige Vergitterung
  - einheitlicher Rechteckquerschnitt und Werkstoff der Einzelstäbe
  - Steuerung der Vergitterung (Querschnitt und Abstände der Stäbe)
  - Verbindungsmittel: Nägel

**Belastung**

- Ermittlung der Eigenlast (automatisch)
- Normalkraft am Stützenkopf (zentrisch)
- horizontale Gleichlast über Stützenhöhe (x- / y-Richtung, nur bei nicht gespreizten Stäben)
- Übernahme von Windlasten aus S031.de

**Nachweise**

- Grenzzustand der Tragfähigkeit, EC 5
  - Nachweisführung auf Basis der DIN EN 1995-1-1, Anhang C
  - Biegung und Querkraft der Einzelstäbe und Bindehölzer
  - Stabilität in z- und y-Richtung (Ersatzstabverfahren)
  - Berücksichtigung des Kriecheinflusses
  - Lasteinleitung für Pfette und Schwelle
- Grenzzustand der Gebrauchstauglichkeit, EC 5
  - elastische Durchbiegung
  - Enddurchbiegung
  - Durchhang
- Brandfall
  - brandreduzierter Querschnitt oder Eigenschaften
  - Biegung und Querkraft
  - inkl. Nachweis der Verbindungsmittel

**Norm**

- Eurocode 5 – DIN EN 1995-1-1:2010-12

S407.de **Stahlbeton-Stütze, unbewehrt**

**199,- EUR**

**System**

- Pendelstützen
- Rechteckquerschnitte
- Vorgabe der Knicklängen

**Belastung**

- Ermittlung der Eigenlast (automatisch)
- Normalkraft am Stützenkopf (zentrisch oder exzentrisch)
- horizontale Einzellasten am Stützenkopf (x- und y-Richtung)
- Biegemomente an Stützenkopf und -fuß (um x- und y-Achse)
- Übernahme von Windlasten aus S031.de

**Nachweise**

- Grenzzustand der Tragfähigkeit, EC 2
  - Nachweis für Druckglied mit zweiachsiger Lastausmitte
  - Stabilitätsnachweis (Abs. 12.6.5.1)
  - Querschnittstragfähigkeit (Abs. 12.6.5.2)
  - Nachweis bis Festigkeitsklassen C35/45 / LC20/22 (Abs. 12.3.1)
  - Berücksichtigung der red. Dicke des Querschnitts (NCI zu 5.8.9)
  - Querkrachnachweis (NCI zu 12.6.3)
- Grenzzustand der Gebrauchstauglichkeit, EC 2
  - Betonzugspannungen

**Norm**

- Eurocode 2 – DIN EN 1992-1-1:2011-01

S409.de **Stahl-Stütze, mehrteilige Rahmenstäbe**

**399,- EUR**

**System**

- Krag- und Pendelstütze
- Vorgabe der Stützenlänge
  - Querschnitte:
  - L-Profile
- U-Profile (U, UPE, ...)
- Verschiedene Querschnittstypen
  - 2x L-Profil liegend oder stehend
  - 4x L-Profil kreuzweise oder rechteckig
  - 2x U-Profil liegend oder stehend
- Vorgabe der Bindebleche (Größe, Anzahl und Abstand)

- Nachweis gegen lokales Knicken des Gurtes zwischen den Bindeblechen mit dem Ersatzstabverfahren
- Querschnittsnachweis der Bindebleche

**Norm**

- Eurocode 3 – DIN EN 1993-1-1:2010-12

**Belastung**

- Ermittlung der Eigenlast (automatisch)
- Normalkraft am Stützenkopf (zentrisch)
- horizontale Einzellasten am Stützenkopf (x- und y-Richtung)
- Biegemomente am Stützenkopf (um x- und y-Achse)

**Nachweise**

- Grenzzustand der Tragfähigkeit, EC 3
  - Stabilitätsnachweis rechtwinklig zur Stoffachse (mit Schnittgrößen nach Theorie II. Ordnung)
  - Stabilitätsnachweis rechtwinklig zur stofffreien Achse (mit Schnittgrößen nach Theorie II. Ordnung)

**Proj. Nr.:** S409.de  
**Projekt:** Stahl-St. m. mehrteiligen Rahmenstäben  
**Stand:** 08.09.2023

**Proj. Nr.:** S409.de  
**System:** Stahl-Stütze, mehrteilige Rahmenstäbe  
**Stand:** 08.09.2023

**Material QS**

Stk	Ø	h	h <sub>eff</sub>
1	100	100	100
2	100	100	100
3	100	100	100

**Material QS**

Stk	Ø	h	h <sub>eff</sub>
1	100	100	100
2	100	100	100
3	100	100	100

S413.de **Stützensystem, Schnittgrößen, Verformungen**

399,- EUR

**System**

- geschossorientierte Eingabe
- Auswahl der Eulerfälle je Richtung (Krag- oder Pendelstützen) oder allg. Stützensysteme
- Vorgabe von Querschnittswerten je Geschoss oder geschossübergreifend
- Lagerungsbedingungen je Richtung (H/V)
- elastische Lagerbedingungen
- versetzte Systemachse
- Ermittlung der Steifigkeit infolge Fundament
- Berücksichtigung angehängter Pendelstützen
- Vorverformungen
  - direkte Eingabe des Verlaufs der ungewollten Ausmitte
  - ungewollte Ausmitte affin zur Biegelinie, zur Knickfigur oder als Schiefstellung
  - direkte Eingabe und automatische Ermittlung der Kriechausmitte

mbAEC  
 Projekt: Beispiel der mb WorkSuite 2023  
 Projekt: Modell  
 mb-Modulnr. S413.de 2023.000

Seite: 516  
 Position: S413.de  
 Datum: 06.09.2023

Pos. S413.de **Stützensystem, Schnittgrößen, Verformungen**

System  
 M 1:1000

Abmessungen  
 Maß/Querschnitt

Gesch.	h	Name	E	A	I <sub>y</sub>	I <sub>x</sub>	E <sub>eff</sub>
	[m]		[N/mm <sup>2</sup> ]	[cm <sup>2</sup> ]	[cm <sup>4</sup> ]	[cm <sup>4</sup> ]	[cm <sup>4</sup> ]
G4	0.50	G51	10000	400.0	25000	25000	
G3	3.50	G51	10000	400.0	25000	25000	
G2	0.50	G51	10000	400.0	25000	25000	
G1	3.50	G51	10000	400.0	25000	25000	

Auflager

	h	K <sub>xy</sub>	K <sub>yx</sub>	K <sub>yy</sub>	K <sub>xx</sub>
	[m]	[kN/m]	[kN/m]	[kN/m]	[kN/m]
E	8.00	fest	frei	fest	frei
D	7.50	frei	frei	fest	frei
C	4.00	fest	frei	fest	frei
B	3.50	frei	frei	fest	frei
A	0.00	fest	frei	fest	frei

mb-AEC Software GmbH | Europaplatz 14 | 67627 Kaiserslautern

**Belastung**

- Ermittlung der Eigenlast (automatisch)
- Normalkraft an Oberkante je Geschoss und an beliebiger Stelle (zentrisch oder exzentrisch)
- horizontale Einzellasten und Biegemomente an Oberkante je Geschoss und an beliebiger Stelle (x- und y-Richtung)
- Temperaturlast
- Auflagerverschiebung
- Lastabtrag von aufliegenden Bauteilen
- Übernahme von Windlasten aus S031.de

**Nachweise**

- Grenzzustand der Tragfähigkeit
  - Ermittlung der Bemessungsschnittgrößen
- Grenzzustand der Gebrauchstauglichkeit
  - Ermittlung der Bemessungsverformungen

**Norm**

- Eurocode 0 – DIN EN 1990:2010-12

mbAEC  
 Projekt: Beispiel der mb WorkSuite 2023  
 Projekt: Modell  
 mb-Modulnr. S413.de 2023.000

Seite: 525  
 Position: S413.de  
 Datum: 06.09.2023

Komb. 9

Komb. 10

Tabelle

Ges.	h	N <sub>Ed</sub>	M <sub>Ed</sub>	V <sub>Ed</sub>	M <sub>Ed</sub>	V <sub>Ed</sub>
	[m]	[kN]	[kNm]	[kN]	[kNm]	[kN]
Komb. 2	4	0.50	-275.0	0.00	0.00	0.00*
		0.00	-135.0*	0.00*	0.00*	0.28*
						-0.15
2	3	3.50	-135.0*	0.00*	0.00*	0.28*
		2.54	-135.0	0.00	0.00	-0.01
		1.59	-135.0	0.00	0.00	-0.31*
1	2	0.50	-135.0*	0.00*	0.00*	0.00*
		0.00	-135.0*	0.00*	0.00*	3.53*
		3.50	-135.0*	0.00*	0.00*	3.53*
1	2	0.50	-135.0	0.00	0.00	-0.28
		1.50	-135.0	0.00	0.00	3.85*

mb-AEC Software GmbH | Europaplatz 14 | 67627 Kaiserslautern

## S420.de Mauerwerk-Wand, Einzellasten

199,- EUR

### System

- einschalige Mauerwerkswände oder Tragschalen zweischaliger Mauerwerkswände mit ein- oder beidseitig angrenzenden Decken
- Berücksichtigung von aussteifenden Querwänden
- Übernahme zum Detailnachweis aus BauStatik-Positionen und FE-Modellen

### Belastung

- Ermittlung der Eigenlast (automatisch)
- vertikale Strecken- und Punktlasten sowie Block- und Trapezlasten am Wandkopf
- horizontale Streckenlast Wandkopf
- Streckenmoment an Wandkopf und -fuß
- horizontale Flächen- und Streckenlasten sowie Block- und Trapezlasten auf die Wandfläche (Plattenschub)
- horizontale Einzellast am Wandkopf (Scheibenschub)
- Flächenlasten auf den Decken mit Einzugsbreiten

### Nachweise

- Prüfung der Anwendungsgrenzen des vereinfachten Verfahrens
- Grenzzustand der Tragfähigkeit, EC 6
  - vereinfachtes Verfahren
  - genaueres Verfahren
  - zentrische/exzentrische Druckbeanspruchung
  - Knicksicherheit
  - Teilflächenpressung
  - Scheiben- und Plattenschubnachweis
- Grenzzustand der Gebrauchstauglichkeit, EC 6
  - Randdehnungen sowie Exzentrizitäten in Platten- und Scheibenrichtung

### Norm

- Eurocode 6 – DIN EN 1996-1-1:2010-12

## S421.de Mauerwerk-Wand, Erdbeben- und Heißbemessung

399,- EUR

### System

- einschalige Mauerwerkswände oder Tragschalen zweischaliger Mauerwerkswände mit ein- oder beidseitig angrenzenden Decken
- Berücksichtigung von aussteifenden Querwänden
- Übernahme zum Detailnachweis aus BauStatik-Positionen und FE-Modellen

### Belastung

- Ermittlung der Eigenlast (automatisch)
- vertikale Strecken- und Punktlasten sowie Block- und Trapezlasten am Wandkopf
- horizontale Streckenlast Wandkopf
- Streckenmoment an Wandkopf und -fuß
- horizontale Flächen- und Streckenlasten sowie Block- und Trapezlasten auf die Wandfläche (Plattenschub)
- horizontale Einzellast am Wandkopf (Scheibenschub)
- Flächenlasten auf den Decken mit Einzugsbreiten

### Nachweise

- Prüfung der Anwendungsgrenzen des vereinfachten Verfahrens
- Grenzzustand der Tragfähigkeit, EC 6
  - vereinfachtes Verfahren
  - genaueres Verfahren
  - zentrische/exzentrische Druckbeanspruchung
  - Knicksicherheit
  - Teilflächenpressung
  - Scheiben- und Plattenschubnachweis
- Grenzzustand der Gebrauchstauglichkeit, EC 6
  - Randdehnungen sowie Exzentrizitäten in Platten- und Scheibenrichtung
- Tragwerksbemessung für den Brandfall nach DIN EN 1996-1-2 und zugehörigem Nationalen Anhang
- Erdbebennachweise für Mauerwerkswände nach DIN EN 1998-1

### Norm

- Eurocode 6 – DIN EN 1996-1-1:2010-12
- Eurocode 8 – DIN EN 1998-1:2010-12

S422.de **Holz-Wand, Brettsperrholz****399,- EUR****System**

- Wandscheibe zum vertikalen Lastabtrag sowie zur Aussteifung
- Vorgabe der Geschosshöhe und Wandbreite
- Wandkopf und -fuß, gelenkig oder eingespannt
- wahlweise manuelle Vorgabe der Knicklänge
- Vollholz-Wände aus Brettsperrholz (BSP)
- Übernahmen zum Detailnachweis aus BauStatik-Positionen und MicroFe-Modellen

**Belastung**

- Ermittlung der Eigenlast (automatisch)
- Scheibenebene (am Wandkopf)
  - Einzellasten (H/V)
  - Linien-, Block- und Trapezlasten, Einzelmomente
- Plattenrichtung (orthogonal zur Wand)
  - horizontale Linienlasten in beliebiger Höhe
  - Streckenmomente an Wandkopf und -fuß
  - horizontale Flächen-, Block- u. Trapezlasten
- Berücksichtigung von Erdbeben-Ersatzlasten

**Nachweise**

- Grenzzustand der Tragfähigkeit, EC 5
  - Nachweis der Biege- u. Schubspannungen
  - Nachweis der Rollschubspannungen (nur BSP)
  - Stabilität
  - Lagesicherheit und Zugkraftverankerung
- Brandfall
  - brandreduzierter Querschnitt oder Eigenschaften
  - Biegung und Querkraft

**Norm**

- Eurocode 5 – DIN EN 1995-1-1:2010-12

S423.de **Holz-Ständerwand****299,- EUR****System**

- Wandscheibe mit Höhe, Länge und Rippenabstand
- Berechnung als Pendelstütze
- Wandaufbau
  - Rechteckquerschnitte für Rippen
  - Definition für alle vertikalen Rippen, für Rand- und Innenrippen oder je Rippe beliebig
  - horizontale Rippen (oben und unten), wahlweise mit Überstand
  - ein- oder zweiseitige Beplankung, wahlweise auch unterschiedlich
- Übernahme der Systemeingabe aus dem Modul S820.de möglich
- Übernahmen zum Detailnachweis aus BauStatik-Positionen

**Belastung**

- Ermittlung der Eigenlast (automatisch)
- vertikale Gleich- und Einzellasten
- horizontale Einzellasten (Aussteifungskräfte)
- horizontale Flächenlasten

**Nachweise**

- Grenzzustand der Tragfähigkeit, EC 5
  - Rippen und Normalkraft (vertikale Rippen)
  - vertikale Rippen als Rechteckquerschnitt oder Stegträger (Fa. Steico)
  - Schwellenpressung (horizontale Rippen)
  - Scheibenbeanspruchung (Schubfluss der Beplankung)
  - Verbindungsmittel
  - Lagesicherheitsnachweis
- Erdbeben
  - Vorgabe von Erdbebenzone, Untergrundverhältnissen, Bedeutungskategorie und Duktilität des Bauwerks
  - Auslegung für Duktilitätsklasse DCL, DCM oder DCH
- Grenzzustand der Gebrauchstauglichkeit, EC 5
  - Verformungsnachweis
- Übergaben für „Übernahmen zum Detailnachweis“ in der BauStatik

**Norm**

- Eurocode 5 – DIN EN 1995-1-1:2010-12

## S430.de Mauerwerk-Wandsystem

399,- EUR

### System

- geschossorientierte Eingabe
- anschließende Decken je Geschoss
- Außen- oder Innenwand
- haltende Querwände
- Öffnungen
- Aussteifungswandsystem
- Schnittgrößen
  - Wandkopf- und Wandfußmomente infolge Deckendrehwinkel nach Stabwerksberechnung
  - Berücksichtigung der Lastverteilungsbreite unter Einzellasten

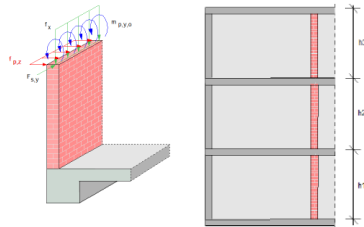

### Belastung

- Ermittlung der Eigenlast (automatisch)
- Lasteingabe geschossweise
- vertikale Strecken- und Punktlasten sowie Block- und Trapezlasten am Wandkopf
- horizontale Streckenlast Wandkopf
- Streckenmoment an Wandkopf und -fuß
- horizontale Flächen- und Streckenlasten sowie Block- und Trapezlasten auf die Wandfläche (Plattenschub)
- horizontale Einzellast am Wandkopf (Scheibenschub)
- Flächenlasten auf den Decken mit Einzugsbreiten

### Nachweise

- Grenzzustand der Tragfähigkeit, EC 6
  - genaueres Verfahren
  - zentrische/exzentrische Druckbeanspruchung
  - Knicksicherheit
  - Teilflächenpressung
  - Scheiben- und Plattenschubnachweis
- Grenzzustand der Gebrauchstauglichkeit, EC 6
  - Randdehnungen

### Norm

- Eurocode 6 – DIN EN 1996-1-1:2010-12

Proj. Nr. Bauplan der mb WorkSuite 2023  
 Projekt: Mauerwerk-Wandsystem  
 mb-BauStatik-4433.de-2023.000  
 Seite 1  
 Projekt: M430.de  
 Datum: 04.09.2022

**Pos. M430.de Mauerwerk-Wandsystem DIN EN 1996-1-1**

System  
 M 1.170  
 Mehrgeschossige Mauerwerkswand

Mat./Querschnitt	Material	l	h	t	v
		[m]	[m]	[cm]	[kN/m²]
Geschoss EG	KS-RL 20-2.0-1953/DOM	10,00	3,80	36,5	20,00
Geschoss 1.OG	KS-RL 20-2.0-1240/DOM	10,00	2,63	24,8	20,00
Geschoss 2.OG	KS-RL 20-2.0-1175/DOM	10,00	2,63	17,5	20,00
Geschoss 3.OG	KS-RL 20-2.0-1175/DOM	10,00	2,63	17,5	20,00

Öffnungen	Nr.	a	l	h	hu	hu	au
		[m]	[m]	[m]	[m]	[m]	[m]
Geschoss EG	1	2,00	1,25	2,50	0,20	1,50	0,30
	2	6,00	2,50	2,20	0,30	1,30	0,30
Geschoss 1.OG	1	2,00	1,00	1,70	0,80	0,13	0,30
	2	8,00	1,00	1,70	0,80	0,13	0,30
Geschoss 2.OG	1	2,00	1,00	1,70	0,80	0,13	0,30
	2	6,00	1,00	1,70	0,80	0,13	0,30
Geschoss 3.OG	1	2,00	1,00	1,70	0,80	0,13	0,30
	2	8,00	1,00	1,70	0,80	0,13	0,30

Massivdecken	Material	l	k	h	a	b
		[m]	[m]	[m]	[cm]	[cm]
EG-Rechts	C 20/25	5,50	0,50	18,0	35,50	10,00
1.OG-Rechts	C 20/25	5,50	0,50	18,0	24,00	10,00
2.OG-Rechts	C 20/25	5,50	0,50	18,0	17,50	10,00
3.OG-Rechts	C 20/25	5,50	0,50	18,0	17,50	10,00

	q <sub>0</sub>
	[kN/m²]
	4,80
	4,50
	0
	1,50
	2,30
	q <sub>0</sub>
	[kN/m²]
	0,50

mb-AEC Software GmbH Europaplatz 14 67627 Kaltenborn

Geschoss EG		Erdgeschoss		V		q <sub>0</sub>	
	EW	Ort		[kN/m²]	[kN/m²]	[kN/m²]	[kN/m²]
Eigenlast	GK	Wand		20,00	7,30		
	GK	Decke rechts		25,00			
Flächenlasten auf Decke	Nr.	EW	Lage		q		q <sub>0</sub>
					[kN/m²]		[kN/m²]
Flächenlasten horiz. (Plattent)	1	GK	Ru, oben		2,50		
	2	GK-N	Ru, oben		2,30		
Kombinationen	Nr.	EW	a	s	q <sub>0</sub>	q <sub>0</sub>	
					[kN/m²]	[kN/m²]	[kN/m²]
ständig/vorüberl.	1	GK-W	0,00	1,80	0,50	0,50	
	2	1,35*GK	+1,50*GK-N				
häufig	4	1,35*GK	+1,50*GK-N				+0,90*GK-W
	5	1,35*GK	+1,05*GK-N				+1,50*GK-W
	6	1,00*GK	+1,05*GK-N				
	7	1,00*GK	+1,50*GK-N				
	8	1,00*GK	+1,50*GK-W				
	10	1,00*GK	+1,05*GK-N				+1,50*GK-W
	12	1,00*GK	+0,50*GK-N				
selten	15	1,00*GK	+1,00*GK-N				
	16	1,00*GK	+1,00*GK-N				
	17	1,00*GK	+1,00*GK-N				+1,00*GK-W

mb-AEC Software GmbH Europaplatz 14 67627 Kaltenborn

S440.de **Stahlbeton-Wand**

**199,- EUR**

**System**

- beidseitig gelagerte Wand
- Kragwand

**Belastung**

- mittige Vertikallasten am Wandkopf
- Endmomente um y- Achse
- Gleichstrecken-, Block- und Trapezlasten

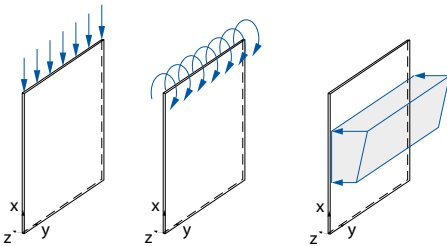

**Nachweise**

- Grenzzustand der Tragfähigkeit, EC 2
  - Berechnung nach dem Verfahren mit Nennkrümmung
  - Berücksichtigung von Ausmitten (ungewollte, infolge Kriechen)
  - Ermittlung der Längs- und Querkraftbewehrung
- Grenzzustand der Gebrauchstauglichkeit, EC 2
  - Spannungen
- Brandfall
- Bewehrungswahl
  - Lagermatten
  - Stabstahl
  - Lagermatten mit Zulagen aus Stabstahl

**Norm**

- Eurocode 2 – DIN EN 1992-1-1:2011-01

S441.de **Stahlbeton-Wand, unbewehrt**

**199,- EUR**

**System**

- Wand als Pendelstab (Eulerfall 2)
- Innen- oder Außenwand
- automatische Ermittlung der Knicklänge für die Fälle zwei-, drei- und vierseitige Lagerung
- Öffnungen zur Überprüfung der gewählten Lagerungsart
- direkte Vorgabe der Knicklänge

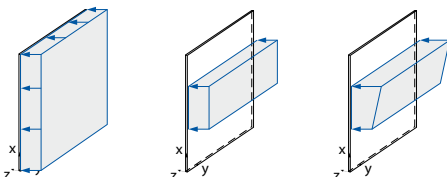
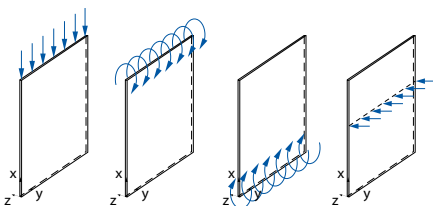

**Belastung**

- Ermittlung der Wandeigenlast (automatisch)
- Linienlasten (H/V)
- vertikale Linienlasten wahlweise mit ausmittigem Lastangriff
- horizontale Gleich-, Block- und Trapezlasten
- Streckenmomente an Wandkopf und -fuß

**Nachweise**

- Grenzzustand der Tragfähigkeit, EC 2
  - Nachweis der Querschnittstragfähigkeit
  - Stabilität
  - Überprüfung der Anwendungsgrenzen für nicht bewehrte Bauteile
- Brandfall

**Norm**

- Eurocode 2 – DIN EN 1992-1-1:2011-01

S442.de **Stahlbeton-Aussteifungswand**

**399,- EUR**

**System**

- Wandscheibe zur Aussteifung
- Vorgabe der Geschosshöhe und Wandbreite
- ein- bis vierseitig gelagert
- Wandkopf und -fuß, gelenkig oder eingespannt
- automatische Aufteilung in Nachweisabschnitte (Bereiche mit konstanter Bewehrungsanordnung)
- Übernahmen zum Detailnachweis aus BauStatik-Positionen und MicroFe-Modellen

**Belastung**

- Ermittlung der Eigenlast (automatisch)
- Scheibenebene (am Wandkopf)
  - Einzellasten (H/V)
  - Linien-, Block- und Trapezlasten
  - Einzelmomente
- Plattenrichtung (orthogonal zur Wand)
  - horizontale Linienlasten in beliebiger Höhe
  - Streckenmomente am Wandkopf und -fuß
  - horizontale Flächen-, Block- und Trapezlasten

**Nachweise**

- Grenzzustand der Tragfähigkeit, EC 2
  - Biegung und Normalkraft
  - Querkraft (Plattenwirkung)
  - Stabilität über Grenzschlankeheit und Verfahren mit Nennkrümmung
  - Zugkeilabdeckung
- Brandfall
- Bewehrungswahl
  - Mindestbewehrung
  - Berücksichtigung der Grundbewehrung (Matten oder Stabstahl)
  - Ermittlung der Zulagenbewehrung (Stabstahl)
  - Zugbänder an den Wandenden
  - Wahl der Randstecker
  - Wahl der Querbewehrung
  - Bereitstellung der Bewehrung für ViCAdo.ing

**Norm**

- Eurocode 2 – DIN EN 1992-1-1:2011-01

mb AEC  
 Projekt: Beispiel der mb WorkSuite 2023  
 Projekt: Modulo  
 mb Bauwerk S442.de 2023.000  
 Seite: 654  
 Position: B442.de  
 Datum: 04.09.2023

**Pos. B442.de Stahlbeton-Aussteifungswand**

System  
 dreieitig gelagerte Wand  
 M 1:100

Abmessungen	L <sub>1</sub> [m]	L <sub>2</sub> [m]	Material	h [cm]
Mat./Querschnitt	2.00	7.50	C 30/35	25.0

Expositionklasse XC1

Auflager	x [m]	K <sub>1</sub> [kN/m]	K <sub>2</sub> [kN/m]	K <sub>3</sub> [kN/m]
A	0.00	fest	fest	frei
B	3.00	fest	frei	frei

Knicklänge  
 nach DIN EN 1992-1-1, 5.8.3.2(7)  
 Grundwert nach B44 5.7  
 Querschnitt nach Tab. 12.1

Knicklänge  
 l<sub>1</sub> = 1.00  
 l<sub>2</sub> = 0.98  
 l<sub>3</sub> = 2.95

Belastungen  
 Belastungen auf das System

Groß- Einwirkungen  
 Gk Gk

mb AEC Software GmbH Europaplatz 14 67627 Kainrotzheim

mb AEC  
 Projekt: Beispiel der mb WorkSuite 2023  
 Projekt: Modulo  
 mb Bauwerk S442.de 2023.000  
 Seite: 655  
 Position: B442.de  
 Datum: 04.09.2023

Qk-N Qk-N

Qk-W Qk-W

Punktlasten in x-Richtung	Kom.	s [m]	F <sub>x</sub> [kN]	s <sub>x</sub> [cm]	s <sub>y</sub> [cm]
Einw. Gk	3.75	0.00	1500.00	0.0	0.0
Einw. Qk-N	3.75	0.00	2000.00	0.0	0.0

Punktlasten in y-Richtung	Kom.	s [m]	F <sub>y</sub> [kN]	M <sub>x</sub> [kNm]	s <sub>y</sub> [cm]
Einw. Gk	3.75	0.00	4500.00	0.0	0.0
Einw. Qk-N	3.75	0.00	1200.00	0.0	0.0
Einw. Qk-W	0.00	0.00	1500.00	0.0	0.0

Kombinationen  
 Kombinationsbildung nach DIN EN 1990  
 Darstellung der maßgebenden Kombinationen

EG	1	2	3	4
ständig/vorüberg.	2	1.35*Gk	+1.50*Qk-N	
	4	1.35*Gk	+1.50*Qk-N	+0.90*Qk-W
	5	1.35*Gk	+1.05*Qk-N	+1.50*Qk-W
Lagsicherheit	18	0.90*Gk	+1.50*Qk-W	

mb AEC Software GmbH Europaplatz 14 67627 Kainrotzheim



# S443.de Stahlbeton-Aussteifungswand mit Erdbebenbemessung

499,- EUR

## System

- Wandscheibe zur Aussteifung
- Vorgabe der Geschosshöhe und Wandbreite
- ein- bis vierseitig gelagert
- Wandkopf und -fuß, gelenkig oder eingespannt
- automatische Aufteilung in Nachweisabschnitte (Bereiche mit konstanter Bewehrungsanordnung)
- Übernahmen zum Detailnachweis aus BauStatik-Positionen und MicroFe-Modellen

## Belastung

- Ermittlung der Eigenlast (automatisch)
- Scheibenebene (am Wandkopf)
  - Einzellasten (H/V)
  - Linien-, Block- und Trapezlasten
  - Einzelmomente
- Plattenrichtung (orthogonal zur Wand)
  - horizontale Linienlasten in beliebiger Höhe
  - Streckenmomente an Wandkopf und -fuß
  - horizontale Flächen-, Block- und Trapezlasten
- Berücksichtigung von Erdbeben-Ersatzlasten

## Nachweise

- Grenzzustand der Tragfähigkeit, EC 2
  - Biegung und Normalkraft
  - Querkraft (Plattenwirkung)
  - Stabilität über Grenzschlankheit und Verfahren mit Nennkrümmung
  - Zugkeilabdeckung
- Brandfall
- Bewehrungswahl
  - Mindestbewehrung
  - Berücksichtigung der Grundbewehrung (Matten oder Stabstahl)
  - Ermittlung der Zulagenbewehrung (Stabstahl)
  - Zugbänder an den Wandenden
  - Wahl der Randstecker
  - Wahl der Querbewehrung
  - Wahl der Umschnürungsbewehrung
  - Bereitstellung der Bewehrung für ViCADO.ing
- Erdbeben
  - Vorgabe von Erdbebenzone, Untergrundverhältnissen, Bedeutungskategorie und Duktilität des Bauwerks
  - Auslegung für Duktilitätsklasse DCL oder DCM

## Norm

- Eurocode 2 – DIN EN 1992-1-1:2011-01
- Eurocode 2 – DIN EN 1992-1-8:2010-12
- Eurocode 8 – DIN EN 1998-1:2010-12

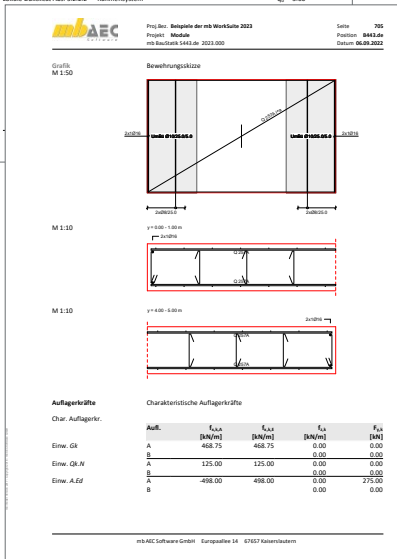
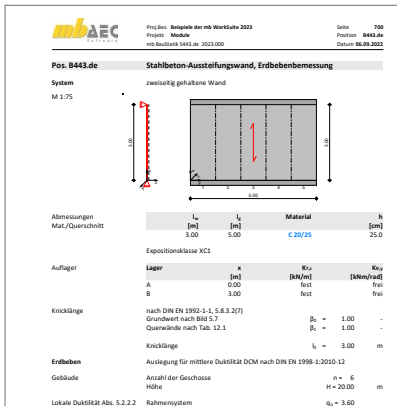

## S460.de **Stahl-Wandaussteifung**

399,- EUR

### System

- Wand-Aussteifungsverband in Stahlkonstruktionen
- Verbände mit Druck- und Zugstäben
- Verbände nur mit Zugstäben
- Kreuz- oder K-Verband
- Verbände an Trauf- oder Giebelseiten
- Gebäudegeometrie und -standort für Windlastermittlung
- Querschnitte
  - I-Profile (HEA, HEB, ...)
  - Hohl-Profile (HQ, HR, KSH, ...)
  - U-Profile (U, UPE, ...)
  - T-Profile (T, TB, ...)
  - L- und Z-Profile
  - Voll-Profile (FL, RD, VKT, ...)
  - Komplex-Profile (ProfilEditor, S842.de)

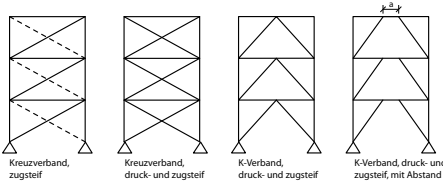

### Belastung

- Berücksichtigung von Imperfektionen (Schiefstellung und Vorkrümmung)
- Windlasten nach DIN EN 1991-1-4:2010-12 mit Verteilung auf die Verbände
- Knotenlasten
- Gleich-, Block- oder Trapezlasten an den Stützen

### Nachweise

- Grenzzustand der Tragfähigkeit, EC 3
  - Ermittlung der Schnittgrößen nach Theorie I. oder II. Ordnung
  - Nachweisführung für Diagonalen und Riegel
  - Ermittlung der Querschnittsklasse ( $c/t$ )
  - Nachweis E-E für Riegel und Diagonalen
  - Stabilität
  - Knicklängen automatisch oder manuell

### Norm

- Eurocode 3 – DIN EN 1993-1-1:2010-12

## S470.de **Lastabtrag Wand**

199,- EUR

### System

- geschossorientierte Eingabe
- Vorgabe von einer Wandscheibe je Geschoss
- unterschiedliche Wandlängen je Geschoss

### Belastung

- Ermittlung der Eigenlast (automatisch)
- Gleich- und Trapezlasten
- Deckenlasten
- Einzellasten und -momente
- horizontale Einzellasten in Wandrichtung
- Lastabtrag von aufliegenden Bauteilen

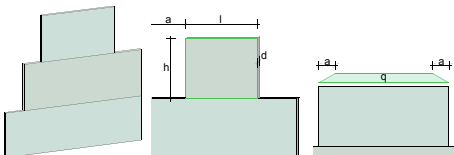

### Nachweise

- Grenzzustand der Tragfähigkeit
  - Ermittlung der Normal- und Schubspannungen in den Wandfugen
  - Ermittlung der resultierenden Schnittgrößen und deren Lage je Wand
  - Berücksichtigung einer klaffenden Fuge bei Mauerwerk

### Norm

- Eurocode 0 – DIN EN 1990:2010-12

# mb WorkSuite 2024

Ing<sup>+</sup> – Komplettpakete aus Statik, FEM und CAD

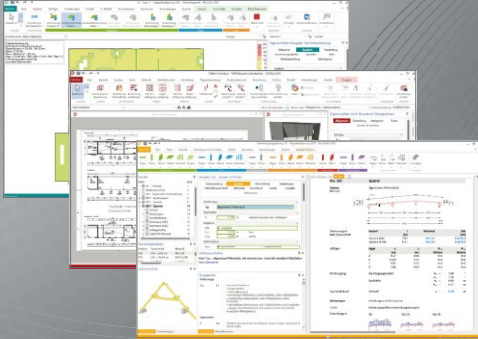

Die mb WorkSuite beinhaltet eine Fülle aufeinander abgestimmter Programme für Architekten und Ingenieure aus dem gesamten AEC-Bereich: Architecture, Engineering, Construction.

Mit Ing<sup>+</sup> stehen drei Standardpakete zur Auswahl, die mit einem intelligenten Mix aus BauStatik, MicroFe und ViCADO eine Grundausstattung für Tragwerksplaner bilden. Von der Positionsstatik, den FE-Berechnungen, den Positions-, Schal- und Bewehrungsplänen bis hin zu den zugehörigen Dokumenten kann alles mit Ing<sup>+</sup> bearbeitet und verwaltet werden.

## Ing<sup>+</sup> – Komplettpakete aus Statik, FEM und CAD

### Ing<sup>+</sup> compact 2024

Das Einsteigerpaket

Das preisgünstige Einsteigerpaket beinhaltet alle notwendigen Komponenten für den Ingenieurbau in kleineren und mittleren Ingenieurbüros.

- ProjektManager – zentrale Projektverwaltung aller mb WorkSuite-Applikationen
- über 20 BauStatik-Module
- PlaTo – MicroFe-Paket „Platten“ zur Berechnung und Bemessung von Decken- und Bodenplatten

**2.499,- EUR**

### Ing<sup>+</sup> classic 2024

Das klassische Ing<sup>+</sup>-Paket

Das klassische Ing<sup>+</sup>-Paket enthält weitere BauStatik-Module und ViCADO.ing zur CAD-Bearbeitung:

- ProjektManager – zentrale Projektverwaltung aller mb WorkSuite-Applikationen
- über 50 BauStatik-Module
- PlaTo – MicroFe-Paket „Platten“ zur Berechnung und Bemessung von Decken- und Bodenplatten
- ViCADO.ing – 3D-CAD für die Tragwerksplanung

**7.499,- EUR**

### Ing<sup>+</sup> comfort 2024

Das Rundum-Sorglos-Paket

Das Rundum-Sorglos-Paket umfasst alle Möglichkeiten des Komplettsystems Ing<sup>+</sup>:

- ProjektManager – zentrale Projektverwaltung aller mb WorkSuite-Applikationen
- über 80 BauStatik-Module
- MicroFe comfort – Berechnung und Bemessung von ebenen und räumlichen Stab- und Flächentragwerken
- ViCADO.ing – 3D-CAD für die Tragwerksplanung

**9.999,- EUR**

Detaillierte Paketbeschreibungen auf [www.mbaec.de](http://www.mbaec.de).

© mb AEC Software GmbH. Alle Preise zzgl. Versandkosten und ges. MwSt. Für Einzelplatzlizenz Hardlock je Arbeitsplatz erforderlich (95,- EUR).  
Folgelizenz-/Netzwerkbedingungen auf Anfrage. Es gelten unsere Allgemeinen Geschäftsbedingungen. Änderungen & Irrtümer vorbehalten.  
Unterstützte Betriebssysteme: Windows® 10 (21H1), 64-Bit), Windows® 11 (64-Bit). Stand: September 2023

mb AEC Software GmbH  
Europaallee 14  
67657 Kaiserslautern

Tel. +49 631 550999-11  
Fax +49 631 550999-20  
info@mbaec.de | [www.mbaec.de](http://www.mbaec.de)



S471.de **Knicklängen-Berechnung**

99,- EUR

**System**

- Knicklängenermittlung für einen beliebig gelagerten Stab
- Stabzug aus mehreren Abschnitten

**Belastung**

- vertikale Einzellasten je Abschnitt
- vertikale Streckenlasten je Abschnitt

**Nachweise**

- Grenzzustand der Tragfähigkeit
  - Ermittlung der Verzweigungslast

**Norm**

- Eurocode 3 – DIN EN 1993-1-1:2010-12

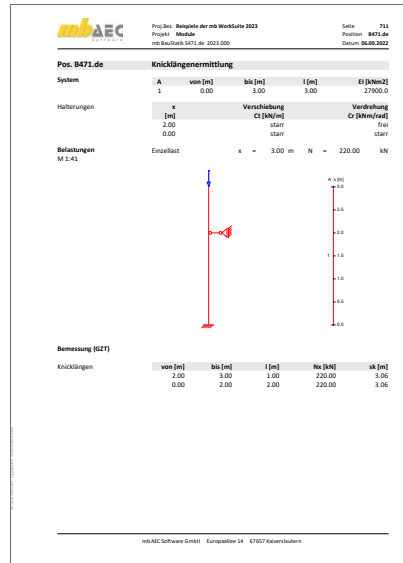
S472.de **Stahl-Trapezprofile in Wandlage**

299,- EUR

**System**

- horizontale oder vertikale Montage in der Fassade
- Durchlaufträger aus Trapezprofilen mit oder ohne Kragarme
- Vorgabe der Lastenzugsflächenbreite zur Bestimmung des  $c_{pe,A}$  Wertes

**Belastung**

- Ermittlung der Eigenlast (automatisch)
- Gleichlasten (vertikal oder lokal)
- Block- und Trapezlasten (vertikal oder lokal)
- Windlasten nach DIN EN 1991-1-4:2010-12
- Wahl der Lage in der Fassade (Giebel, Traufe)

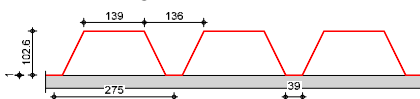
**Positivlage****Nachweise**

- Grenzzustand der Tragfähigkeit, EC 3
  - Feld- und Stützmomente
  - End- und Zwischenauflagerkräfte
- Grenzzustand der Gebrauchstauglichkeit, EC 3
  - Verformungs- und Verschiebungsnachweis
  - maßgebende charakteristische, seltene und häufige Kombination
  - Überdeckung bei gestoßenen Profilen (biegesteife Stoßausbildung)
  - Verbindung mit der Unterkonstruktion (Holz, Stahl)

**Norm**

- Eurocode 3 – DIN EN 1993-1-1:2010-12

S480.de **Stahl-Stützenfuß, eingespannt in Köcher****199,- EUR****System**

- eingespannter Stahl-Stützenfuß im Hülsenfundament
- Stützenprofil mit Fußplatte
- Querschnitte
  - I-Profile (HEA, HEB, HEC, HEM, IPE, IPEo, ...)
- Übernahmen zum Detailnachweis aus BauStatik-Positionen und EuroSta.stahl-Modellen

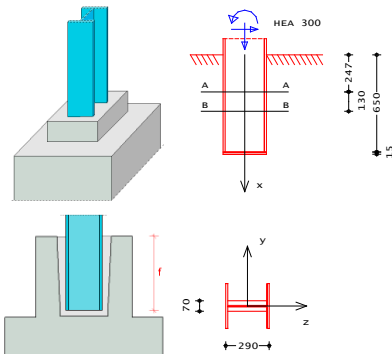
**Belastung**

- Normalkraft
- Querkraft
- Moment

**Nachweise**

- Grenzzustand der Tragfähigkeit, EC 3
  - Ermittlung der erforderlichen Einspanntiefe
  - Fußplatte zum vertikalen Lastabtrag
  - zweiachsiger Spannungszustand im Steg
  - Betondruckspannungen nach EC 2

**Norm**

- Eurocode 3 – DIN EN 1993-1-1:2010-12

S481.de **Stahl-Stützenfuß, gelenkig****199,- EUR****System**

- gelenkiger Stahl-Stützenfuß
- Stütze mit bündiger oder überstehender Fußplatte
- Fußplatte wahlweise mit Schubdübel (Profil, Flachstahl)
- Querschnitte
  - I-Profile (HEA, HEB, HEC, HEM, IPE, IPEo, ...)
- Übernahmen zum Detailnachweis aus BauStatik-Positionen und EuroSta.stahl-Modellen

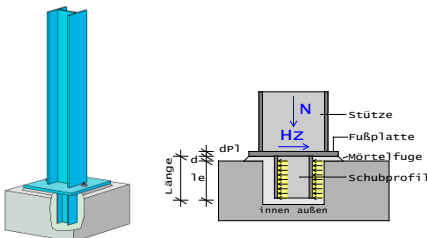
**Belastung**

- Normalkraft
- Querkraft (zweiachsig)

**Nachweise**

- Grenzzustand der Tragfähigkeit, EC 3
  - Fußplatte zum vertikalen Lastabtrag
  - Schweißnahtverbindung
  - Schubdübel
  - Betondruckspannungen nach EC 2

**Norm**

- Eurocode 3 – DIN EN 1993-1-1:2010-12

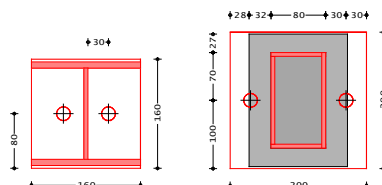



## S484.de **Stahl-Stützenfuß, eingespannt mit überstehender Fußplatte** 299,- EUR

### System

- eingespannter Stahl-Stützenfuß mit Fußplatte
- Zuganker für Fußplatte
- Stützenprofil mit überstehender Fußplatte
- Fußplatte wahlweise mit Schubdübel (Profil, Flachstahl)
- Querschnitte
  - I-Profile (HEA, HEB ...)
  - Schweißprofile (symmetrisch)
- Übernahmen zum Detailnachweis aus BauStatik-Positionen und EuroSta.stahl-Modellen

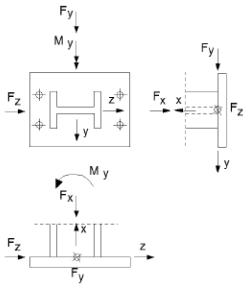

### Belastung

- Normalkraft
- Moment (einachsig)
- Querkraft (zweiachsig)

### Nachweise

- Grenzzustand der Tragfähigkeit, EC 3
  - Nachweis des Anschlusses nach der Komponentenmethode (Schweißnähte, Anker, Fußplatte, Betonpressung)
  - Nachweis der Schubkrafteinleitung

### Norm

- Eurocode 3 – DIN EN 1993-1-1:2010-12

## S485.de **Stahl-Stützenfuß, biegesteif mit Traverse, Fußriegel**

399,- EUR

### System

- eingespannter Stahl-Stützenfuß im Hülsenfundament
- Querschnitte
  - I-Profile (HEA, HEB ...)
  - Schweißprofile (symmetrisch)
- Steinschrauben nach DIN 529 oder Hammerschrauben nach DIN 7992 zur Zugkraftübertragung
- Traverse (aus Flachstahl, L-Profil oder U-Profil) oder Fußriegel (aus I-förmigem Walz- oder Schweißprofil)
- durchgehende oder geteilte Fußplatte
- Lasteinleitungsrippen (Schubdübel aus Profil- oder Flachstahl)
- Übernahmen zum Detailnachweis aus BauStatik-Positionen und EuroSta.stahl-Modellen

### Nachweise

- Grenzzustand der Tragfähigkeit, EC 3
  - Steinschrauben oder wahlweise der Hammerkopfschrauben
  - Schraubenkopf bei Hammerschrauben
  - Schubkraftübertragung durch Schubknagge, Ankerschrauben und Reibung
  - Spannungsnachweise der Traverse bzw. des Fußriegels
  - Nachweise der Lasteinleitung zwischen Stütze, Traversen, Fußriegel und Ankerschrauben
  - Betonpressung

### Norm

- Eurocode 3 – DIN EN 1993-1-1:2010-12

### Belastung

- Normalkraft
- Moment (einachsig)
- Querkraft (zweiachsig)

## S486.de Stahlbeton-Gabellager

399,- EUR

### System

- Detailnachweis einer Gabellagerung auf einer Stahlbetonstütze
- rechteckige Stütze mit ein- oder zweiseitiger Trägerauflagerung
- Ausbildung Gabellagerung wahlweise mit Schott oder Bolzen
- Auflagerung von Holz- oder Stahlbetonträgern
- Fugenausbildung mit Mörtel oder Lagerplatten
- Lagersicherung durch Scherbolzen
- Vorgabe der Träger-Spannweite und Auflagerabmessungen
- Querschnittstypen für aufgelagerte Träger:
  - Rechteck- und Trapezquerschnitt
  - T-Querschnitt
  - I-Querschnitt (symmetrisch/unsymmetrisch)

### Belastung

- Auflagerkräfte aus den Trägerbauteilen (Vertikallasten und Torsionsmoment)
- Horizontalkraft quer zur Längsrichtung inkl. vertikaler Exzentrizität
- wahlweise Vorgabe der Bemessungsquerkraft zur Ermittlung des Mindest-Torsionsmoments

### Nachweise

- Grenzzustand der Tragfähigkeit, EC 2
  - Ermittlung der Längs- und Querbewehrung für Seiten und Schott des Gabellagers
  - steuerbare Lasteinleitung (Seiten oder Schott)
  - wahlweise Berücksichtigung des Mindest-Torsionsmoments
- Bewehrungswahl
  - wahlweise symmetrische oder unsymmetrische Bewehrungswahl
  - manuelle Vorgabe der Bewehrung möglich

### Norm

- Eurocode 2 – DIN EN 1992-1-1:2011-01

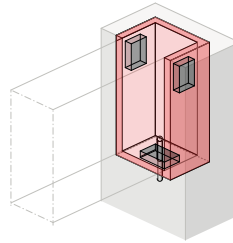

## S490.de Stahlbeton-Lastverteilungsbalken

199,- EUR

### System

- rechteckförmiger Querschnitt
- zentrische oder exzentrische Lage in der Wand
- Abstand zum Wandende

### Belastung

- Ermittlung der Eigenlast (automatisch)
- Einzellasten

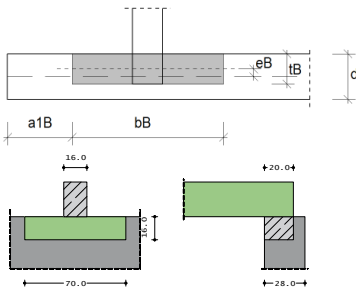

### Nachweise

- Grenzzustand der Tragfähigkeit
  - Biege- und Querkraftbemessung des Lastverteilungsbalkens nach EC 2
  - Bemessung für maximales Moment oder Moment am Anschnitt
  - Berücksichtigung der direkten Last-einleitung bei Querkraftbemessung
  - Teilflächenpressung für Stahlbeton nach EC 2
  - Teilflächenpressung für Mauerwerk nach EC 6

### Norm

- Eurocode 2 – DIN EN 1992-1-1:2011-01
- Eurocode 6 – DIN EN 1996-1-1:2010-12



# S492.de Holz-Wand-Decken-Verbindungen

399,- EUR

## System

- Detailnachweis für Decken-Wand-Verbindungen
  - Wand auf Decke, Decke endend
  - Wand auf Decke, Decke durchlaufend
  - Decke auf Wand, Decke endend
  - Decke auf Wand, Decke durchlaufend
  - Wand auf Fundament
- Vorgabe der Wandlänge
- Übernahmen zum Detailnachweis aus BauStatik-Positionen und MicroFe-Modellen

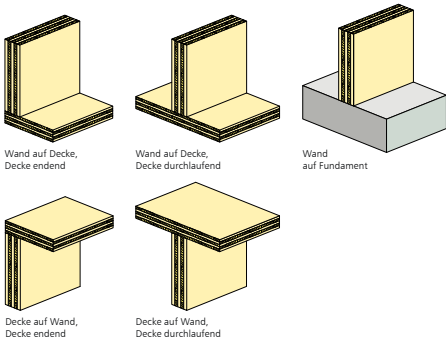

## Belastung

- Vorgabe der resultierenden Belastungen in der Fuge
- vertikale Belastung ( $F_x$ )
- Ausfestigungslasten in Wandlängsrichtung ( $F_{s,y}$ ,  $M_{s,z}$ )
- Querkraft ( $F_{p,z}$ )

## Nachweise

- Grenz Zustand der Tragfähigkeit, EC 5
  - Nachweis der vollplastischen Druckzone
  - Nachweis der Zugkraft und Schubkraft über stiftförmige Verbindungsmittel oder Schubanker
  - Ermittlung der Federsteifigkeiten

## Norm

- Eurocode 5 – DIN EN 1995-1-1:2010-12

mb AEC  
 Proj. Nr.: 20-09-09 StrukturEditor  
 Projekt: 20-09-09 StrukturEditor  
 mb BauStatik S492.de 2023.000  
 Seite: 1  
 Position: S492de  
 Datum: 06.09.2023

**Pos. S492de** **Wand-Decken-Verbindung**

**Geometrie** Wand auf Decke, Decke durchlaufend

M 1:50 **ANSICHT**

M 1:20 **Schnitt Zuganker** **Schnitt Schubanker**

**Abmessungen** **Maß/Querschnitt**

Bauteil	l [mm]	h [mm]	Material
Wand	5 000	15	LENG 100
Decke		16	LENG 100

h = Zuluß Fester Anker (Nagelstift)

**Nutzungsklasse 1**

**Verbindungsmittel** Zuganker Simpson Strong Tie®  
 Schubanker Simpson Strong Tie® (Nagelstift)  
1 = 10/10/100  
 2 = 10/10/100

**Einwirkungen** Einwirkungen nach DIN EN 1990:2010-12

**Kombinationen** nach DIN EN 1990

Ed.1	#	min F <sub>x</sub> (aus S422.de, Komb.7)	Leisten aus Grundkomb.	KLEID.	ständig
Ed.2 <td>#</td> <td>max M<sub>x</sub> (aus S422.de, Komb.1)</td> <td>Leisten aus Grundkomb. <td>KLEID.</td> <td>ständig</td> </td>	#	max M <sub>x</sub> (aus S422.de, Komb.1)	Leisten aus Grundkomb. <td>KLEID.</td> <td>ständig</td>	KLEID.	ständig
Ed.3 <td>#</td> <td>min M<sub>x</sub> (aus S422.de, Komb.7)</td> <td>Leisten aus Grundkomb. <td>KLEID.</td> <td>ständig</td> </td>	#	min M <sub>x</sub> (aus S422.de, Komb.7)	Leisten aus Grundkomb. <td>KLEID.</td> <td>ständig</td>	KLEID.	ständig
Ed.4 <td>#</td> <td>max M<sub>x</sub> (aus S422.de, Komb.1)</td> <td>Leisten aus Grundkomb. <td>KLEID.</td> <td>ständig</td> </td>	#	max M <sub>x</sub> (aus S422.de, Komb.1)	Leisten aus Grundkomb. <td>KLEID.</td> <td>ständig</td>	KLEID.	ständig
Ed.5 <td>#</td> <td>min F<sub>x</sub> (aus S422.de, Komb.8)</td> <td>Leisten aus Grundkomb. <td>KLEID.</td> <td>mittel</td> </td>	#	min F <sub>x</sub> (aus S422.de, Komb.8)	Leisten aus Grundkomb. <td>KLEID.</td> <td>mittel</td>	KLEID.	mittel
Ed.6 <td>#</td> <td>min F<sub>x</sub> (aus S422.de, Komb.2)</td> <td>Leisten aus Grundkomb. <td>KLEID.</td> <td>mittel</td> </td>	#	min F <sub>x</sub> (aus S422.de, Komb.2)	Leisten aus Grundkomb. <td>KLEID.</td> <td>mittel</td>	KLEID.	mittel
Ed.7 <td>#</td> <td>min M<sub>x</sub> (aus S422.de, Komb.8)</td> <td>Leisten aus Grundkomb. <td>KLEID.</td> <td>mittel</td> </td>	#	min M <sub>x</sub> (aus S422.de, Komb.8)	Leisten aus Grundkomb. <td>KLEID.</td> <td>mittel</td>	KLEID.	mittel

mb AEC Software GmbH · Europaallee 14 · 67683 Kaiserslautern

mb AEC  
 Proj. Nr.: 20-09-09 StrukturEditor  
 Projekt: 20-09-09 StrukturEditor  
 mb BauStatik S492.de 2023.000  
 Seite: 2  
 Position: S492de  
 Datum: 06.09.2023

**Ed.8** **Leisten aus Grundkomb.** KLEID. mittel

**Ed.8** **#** max M<sub>x</sub> (aus S422.de, Komb.2) **Leisten aus Grundkomb.** KLEID. mittel

**Ed.9** **#** min F<sub>x</sub> (aus S422.de, Komb.6) **Leisten aus Grundkomb.** KLEID. ku./L.kurz

**Ed.10** **#** max F<sub>s,y</sub> (aus S422.de, Komb.4) **Leisten aus Grundkomb.** KLEID. ku./L.kurz

**Ed.11** **#** min F<sub>s,y</sub> (aus S422.de, Komb.4) **Leisten aus Grundkomb.** KLEID. ku./L.kurz

**Ed.12** **#** min M<sub>x</sub> (aus S422.de, Komb.3) **Leisten aus Grundkomb.** KLEID. ku./L.kurz

**Ed.13** **#** min M<sub>x</sub> (aus S422.de, Komb.32) **Leisten aus Grundkomb.** KLEID. ku./L.kurz

**Ed.14** **#** max M<sub>x</sub> (aus S422.de, Komb.5) **Leisten aus Grundkomb.** KLEID. ku./L.kurz

PKW konstant über weite Ausdehnung gemessen

**Belastungen** **Belastungen auf das System**

**in der Fuge**

Punktlasten summiert	Komben.	in der Fuge			
		F <sub>x</sub> [kN]	F <sub>s,y</sub> [kN]	F <sub>p,z</sub> [kN]	M <sub>s,z</sub> [kNm]
Einw. Ed.1	⊕ S422.de	209.45	0.00	0.00	30.00
Einw. Ed.2	⊕ S422.de	282.76	0.00	0.00	40.50
Einw. Ed.3	⊕ S422.de	209.45	0.00	0.00	30.00
Einw. Ed.4	⊕ S422.de	282.76	0.00	0.00	40.50
Einw. Ed.5	⊕ S422.de	284.45	0.00	0.00	45.00
Einw. Ed.6	⊕ S422.de	157.76	0.00	0.00	15.50
Einw. Ed.7	⊕ S422.de	284.45	0.00	0.00	45.00
Einw. Ed.8	⊕ S422.de	157.76	0.00	0.00	15.50
Einw. Ed.9	⊕ S422.de	209.45	15.00	0.00	75.00
Einw. Ed.10	⊕ S422.de	157.76	9.00	0.00	62.50
Einw. Ed.11	⊕ S422.de	157.76	9.00	0.00	62.50
Einw. Ed.12	⊕ S422.de	284.45	9.00	0.00	85.50
Einw. Ed.13	⊕ S422.de	284.45	9.00	0.00	72.00
Einw. Ed.14	⊕ S422.de	335.26	15.00	0.00	96.00

(a) aus Pos. 'S422.de', Ort 'S492de'

**Kombinationen** Kombinationsbildung nach DIN EN 1990  
 Darstellung der maßgebenden Kombinationen

EK	KLEID 1 (s*y*EW)
ständig/vorberg.	1 st 1,00*E6.1
	3 kurz 1,00*E6.9
	u. sonst
	weitere kurz

**Beim-schnittgrößen** Bemessungsschnittgrößen

Tabelle	EK	Schnittgrößen am Wandkopf (je Kombination)			
		F <sub>x</sub> [kN]	F <sub>s,y</sub> [kN]	F <sub>p,z</sub> [kN]	M <sub>s,z</sub> [kNm]
	1	209.45	0.00	0.00	30.00

mb AEC Software GmbH · Europaallee 14 · 67683 Kaiserslautern

## S500.de **Stahlbeton-Streifenfundament**

199,- EUR

### System

- bewehrte oder unbewehrte Ausführung
- zentrische Anordnung unter der Wand
- mit Überschüttung
- mit aufliegender oder angeschlossener Sohlplatte

### Belastung

- Ermittlung der Eigenlast (automatisch)
- vertikale Einzellasten in Wandachse
- Gleichlasten auf dem Fundament

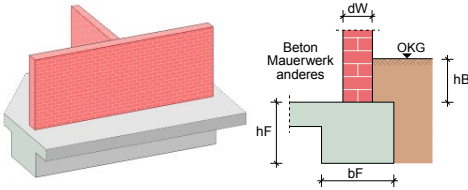

### Nachweise

- Grenzzustand der Tragfähigkeit, EC 2
  - Ermittlung der Fundamentabmessungen
  - wahlweise auch als unbewehrte Ausführung
  - Biege- und Querkraftbemessung
- geotechnische Nachweise, EC 7
  - aufnehmbarer Sohldruck
- Brandfall
- Bewehrungswahl
  - Längs- und Querkraftbewehrung

### Norm

- Eurocode 2 – DIN EN 1992-1-1:2011-01
- Eurocode 7 – DIN EN 1997-1:2009-09

## S501.de **Stahlbeton-Randstreifenfundament**

299,- EUR

### System

- zentrische oder exzentrische Anordnung unter der Wand
- biegesteif angeschlossene Stahlbeton-Sohlplatte oder Stahlbeton-Wand
- gelenkige, teilweise eingespannte oder voll eingespannte Lagerung des Wandkopfs
- geneigte Geländeoberfläche

### Belastung

- Ermittlung der Eigenlast (automatisch)
- Streckenlasten in Wandachse (H/V)
- Momente an Oberkante Fundament

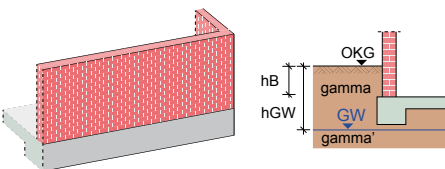

### Nachweise

- Grenzzustand der Tragfähigkeit, EC 2
  - Ermittlung der Fundamentabmessungen
  - Biege- und Querkraftbemessung
  - Ermittlung der Anschlussbewehrung für Bodenplatten- und Wandanschluss
- geotechnische Nachweise, EC 7
  - Ermittlung der Bodenpressung unter Berücksichtigung der Fundamentverdrehung
  - aufnehmbarer Sohldruck
- Bewehrungswahl
  - Längs- und Querkraftbewehrung im Fundament
  - Anschlussbewehrung für Wand und Bodenplatte

### Norm

- Eurocode 2 – DIN EN 1992-1-1:2011-01
- Eurocode 7 – DIN EN 1997-1:2009-09

S502.de **Stahlbeton-Fundamentbalken, elastisch gebettet****299,- EUR****System**

- Fundamentbalken oder -platte, elastisch gebettet
- horizontal geschichteter Baugrund
- Vorgabe von minimalem und maximalem Steifemodul

**Belastung**

- Ermittlung der Eigenlast (automatisch)
- Gleich- und Trapezlasten
- Einzellasten und -momente
- Randmomente

**Nachweise**

- Grenzzustand der Tragfähigkeit, EC 2
  - Biege- und Querkraftbemessung
  - Ermittlung der Anschlussbewehrung für Bodenplatten- und Wandanschluss
- geotechnische Nachweise, EC 7
  - Ermittlung der Bodenpressung
  - Ermittlung der Setzungen

**Norm**

- Eurocode 2 – DIN EN 1992-1-1:2011-01
- Eurocode 7 – DIN EN 1997-1:2009-09

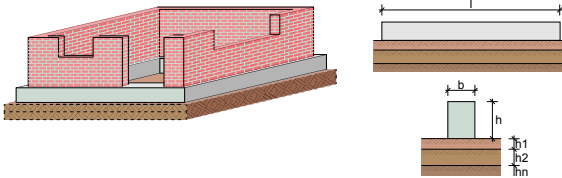
S510.de **Stahlbeton-Einzelfundament****199,- EUR****System**

- Blockfundamente
- zentrische Stützenanordnung
- bewehrte oder unbewehrte Ausführung
- gleichmäßige Fundamentüberschüttung
- anstehendes Grundwasser
- Übernahmen zum Detailnachweis aus BauStatik-Positionen und EuroSta.stahl/holz-Modellen

**Belastung**

- Ermittlung der Eigenlast (automatisch)
- Längskräfte, Momente und Horizontalkräfte sowie Zusatzlasten aus Theorie II. Ordnung (aus der Stützenberechnung)
- Gleichlasten über das gesamte Fundament

**Nachweise**

- Grenzzustand der Tragfähigkeit, EC 2
  - Ermittlung der Fundamentabmessungen
  - wahlweise auch als unbewehrte Ausführung
  - Biege- und Querkraftbemessung
  - Durchstanznachweis
- geotechnische Nachweise, EC 7
  - Ermittlung der Bodenpressung
  - aufnehmbare Sohldruck
  - erste und zweite Kernweite
  - Sicherheit gegen Abheben
  - Grundbruch- und Gleitsicherheit
- Bewehrungswahl
  - Biege- und Querkraftbewehrung
  - Durchstanzbewehrung

**Norm**

- Eurocode 2 – DIN EN 1992-1-1:2011-01
- Eurocode 7 – DIN EN 1997-1:2009-09

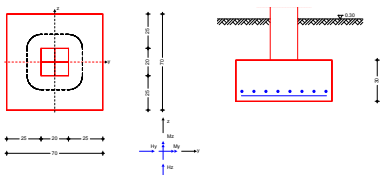

S511.de **Stahlbeton-Einzel- u. Köcherfundament, exzentrische Belastung** 399,- EUR

**System**

- Block- oder Köcherfundamente
- zentrische / exzentrische Stützenanordnung
- wahlweise mit Aussparung
- bewehrte oder unbewehrte Ausführung
- geschichteter Baugrund
- gleich- bzw. ungleichmäßige Fundamentüberschüttung
- anstehendes Grundwasser
- Übernahmen zum Detailnachweis aus BauStatik-Positionen und EuroSta.stahl/holz-Modellen

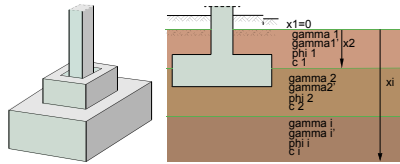

**Belastung**

- Ermittlung der Eigenlast (automatisch)
- Längskräfte, Momente und Horizontalkräfte sowie Zusatzlasten aus Theorie II. Ordnung (aus der Stützenberechnung)
- zusätzliche vertikale Lasten an beliebiger Stelle
- Gleichlasten über das gesamte Fundament oder über Teilbereiche

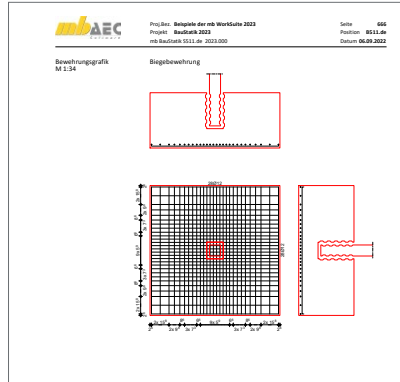

**Nachweise**

- Grenzzustand der Tragfähigkeit, EC 2
  - Ermittlung der Fundamentabmessungen
  - wahlweise auch als unbewehrte Ausführung
  - Biege-, Querkraft- und Köcherbemessung
  - Durchstanznachweis
- geotechnische Nachweise, EC 7
  - Ermittlung der Bodenpressung
  - aufnehmbarer Sohldruck
  - erste und zweite Kernweite
  - Sicherheit gegen Abheben
  - Grundbruch- und Gleitsicherheit
- Bewehrungswahl
  - Biege- und Querkraftbewehrung
  - Durchstanzbewehrung
  - Köcherbewehrung
  - Bereitstellung der Bewehrung für VICADo.ing
- Erdbeben
  - Berücksichtigung von Erdbeben-Ersatzlasten

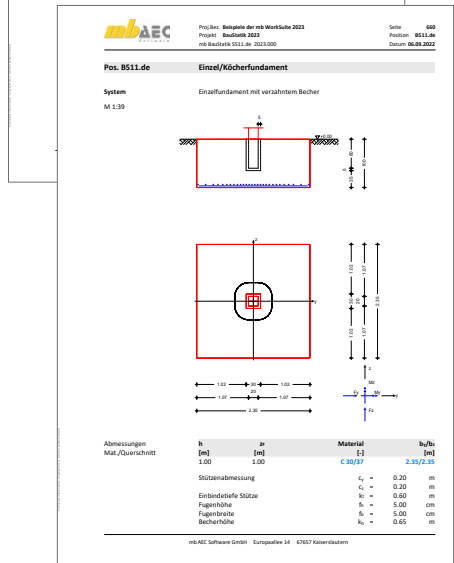

**Norm**

- Eurocode 2 – DIN EN 1992-1-1:2011-01
- Eurocode 7 – DIN EN 1997-1:2009-09

S512.de **Stahlbeton-Pfahl, axiale Belastung****199,- EUR****System**

- Nachweisführung für Bohrpfähle, Verdrängungspfähle und Mikropfähle
- runder oder quadratischer Querschnitt für Verdrängungspfähle
- Fußverbreiterung für Bohr- und Mikropfähle
- iterative Ermittlung der Pfahlänge
- Widerstands-Setzungs-(Hebungs-)Linie
  - aus statischen Probelastungen
  - aus Erfahrungswerten
  - aus charakteristischer Widerstands-Setzungs-(Hebungs-)Linie
- Übernahmen zum Detailnachweis aus MicroFe-Modellen

**Belastung**

- Ermittlung der Eigenlast (automatisch)
- vertikale Einzellasten am Wandkopf als Zug- oder Druckkräfte
- Ermittlung einer negativen Mantelreibung über Vorgabe von Schubkraft und neutralem Punkt

**Nachweise**

- Grenzzustand der Tragfähigkeit, EC 2
  - Querschnittsbemessung für axiale Belastung
  - Stabilitätsversagen bei Bereichen ohne Tragfähigkeit
- geotechnische Nachweise, EC 7
  - Ermittlung der Widerstands-Setzungs-(Hebungs-)Linie
  - Pfahltragfähigkeit (GEO-2)
  - angehängter Boden bei Zugpfählen (UPL)
  - Gebrauchstauglichkeit (SLS)
  - Pfahlmindestlänge

**Norm**

- Eurocode 2 – DIN EN 1992-1-1:2011-01
- Eurocode 7 – DIN EN 1997-1:2009-09

S513.de **Stahlbeton-Pfahl, elastisch gebettet****399,- EUR****System**

- Bohr- und Verdrängungspfähle
- runder oder quadratischer Querschnitt
- horizontal geschichteter Bodenaufbau
- veränderliche Bettungswerte über die Tiefe (schichtbezogen)
- Widerstands-Setzungs-(Hebungs-)Linie
  - aus statischen Probelastungen
  - aus Erfahrungswerten
  - aus charakteristischer Widerstands-Setzungs-(Hebungs-)Linie
- Pfahlwiderstand quer zu Achse
  - zweiachsige Bettung über die Pfahlänge
  - schichtbezogene Vorgabe der Steifemodule
  - automatische Anpassung der Bettungswerte
- Übernahmen zum Detailnachweis aus BauStatik-Positionen und MicroFe-Modellen

**Belastung**

- Ermittlung der Eigenlast (automatisch)
- vertikale Einzellasten als Zug- oder Druckkräfte
- Ermittlung einer negativen Mantelreibung über Vorgabe von Schubkraft und neutralem Punkt
- zweiachsig horizontale Lasten und Momente am Pfahlkopf

**Nachweise**

- Grenzzustand der Tragfähigkeit, EC 2
  - Querschnittsbemessung für Biegung und Normalkraft
  - Stabilitätsversagen bei Bereichen ohne Tragfähigkeit
- geotechnische Nachweise, EC 7
  - Ermittlung der Widerstands-Setzungs-(Hebungs-)Linie
  - Pfahltragfähigkeit (GEO-2)
  - angehängter Boden bei Zugpfählen (UPL)
  - Gebrauchstauglichkeit (SLS)
  - Pfahlmindestlänge

**Norm**

- Eurocode 2 – DIN EN 1992-1-1:2011-01
- Eurocode 7 – DIN EN 1997-1:2009-09

S514.de **Blockfundament, eingespannt**

399,- EUR

**System**

- eingespannte Blockfundamente (in Erdreich eingebettete Einzelfundamente)
- zentrische Stützenanordnung
- ebener oder geneigter Geländeverlauf
- geschichteter Baugrund
- anstehendes Grundwasser

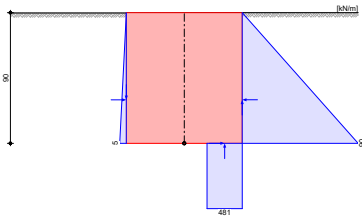
**Belastung**

- Ermittlung der Eigenlast
- Längskräfte, Momente und Horizontalkräfte
- Gleichlasten über das gesamte Fundament
- Erddruck

**Nachweise**

- Grenzzustand der Tragfähigkeit
  - Ermittlung der Fundamentabmessungen
  - Ermittlung des Drehpunkts
  - Tragfähigkeit
- Grenzzustand der Gebrauchstauglichkeit
  - Schiefstellung

**Norm**

- Eurocode 2 – DIN EN 1992-1-1:2011-01

S520.de **Stahlbeton-Fundamentplatte, elastisch gebettet**

499,- EUR

**System**

- elastisch gebettete Bodenplatten auf Basis der Finite-Elemente-Methode
- Steifzifferverfahren nach Pasternak
- Vorgabe eines Bettungskragens zur Abbildung der zu erwartenden Setzungsmulde
- abschnittsweise unterschiedliche Plattendicken
- optionale Eingabe der Querdehnzahl und des Drillminderungsfaktors
- Ermittlung der Bodenpressungen sowie der daraus resultierenden Setzungen

**Belastung**

- Gleichflächenlasten je Platten
- Linienlasten
- Punktlasten
- Blockflächenlasten
- Lastabtrag von aufstehenden Bauteilen

**Nachweise**

- Grenzzustand der Tragfähigkeit, EC 2
  - Ermittlung der Biegebewehrung
  - Nachweis der Querkrafttragfähigkeit und ggf. Ermittlung der Querkraftbewehrung
  - wahlweise mit Querkraftreduzierung
- Grenzzustand der Gebrauchstauglichkeit, EC 2
  - Mindestbewehrung zur Begrenzung der Rissbreiten
  - Berechnung der Rissbreiten und des Grenzdurchmessers
- Bewehrungswahl
  - Wahl der Biegebewehrung
  - Lagermatten und Stabstahl
  - Normal- und Zulagebereiche
  - platten- und bereichsweise Vorgabe vorhandener Bewehrung

**Norm**

- Eurocode 2 – DIN EN 1992-1-1:2011-01

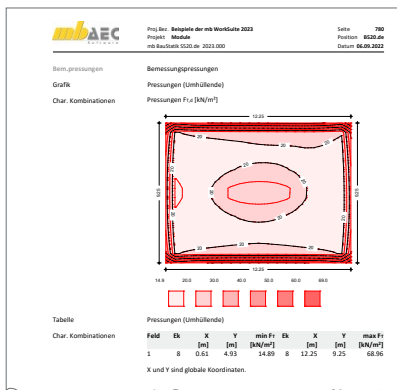

# S530.de Stahlbeton-Winkelstützwand

399,- EUR

## System

- Stützwand mit veränderlicher Dicke
- erd- und luftseitiger Sporn mit veränderlicher Höhe
- erdseitiger Geländeverlauf geneigt oder gebösch
- freie Wandhöhe für das erdseitige Gelände
- geneigte Sohlfläche
- Baugrund
  - Geländeanschüttung vor der Wand
  - geschichteter Baugrundaufbau
  - ständiges und außergewöhnliches Grundwasser

## Belastung

- Ermittlung der Eigenlast (automatisch)
- Gleichlasten luft- und erdseitig
- Linien- und Punktlasten
- Streifen- und Blocklasten
- Gründungslasten
  - Streifenfundamente
  - Blockfundamente
- Wandschenkel
  - Streckenlasten und -momente
  - horizontale Spannungen
- Erddruck
  - aktiver, erhöht aktiver Erddruck oder Erdruchdruck sowie Zwischenwerte
- Belastung der fiktiven Ersatzwand
- Umlagerung des Erddrucks
- Erdwiderstand
- Verdichtungs- und Mindesterdruk

## Nachweise

- Grenzzustand der Tragfähigkeit, EC 2
  - Ermittlung der Spornlängen (luft- und erdseitig)
  - Biege- und Querkraftbemessung für Wandschenkel, luft- und erdseitiger Sporn
- Grenzzustand der Gebrauchstauglichkeit, EC 2
  - Begrenzung der Rissbreite
- geotechnische Nachweise, EC 7
  - Ermittlung der Bodenpressung
  - aufnehmbare Sohldruck
  - erste und zweite Kernweite
  - Sicherheit gegen Abheben
  - Grundbruch- und Gleitsicherheit
- Bewehrungswahl
  - Biege- und Querkraftbewehrung
  - Durchstanzbewehrung
  - Köcherbewehrung

## Norm

- Eurocode 2 – DIN EN 1992-1-1:2011-01
- Eurocode 7 – DIN EN 1997-1:2009-09

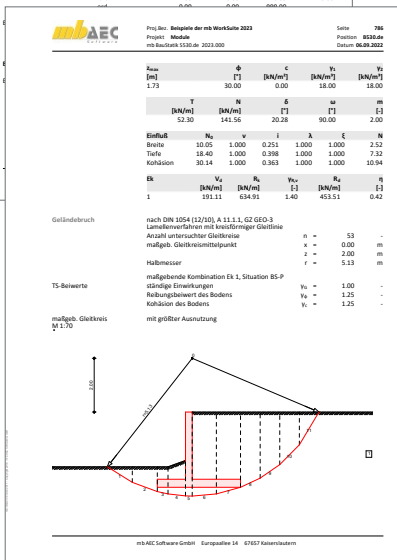
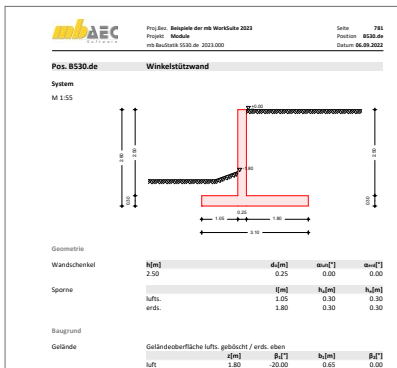

## S531.de **Stützkonstruktionen (Gabionen und Elemente), unbewehrte Hinterfüllung**

399,- EUR

### System

- Gabionenelemente
- Natursteinblöcke
- Betonfertigteile, -paneele oder -formsteine
- wahlweise mit Fundament
- erdseitiger Geländeverlauf, geneigt oder gebösch
- geneigte Sohlfläche
- Baugrund
  - Geländeanschüttung vor der Wand
  - geschichteter Baugrundaufbau
  - ständiges Grundwasser

### Belastung

- Ermittlung der Eigenlast (automatisch)
- Gleichlasten, luft- und erdseitig
- Linien- und Punktlasten
- Streifen- und Blocklasten
- Gründungslasten
  - Streifenfundamente
  - Blockfundamente

- Erddruckermittlung
  - aktiver, erhöht aktiver Erddruck oder Erdruhedruck sowie Zwischenwerte
  - Belastung der fiktiven Ersatzwand
  - Umlagerung des Erddrucks
  - Erdwiderstand
  - Mindesterddruck

### Nachweise

- geotechnische Nachweise, EC 7
  - Nachweise je Element
  - Bodenpressung und aufnehmbarer Sohldruck
  - erste und zweite Kernweite
  - Sicherheit gegen Abheben
  - Grundbruch- und Gleitsicherheit

### Norm

- Eurocode 7 – DIN EN 1997-1:2009-09

## S540.de **Spundwand**

399,- EUR

### System

- Baugruben oder Ufereinfassungen
- Anker und Steifen als Stützstellen
- Berücksichtigung von Bauzuständen
- Baugrund
  - Geländeanschüttung vor der Wand
  - geschichteter Baugrundaufbau
  - ständiges Grundwasser

### Belastung

- Ermittlung der Eigenlast (automatisch)
- Gleichlasten, luft- und erdseitig
- Linien- und Punktlasten sowie Streifen- und Blocklasten auf dem Gelände
- Gründungslasten
  - Streifenfundamente
  - Blockfundamente
- Erddruckermittlung
  - aktiver, erhöht aktiver Erddruck oder Erdruhedruck sowie Zwischenwerte
  - Umlagerung des Erddrucks
  - Erdwiderstand

### Nachweise

- geotechnische Nachweise, EC 7
  - Versagen des Erdwiderlagers
  - Vertikalkomponente der Auflagerkraft
  - Ersatzkraft  $C$  bei Einspannung
  - Versinken von Bauteilen
  - Standsicherheit in der tiefen Gleitfuge
  - Geländebruch
- Grenzzustand der Tragfähigkeit, EC 3
  - Spundwandprofil
  - Auswahl der Spundwandprofile aus den Projekt-Stammdaten

### Norm

- Eurocode 3 – DIN EN 1993-1-1:2010-12
- Eurocode 7 – DIN EN 1997-1:2009-09



S541.de **Trägerbohlwand (EAB, EAU)****399,- EUR****System**

- Trägerbohlwände nach EAB
- Anker und Steifen als Stützstellen
- Ausfachungen aus Holz oder Stahl
- Berücksichtigung von Bauzuständen
- Baugrund
  - Geländeanschüttung vor der Wand
  - geschichteter Baugrundaufbau
  - ständiges Grundwasser

**Belastung**

- Ermittlung der Eigenlast (automatisch)
- Gleichlasten, luft- und erdseitig
- Linien- und Punktlasten sowie Streifen- und Blocklasten auf dem Gelände
- Gründungslasten
  - Streifenfundamente
  - Blockfundamente
- Erddruckermittlung
  - aktiver, erhöht aktiver Erddruck oder Erdruhedruck sowie Zwischenwerte
  - Umlagerung des Erddrucks
  - Erdwiderstand

**Nachweise**

- geotechnische Nachweise, EC 7
  - Versagen des Erdwiderlagers
  - Vertikalkomponente der Auflagerkraft
  - Gleichgewicht der Horizontalkräfte
  - Ersatzkraft  $C$  bei Einspannung
  - Versinken von Bauteilen
  - Standsicherheit in der tiefen Gleitfuge
  - Geländebruch
- Grenzzustand der Tragfähigkeit, EC 3 und EC 5
  - Trägerprofile und Ausfachungen aus Stahl
  - Ausfachungen aus Holz
  - Auswahl der Spundwandprofile aus den Projekt-Stammdaten

**Norm**

- Eurocode 3 – DIN EN 1993-1-1:2010-12
- Eurocode 5 – DIN EN 1995-1-1:2010-12
- Eurocode 7 – DIN EN 1997-1:2009-09

S542.de **Bohrpfahlwand (EAB, EAU)****499,- EUR****System**

- Bohrpfahlwände überschritten, tangierend und aufgelöst
- Anker und Steifen als Stützstellen
- bewehrte oder unbewehrte Ausfachungen
- Berücksichtigung von Bauzuständen
- Baugrund
  - Geländeanschüttung vor der Wand
  - geschichteter Baugrundaufbau
  - ständiges Grundwasser

**Belastung**

- Ermittlung der Eigenlast (automatisch)
- Gleichlasten luft- und erdseitig
- Linien- und Punktlasten sowie Streifen- und Blocklasten auf dem Gelände
- Gründungslasten
  - Streifenfundamente
  - Blockfundamente
- Erddruckermittlung
  - aktiver, erhöht aktiver Erddruck oder Erdruhedruck sowie Zwischenwerte
  - Belastung der fiktiven Ersatzwand

- Umlagerung des Erddrucks
- Erdwiderstand
- Verdichtungs- und Mindesterdruhedruck

**Nachweise**

- geotechnische Nachweise, EC 7
  - Versagen des Erdwiderlagers
  - Vertikalkomponente der Auflagerkraft
  - Gleichgewicht der Horizontalkräfte
  - Ersatzkraft  $C$  bei Einspannung
  - Versinken von Bauteilen
  - Standsicherheit in der tiefen Gleitfuge
  - Geländebruch
- Grenzzustand der Tragfähigkeit, EC 2
  - Bemessung der Bohrpfähle und Ausfachungen
  - Gewölbewirkung bei unbewehrter Ausfachung

**Norm**

- Eurocode 2 – DIN EN 1992-1-1:2011-01
- Eurocode 7 – DIN EN 1997-1:2009-09

## S550.de Stahlbeton-Kellerwand

399,- EUR

### System

- ein- oder zweiseitig gehaltene Wand
- optionale Einspannung am Wandfuß bzw. -kopf
- geneigte Geländeoberfläche
- Baugrund
  - eine Bodenschicht

### Belastung

- Ermittlung der Eigenlast (automatisch)
- Vertikallasten am Wandkopf (mit Ausmitte)
- Momente am Wandkopf
- gleichmäßig verteilte Auflasten auf dem Gelände
- Erddruck
  - Ermittlung nach dem Grenzwertverfahren mit Beiwerten
  - aktiver, erhöht aktiver Erddruck oder Erdruhedruck sowie Zwischenwerte
  - Verdichtungserddruck
  - Berücksichtigung des Mindesterdruks

### Nachweise

- Grenzzustand der Tragfähigkeit, EC 2
  - nichtlineare Berechnung nach Theorie II. Ordnung
  - Ermittlung der Längs- und Querkraftbewehrung
- Grenzzustand der Gebrauchstauglichkeit, EC 2
  - Rissbreitenbegrenzung
- Bewehrungswahl
  - Lagermatten
  - Stabstahl
  - Lagermatten mit Zulagen aus Stabstahl

### Norm

- Eurocode 2 – DIN EN 1992-1-1:2011-01

## S551.de Stahlbeton-Kellerwand, unbewehrt

399,- EUR

### System

- Wand als Pendelstab (Eulerfall 2)
- Innen- oder Außenwand
- automatische Ermittlung der Knicklänge für die Fälle zwei-, drei- und vierseitige Lagerung
- Öffnungen zur Überprüfung der gewählten Lagerungsart
- direkte Vorgabe der Knicklänge
- Baugrund
  - geschichteter Bodenaufbau
  - Grundwasser

### Belastung

- Ermittlung der Eigenlast (automatisch)
- vertikale Streckenlast am Wandkopf; zentrische oder exzentrische Einleitung
- Strecken-, Block- und Trapezlasten (horizontal)
- Momente am Wandkopf und -fuß
- Lastabtrag zu Fundamenten
- Erddruck
  - Ermittlung nach dem Grenzwertverfahren mit Beiwerten
  - aktiver, erhöht aktiver Erddruck oder Erdruhedruck sowie Zwischenwerte
  - Verdichtungserddruck
  - Berücksichtigung des Mindesterdruks

### Nachweise

- Grenzzustand der Tragfähigkeit, EC 2
- Querschnittstragfähigkeit für unbewehrte Querschnitte
- Schubfuge Kellerwand-Bodenplatte
- Prüfung der Berechnungsgrenzen
- Brandfall

### Norm

- Eurocode 2 – DIN EN 1992-1-1:2011-01

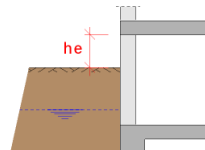

S552.de **Mauerwerk-Kellerwand****399,- EUR****System**

- zwei-, drei- oder vierseitig gelagerte Wand
- anschließende Decken
- Baugrund
  - geschichteter Bodenaufbau
  - Grundwasser

**Belastung**

- Ermittlung der Eigenlast (automatisch)
- vertikale Strecken- und Punktlasten sowie Block- und Trapezlasten am Wandkopf
- horizontale Streckenlast Wandkopf
- Streckenmoment an Wandfuß
- horizontale Flächen- und Streckenlasten sowie Block- und Trapezlasten auf die Wandfläche (Plattenschub)
- Flächenlasten auf den Decken mit Einzugsbreiten
- Erddruck
  - Ermittlung nach dem Grenzwertverfahren mit Beiwerten
  - aktiver, erhöht aktiver Erddruck oder Erdruhedruck sowie Zwischenwerte
  - Verdichtungserddruck
  - Berücksichtigung des Mindesterdrrucks

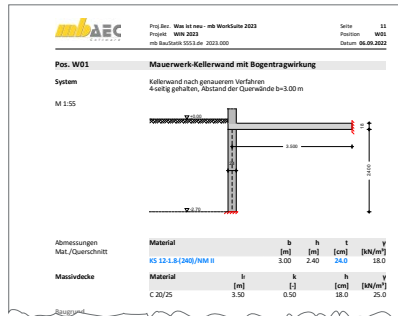
**Nachweise**

- Grenzzustand der Tragfähigkeit, EC 6
  - genaueres Verfahren
  - zentrische/exzentrische Druckbeanspruchung
  - Knicksicherheit
  - Teilflächenpressung
  - Scheiben- und Plattenschubnachweis
- Grenzzustand der Gebrauchstauglichkeit, EC 6
  - Randdehnungen

**Norm**

- Eurocode 6 – DIN EN 1996-1-1:2010-12

S553.de **Mauerwerk-Kellerwand, Bogentragwirkung****199,- EUR****System**

- Nachweis von Kellerwänden nach dem Verfahren von Mann/Bernhardt
- Vorgabe der angrenzenden Decke (Spannweite und Faktor für Durchlaufwirkung)
- Berücksichtigung von aussteifenden Querwänden

**Belastungen**

- vertikale Belastungen am Wandkopf
- Gleichflächenlasten auf angrenzender Decke
- Geländeauflast (nur bei genauerem Verfahren)
- Erddruck (nur bei genauerem Verfahren)
  - Ermittlung nach dem Grenzwertverfahren mit Beiwerten
  - aktiver, erhöht aktiver Erddruck oder Erdruhedruck sowie Zwischenwerte

**Nachweise**

- Grenzzustand der Tragfähigkeit, EC 6
  - vereinfachtes Verfahren (EC 6, Teil 3, Gl. 4.11 und 4.12)
  - genauere Berechnungsverfahren (EC 6, Teil 1-1, Gl. NA.26 und NA.27)
  - Nachweis der minimalen und maximalen vertikalen Belastung
  - Querkraftnachweis (Plattenschub) für das genauere Verfahren notwendig
  - Prüfung aller notwendigen Randbedingungen (z.B. lichte Raumhöhe  $\leq 2,60$  m, Wanddicke  $\geq 24$  cm, Geländeauflast  $\leq 5,0$  kN/m<sup>2</sup>, ...)

**Norm**

- Eurocode 6 – DIN EN 1996-1-1:2010-12



S582.de **Tiefe Gleitfuge****199,- EUR****System**

- geschichteter Baugrund
- max. 10 Anker mit unterschiedlichen Längen
- freie Vorgabe des rechnerischen Fußpunkts
- Baugrund
  - ebener oder geböschter Geländeverlauf
  - geschichteter Bodenaufbau
  - Grundwasser

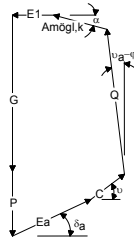
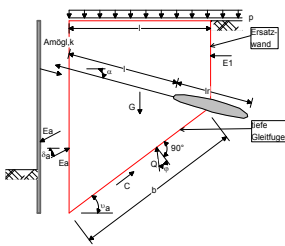
**Belastung**

- großflächige Geländelasten
- Linien- und Punktlasten auf dem Gelände (H/V)
- Streifen- und Blocklasten auf dem Gelände
- Einzellasten (H/V) sowie Momente am Stützbaugerüst
- Erddruck
  - Ermittlung nach dem Grenzwertverfahren mit Beiwerten
  - räumlicher Erdwiderstand
  - Umlagerung
  - Mindesterddruck

**Nachweise**

- geotechnische Nachweise, EC 7
  - Ankerkräfte
  - Nachweis in der tiefen Gleitfuge

**Norm**

- Eurocode 7 – DIN EN 1997-1:2009-09

S590.de **Stahlbeton-Rissbreitennachweis, weiße Wanne, Bodenplatte** 299,- EUR**System**

- Rissbreitennachweis nach WU-Richtlinie
  - für Kellerwände
  - für Bodenplatten
- Berücksichtigung von Grundwasser
- frei wählbare Nachweisstellen
- Bewehrung
  - Vorgabe der vorhandenen Bewehrung
  - Stab- oder Mattenbewehrung
  - automatische Ermittlung der Achsabstände
  - Auswahl der Bewehrungsanordnung

**Belastung**

- Ermittlung der Eigenlast für Bodenplatten (automatisch)
- Auflasten für Bodenplatten
- Normalkräfte und Biegemomente je Nachweisstelle (zweiachsig)

**Nachweise**

- Grenzzustand der Gebrauchstauglichkeit, EC 2
  - Rissbreite für Bodenplatten und Kellerwände nach WU-Richtlinie 12/2017
  - Auswahl der Beanspruchungsklasse 1 + 2: drückendes und nichtdrückendes Wasser und zeitweise aufstauendes Sickerwasser sowie Bodenfeuchte und nichtstauendes Sickerwasser
  - Auswahl der Nutzungsklasse (A oder B)
  - Berücksichtigung von Sollrissfugen
  - Berücksichtigung der Reibungskraft
  - Begrenzung der Trennrissbreite
  - verminderter Zwang für Wände und Bodenplatten

**Norm**

- Eurocode 2 – DIN EN 1992-1-1:2011-01

S591.de **Unbewehrte Bodenplatte im Industriebau**

**399,- EUR**

**System**

- Nachweis von unbewehrten Betonbodenplatten nach Lohmeyer/Ebeling
- Definition eines repräsentativen Feldes über:
  - Fugenabstand
  - Anordnung (Rand-, Eck- oder Innenfeld)
  - Fugenausbildung als Scheinfugen (mit/ohne Verdübelung), Pressfugen (raue Stirnseite, Profilierung oder Verdübelung) oder manuelle Beschreibung
- Beschreibung des Unterbaus
  - Dicke u. Verformungsmodul der Tragschicht
  - Verformungsmodul und Sohlpressung des Untergrundes

**Belastungen**

- Gleichlasten (über Feldkonstant)
- Punktlasten
- Regallasten
  - Startpunkt und Aufstandsfläche
  - Abstand und Anzahl der Stiele in Längs- und Querrichtung
  - Ausrichtung der Regale
- Gabelstaplerbelastung
  - Auswahl der Lastbilder für Gabelstaplerklassen FL1 bis FL6
  - manuelle Definition der Lastbilder
  - Beschreibung von beliebig vielen Fahrspuren je Stapler
  - mehrere Gabelstapler möglich
  - Berücksichtigung der Lastspielzahl
- Auswahl der Teilsicherheitsbeiwerte für Belastungen:
  - nach Lohmeyer/Ebeling
  - manuelle Vorgabe

**Material**

- Stahlbeton, EC 2
  - Festigkeitsklassen für Normal-/Leichtbeton
  - Auswahl der Expositionsklasse zur Ermittlung mit Mindestbetonfestigkeit
  - Festigkeitsklassen manuell erweiterbar (Projekt-Stammdaten)
  - Auswahl des Zementtyps und Zuschlages
- Auswahl der Teilsicherheitsbeiwerte für Material
  - nach Lohmeyer/Ebeling
  - manuelle Vorgabe

**Nachweise**

- Grenzzustand der Gebrauchstauglichkeit
  - Nachweis des Unterbaus
  - Dehnungen infolge Hydratation, Schwinden und Temperatur
  - Dehnungen infolge Biegebeanspruchung der Platte
  - Berücksichtigung der kombinierten Beanspruchung
- Grenzzustand der Tragfähigkeit
  - Bodenpressung
  - Durchstanzen

**Norm**

- Eurocode 2 – DIN EN 1992-1-1:2011-01

mb AEC		Proj. Bez.: Wie ist neu - mb WorkSuite 2023		Seite: 17					
		Projekt: W09-2023		Position: 002					
		mb BauStatik 5.016.01r 2023.000		Datum: 06.03.2023					
Dehnungen $\epsilon_{s,t}$	Ek	x	y	$\epsilon_{s,t}$	Ek	x	y	$\epsilon_{s,t}$	
		[m]	[m]	[‰]		[m]	[m]	[‰]	
	2	0,00	4,00	0,055	7	3,75	4,00	0,022	
<b>Mat./Querschnitt</b> Material- und Querschnittswerte nach DIN EN 1992-1-1:2011-01									
Material	Es	Es	Es	Es	Es				
	[N/mm <sup>2</sup> ]	[N/mm <sup>2</sup> ]	[N/mm <sup>2</sup> ]	[N/mm <sup>2</sup> ]	[N/mm <sup>2</sup> ]				
	C 30/37	30,00	2,90	2,90	33000				
	E-Modul Gesteinskörnung (Quarzit)			$E_s = 60000$	N/mm <sup>2</sup>				
	Korrekturfaktor E-Modul			$\alpha_{Es} = 1,0$	-				
	Beiwert für Zementklasse N			$\gamma = 0,25$	-				
<b>Nachweise (GZ)</b> Nachweise im Grenzzustand der Tragfähigkeit									
Durchstanzen nach Lohmeyer: Betonböden									
	Bemessungswert Schwerkraftstand	$q_{Ed}$	=	250,00	kN/m <sup>2</sup>				
	Totlastschichtdicke	$h'$	=	1,80	m				
	Betonfestigkeit bei Querkraft	$f_{ct,d}$	=	0,78	N/mm <sup>2</sup>				
	Lastverteilungswinkel Bodengröße	$\beta_c$	=	40,32	°				
	Lastverteilungswinkel Tragschicht	$\beta_t$	=	60,00	°				
	elastische Länge	$l_e$	=	0,93	m				
Durchstanzen Bodengröße	$\alpha$	$\beta$	h <sub>eff</sub>	$\alpha_{ct}$	h <sub>eff</sub>	h <sub>eff</sub>	h <sub>eff</sub>	h <sub>eff</sub>	h <sub>eff</sub>
	[m]	[m]	[m]	[m <sup>2</sup> ]	[kN]	[kN]	[kN]	[kN]	[kN]
	1,00	1,00	0,40	1,62	0,641	1,50	0,68	0,60	0,00

mb AEC		Proj. Bez.: Wie ist neu - mb WorkSuite 2023		Seite: 18			
		Projekt: W09-2023		Position: 002			
		mb BauStatik 5.016.01r 2023.000		Datum: 06.03.2023			
Ek	$\gamma$ ( $\gamma_{s,t}$ EW)						
2	1,20*OK	+1,35*OK-N	+1,60*OK-N (1)				
7	1,20*OK	+1,35*OK-N	+1,60*OK-N (4)				
<b>Bem.-schnittgrößen</b> Bemessungsschnittgrößen							
Bem.-Dehnungen Bemessungsdehnungen							
Grafik. Dehnungen infolge Lastwirkung (Liniendiagramm)							
Dehnungen oben $\epsilon_{s,t}$ [‰]			Dehnungen unten $\epsilon_{s,t}$ [‰]				
Die Werte sind mit 10000 multipliziert			Die Werte sind mit 1000 multipliziert				
0.00 0.05 0.10 0.15 0.20 0.25 0.30 0.35 0.40 0.45 0.50 0.55 0.60 0.65 0.70 0.75 0.80 0.85 0.90 0.95 1.00			0.00 0.20 0.40 0.60 0.80 1.00 1.20 1.40 1.60 1.80 2.00 2.20 2.40 2.60 2.80 3.00 3.20 3.40 3.60 3.80 4.00				
Dehnungen oben $\epsilon_{s,t}$ [‰]			Dehnungen unten $\epsilon_{s,t}$ [‰]				
Die Werte sind mit 10000 multipliziert			Die Werte sind mit 1000 multipliziert				
0.00 0.05 0.10 0.15 0.20 0.25 0.30 0.35 0.40 0.45 0.50 0.55 0.60 0.65 0.70 0.75 0.80 0.85 0.90 0.95 1.00			0.00 0.20 0.40 0.60 0.80 1.00 1.20 1.40 1.60 1.80 2.00 2.20 2.40 2.60 2.80 3.00 3.20 3.40 3.60 3.80 4.00				
<b>Tabelle</b> Dehnungen infolge Lastwirkung (Liniendiagramm)							
Dehnungen $\epsilon_{s,t}$							
Ek	x	y	$\epsilon_{s,t}$	Ek	x	y	$\epsilon_{s,t}$
	[m]	[m]	[‰]		[m]	[m]	[‰]
2	1,25	5,20	0,020	7	3,75	1,00	0,014

## S600.de **Stabwerke, ebene Systeme, Schnittgrößen u. Verformungen** 299,- EUR

### System

- beliebige, ebene Fachwerke (100 Stäbe)
- schiefe und elastische Lagerungen
- Stabanschlüsse frei definierbar (starr oder gelenkig)
- knotenbezogene Eingabe
- elastische Auflagerbedingungen
- Übergabe der Schnittgrößen an Auswertungspunkten

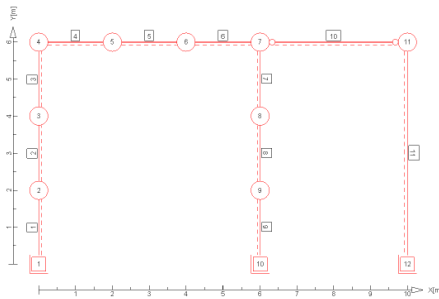

### Belastung

- Ermittlung der Stab-Eigenlasten (automatisch)
- stab- oder knotenbezogene Belastungen
- Gleich-, Block- und Trapezlasten
- Einzellasten und -momente
- Temperaturänderung
- Auflagerverschiebungen, -verdrehungen

### Nachweise

- Grenzzustand der Tragfähigkeit
  - Ermittlung der Bemessungsschnittgrößen
  - Lagesicherheit (inkl. Ermittlung der Kräfte in der Zugverankerung)
- Grenzzustand der Gebrauchstauglichkeit
  - Ermittlung der Bemessungsverformungen

### Norm

- Eurocode 0 – DIN EN 1990:2010-12

## S601.de **Stahl-Stabwerk, ebene Systeme**

399,- EUR

### System

- beliebige, ebene Fachwerke (100 Stäbe)
- schiefe und elastische Lagerungen
- Stabanschlüsse frei definierbar (starr oder gelenkig)
- knotenbezogene Eingabe
- elastische Auflagerbedingungen
- Querschnitte
  - I-Profile (HEA, HEB, ...)
  - Hohl-Profile (HQ, HR, KSH, ...)
  - U-Profile (U, UPE, ...)
  - T-Profile (T, TB, ...)
  - L- und Z-Profile
  - Voll-Profile (FL, RD, VKT, ...)
  - Komplex-Profile (ProfilEditor, S842.de)
  - Schweißprofile (symmetrisch)

### Nachweise

- Grenzzustand der Tragfähigkeit, EC 3
  - Ermittlung der Querschnittsklasse ( $c/t$ )
  - Schnittgrößen nach Theorie I. und II. Ordnung
  - Verfahren Elastisch-Elastisch
  - Verfahren Elastisch-Plastisch
  - Biegeknicken und Biegedrillknicken (I-Profile)
  - Lagesicherheit (inkl. Ermittlung der Kräfte in der Zugverankerung)
- Grenzzustand der Gebrauchstauglichkeit, EC 3
  - Verformungen

### Norm

- Eurocode 3 – DIN EN 1993-1-1:2010-12

### Belastung

- Ermittlung der Stab-Eigenlasten (automatisch)
- stab- oder knotenbezogene Belastungen
- Gleich-, Block- und Trapezlasten
- Einzellasten und -momente
- Temperaturänderung
- Auflagerverschiebungen, -verdrehungen

## S602.de Holz-Stabwerk, ebene Systeme

399,- EUR

### System

- beliebige, ebene Fachwerke (100 Stäbe)
- schiefe und elastische Lagerungen
- Stabanschlüsse frei definierbar (starr oder gelenkig)
- knotenbezogene Eingabe
- elastische Auflagerbedingungen
- Rechteck- und Rundquerschnitte

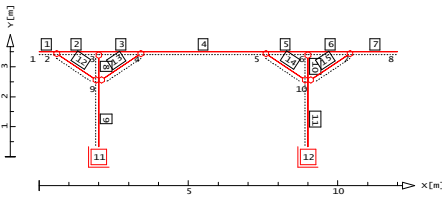

### Belastung

- Ermittlung der Stab-Eigenlasten (automatisch)
- stab- oder knotenbezogene Belastungen
- Gleich-, Block- und Trapezlasten
- Einzellasten und -momente
- Temperaturänderung
- Auflagerverschiebungen, -verdrehungen

### Nachweise

- Grenzzustand der Tragfähigkeit, EC 5
  - Querschnittstragfähigkeit je Stab
  - Stabilität
  - Berücksichtigung des Kriecheinflusses
  - Lagesicherheit (inkl. Ermittlung der Kräfte in der Zugverankerung)
- Grenzzustand der Gebrauchstauglichkeit, EC 5
  - Anfangsdurchbiegung
  - Enddurchbiegung
  - Durchhang

### Norm

- Eurocode 5 – DIN EN 1995-1-1:2010-12

## S603.de Stahlbeton-Stabwerk, ebene Systeme

399,- EUR

### System

- beliebige, ebene Fachwerke (100 Stäbe)
- schiefe und elastische Lagerungen
- Stabanschlüsse frei definierbar (starr oder gelenkig)
- knotenbezogene Eingabe
- elastische Auflagerbedingungen
- Rechteck- und Rundquerschnitte

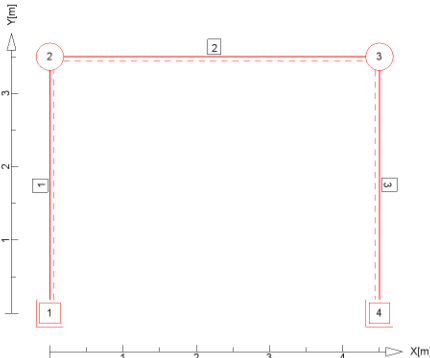

### Belastung

- Ermittlung der Stab-Eigenlasten (automatisch)
- stab- oder knotenbezogene Belastungen
- Gleich-, Block- und Trapezlasten
- Einzellasten und -momente
- Temperaturänderung
- Auflagerverschiebungen, -verdrehungen

### Nachweise

- Grenzzustand der Tragfähigkeit, EC 2
  - Biege- und Querkraftbemessung
  - Stabilität (Verfahren mit Nennkrümmung)
- Bewehrungswahl
  - Biege- und Querkraftbewehrung
  - Stabstahl

### Norm

- Eurocode 2 – DIN EN 1992-1-1:2011-01



# S610.de Holz-Fachwerk, Dachbinder

499,- EUR

## System

- ebene Fachwerke (10 Typen zur Auswahl)
- unsymmetrische Fachwerkträger (Vorgabe von Obergurtneigung und Binderhöhe an Traufseiten)
- unterschiedliche Feldweiten
- freie Lagerdefinition (Einfeld- oder Durchlaufträger mit oder ohne Kragarme)
- wählbare Stabanschlüsse für Diagonalen und Pfosten
- Ober-/Untergurt durchgehend oder gestoßen
- unterschiedliche Querschnitte für Ober- und Untergurt sowie für Vertikal- und Diagonalstäbe

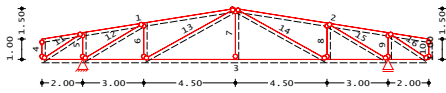

## Belastung

- Ermittlung der Eigenlast (automatisch)
- Belastung getrennt für Ober- und Untergurt
- Gleich-, Trapez-, Block- und Linienlasten
- Lastangriff wahlweise vertikal, horizontal, lokal
- Windlasten nach DIN EN 1991-1-4:2010-12
  - Unterwind an Giebel und Traufe
- Schneelasten nach DIN EN 1991-1-3:2010-12
  - Schneeüberhang und Schneefanggitter
  - Belastung für Norddeutsches Tiefland

## Nachweise

- Grenzzustand der Tragfähigkeit, EC 5
  - Biegung und Querkraft für Gurte, Stützen und Diagonalen
  - Stabilität
  - Lagesicherheit (inkl. Ermittlung der Kräfte in der Zugverankerung)
- Grenzzustand der Gebrauchstauglichkeit, EC 5
  - elastische Durchbiegung
  - Enddurchbiegung
  - Durchhang
- Übergaben für „Übernahmen zum Detailnachweis“ in der BauStatik

## Norm

- Eurocode 5 – DIN EN 1995-1-1:2010-12

**mbAEC** Proj. Nr.: WWS-166-rev- mb-WorkSuite 2023 Seite: 80  
 Projekt: WWS 2023 Position: 8-01  
 mb-BauStatik S610.de 2023.020 Datum: 06.09.2022

**Ben.-schnittgrößen** Bemessungsschnittgrößen Theorie 1. Ordnung  
 Grafik: Schnittgrößen (Umhüllende)  
 Kombinationen: Normalkraft N [kN]

**Nachweise (GZT)** Nachweise im Grenzzustand der Tragfähigkeit nach DIN EN 1995-1-1

Wispung	Abs. B-1	Nachweis der Biegetragfähigkeit					
		s	EA	knuss	N <sub>Ed</sub>	σ <sub>Ed</sub>	f <sub>Ed</sub>
		[m]	[N/m²]	[N/m²]	[N/m²]	[N/m²]	[N/m²]
OG1	0.00	11	1.00	5.44	0.28	10.77	
				6.63	12.96	18.46	0.73
OG2	0.00	8	1.00	5.44	0.28	10.77	
				6.64	12.96	18.46	0.73
UG3	0.00	40	1.00	-20.08	1.05	16.15	
				0.32	0.60	18.46	0.24
PF4	0.00	39	1.00		0.26	10.77	
				0.00	0.00	18.46	0.02

mbAEC Software GmbH · Europaplatz 14 · 67627 Kadenweiler

**mbAEC** Proj. Nr.: WWS-166-rev- mb-WorkSuite 2023 Seite: 78  
 Projekt: WWS 2023 Position: 8-01  
 mb-BauStatik S610.de 2023.020 Datum: 06.09.2022

**Stabübergänge**

Stab	N <sub>max</sub>	V <sub>max</sub>	M <sub>max</sub>	N <sub>min</sub>	V <sub>min</sub>	M <sub>min</sub>
OG1, OG2	fest	fest	fest	fest	fest	frei
UG3, PF4-PF5, DS11-DS16	fest	fest	frei	fest	fest	frei

**Auflagerdefinition global**

Lager	Kn.	K <sub>1</sub>	K <sub>2</sub>	K <sub>3</sub>	K <sub>4</sub>
A	9	fest	fest	fest	fest
B	13	frei	fest	fest	frei

**Belastungen** Belastungen auf das System

Grafik: Belastungsgrafiken (einwirkungsbezogen)

Einwirkungen: GK

**Eigengewicht in z Richtung**

Stab	Kommentar	Eigengew	q <sub>1</sub>	q <sub>2</sub>
OG1-UG3	Eigengew		0.05	0.05
PF4-DS16	Eigengew			

**Streckenlasten in z Richtung**

Stab	Kommentar	s	5	q <sub>1</sub>	q <sub>2</sub>
OG1	Vollast	0.00	9.62	2.08	2.08
OG2	Vollast	0.00	9.62	2.08	2.08
OG3	Halblast	0.00	9.62	1.04	1.04
UG1	Vollast	0.00	9.62	2.08	2.08

mbAEC Software GmbH · Europaplatz 14 · 67627 Kadenweiler

**System**

- Rahmenecke mit seitlich angeschlossenem oder auf der Stütze aufliegendem Riegel
- Vorgabe der Riegelneigung
- Steuerung der Stirnplatte
- Querschnitte:
  - I-Profile (HEA, HEB, HEC, HEM, IPE, IPEo, ...)
  - symmetrisches Schweißprofil (I-Profil)
- Querschnitts- und Materialauswahl getrennt für Stütze, Riegel, Steife und Platten
- gevouteter Riegel; durchgehender oder unterbrochener Riegelflansch
- Aussteifung Schubfeld durch Stegsteife oder -blech
- Aussteifung der Stege durch Steife
- Steuerung der Schweißnähte
- 2- oder 4-reihige Schraubenreihen
- innen- und außenliegende Schraubenreihen
- wahlweise detaillierte Steuerung der Schraubenabstände
- Übernahmen zum Detailnachweis aus BauStatik-Positionen und EuroSta.stahl-Modellen

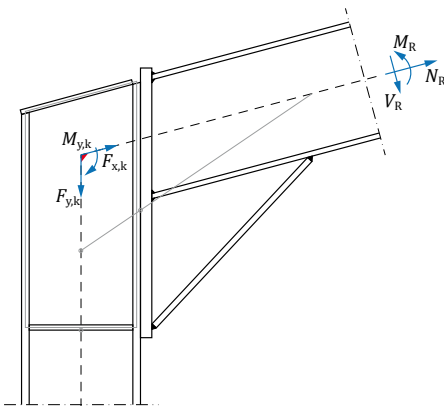

Lastvektoren der Rahmenecke

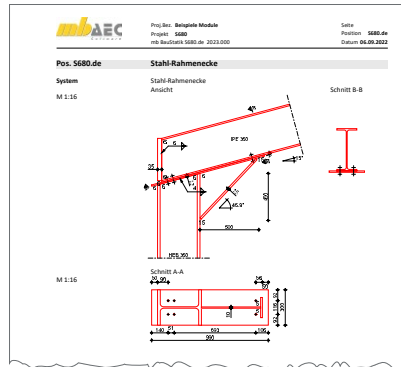

**Belastung**

- Riegelschnittgrößen am Rahmenknoten ( $M_R, V_R, N_R$ )
- äußere Knotenlasten ( $M_y, F_z, F_x$ )
- wahlweise auf charakteristischem Lastniveau oder als Bemessungslast

**Nachweise**

- Grenzzustand der Tragfähigkeit, EC 3
  - Nachweisführung nach der Komponentenmethode für I/H-Anschlüsse, DIN EN 1993-1-8
  - Schrauben auf Zug (Komponente 10)
  - Stirnplatte sowie Stützenflansch auf Biegung (Komponente 4 und 5)
  - Trägersteg mit Zug (Komponente 8)
  - Stützensteg mit Querkzug (Komponente 3)
  - Stützensteg mit Schub (Komponente 1)
  - Stützensteg mit Querdruk (Komponente 2)
  - Trägerflansch/-steg oder Voutenflansch mit Druck (Komponente 7)
  - Trägersteg mit Querdruk (Komponente 2)
  - Lochleibung (Komponente 12)
  - Abscheren (Komponente 11)
  - Schweißnähte (Komponente 19)
  - Ermittlung der Anfangsrotationssteifigkeit

**Norm**

- Eurocode 3 – DIN EN 1993-1-8:2010-12



**System**

- Biegesteif an Stütze angeschlossener oder auf Stütze aufliegender Riegel
- Vorgabe der Riegelneigung
- Steuerung der Stirnplatte
- Querschnitte:
  - I-Profile (HEA, HEB, HEC, HEM, IPE, IPEo, ...)
  - symmetrisches Schweißprofil (I-Profil)
- Querschnitts- und Materialauswahl getrennt für Stütze, Riegel, Steife und Platten
- gevouteter Riegel; durchgehender oder unterbrochener Riegelflansch
- Aussteifung Schubfeld durch Stegsteife oder -blech
- Aussteifung der Stege durch Steife
- Steuerung der Schweißnähte
- 2- oder 4-reihige Schraubenreihen
- innen- und außenliegende Schraubenreihen
- detaillierte Steuerung der Schraubenabstände
- Übernahmen zum Detailnachweis aus BauStatik-Positionen und EuroStl.stahl-Modellen

**Belastung**

- Riegelschnittgrößen am Rahmenknoten ( $M_R, V_R, N_R$ )
- Stützenschnittgrößen am Rahmenknoten ( $M_S, V_S, N_S$ )
- äußere Knotenlasten ( $M_y, F_z, F_x$ )
- wahlweise auf charakteristischem Lastniveau oder als Bemessungslast

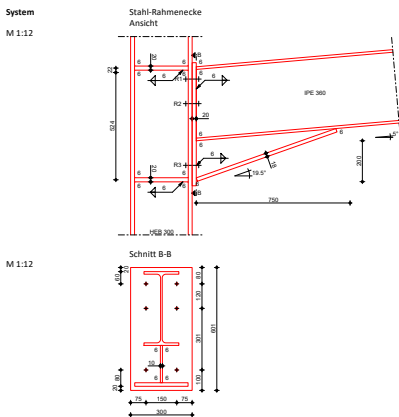

**Char. Schnittgrößen**

Charakteristische Schnittgrößen	Wert
Profil Riegel	1 235
Profil Stütze	1 235
Stirnplatte	1 235
Stegsteife (n=4)	1 235
Vouten	1 235

**Max. Querschnitte**

Basist	Material	Querschnitt (mm²)
Profil Riegel	S 235	196 200
Profil Stütze	S 235	196 200
Stirnplatte	S 235	1474 / 1474 / 200 / 1474
Stegsteife (n=4)	S 235	1474 / 1474 / 1474 / 200
Vouten	S 235	196 200 / 19

**Bem.-schnittgrößen**

Verbindungsteil	Verbindung	Schweißnaht	n	d <sub>eff</sub> (mm)	a <sub>eff</sub> (mm)
Flanz, Steife	Schweißnaht	S 235	3x3	250	250
Riegelfl., außen	Kohlnaht	S 235	2	170	6,0
Riegelfl., innen	Kohlnaht	S 235	4	120	6,0
Riegelsteg	D-Kohlnaht	S 235	2	259,7	6,0
Voutenflanzl., außen	Kohlnaht	S 235	1	200,0	6,0
Voutenflanzl., innen	Kohlnaht	S 235	2	110,0	6,0
Voutensteg	D-Kohlnaht	S 235	2	121,4	6,0
Voutenmanschet	Kohlnaht	S 235	2	75,0	6,0
Voutenblech	D-Kohlnaht	S 235	2	60,0	6,0
Stegsteife unten, Flanz	Kohlnaht	S 235	4	117,5	6,0
Stegsteife unten, Steg	D-Kohlnaht	S 235	2	200,0	6,0

**Einwirkungen**

Einwirkungen nach DIN EN 1990:2010-12

GK Eigenlasten  
 Ständige Einwirkungen

**Belastungen**

Belastungen für die Kraftübertragung

Schnittgrößen	Ort	Komm.	M <sub>Ed</sub> (kNm)	V <sub>Ed</sub> (kN)	N <sub>Ed</sub> (kN)
Einw. GK	Riegel rechts		20,00	20,00	75,00
	Stütze unten		10,00	80,00	-10,00

**Nachweise**

- Grenzzustand der Tragfähigkeit, EC 3
  - Nachweisführung nach der Komponentenmethode für I/H-Anschlüsse, DIN EN 1993-1-8
  - Schrauben auf Zug (Komponente 10)
  - Stirnplatte sowie Stützenflansch auf Biegung (Komponente 4 und 5)
  - Trägersteg mit Zug (Komponente 8)
  - Stützensteg mit Querzug (Komponente 3)
  - Stützensteg mit Schub (Komponente 1)
  - Stützensteg mit Querdruck (Komponente 2)
  - Trägerflansch/-steg oder Voutenflansch mit Druck (Komponente 7)
  - Trägersteg mit Querdruck (Komponente 2)
  - Lochleibung (Komponente 12)
  - Abscheren (Komponente 11)
  - Schweißnähte (Komponente 19)
  - Ermittlung der Anfangsrotationssteifigkeit

**Norm**

- Eurocode 3 – DIN EN 1993-1-8:2010-12



S702.de **Stahl-Querkraftanschluss**

199,- EUR

**System**

- gelenkiger Trägeranschluss
- Ausbildung mit Winkel, Stirnplatte, Blech oder Knagge
- Querschnitte
  - I-Profile (HEA, HEB, HEC, HEM, IPE, IPEo, ...)
  - Schweißprofile (symmetrisch)
- Übernahmen zum Detailnachweis aus BauStatik-Positionen und EuroSta.stahl-Modellen

**Belastung**

- Normalkraft
- Querkraft
- automatisches Biegemoment infolge exzentrischem Anschluss

**Nachweise**

- Grenzzustand der Tragfähigkeit, EC 3
  - Schweißnähte
  - Schraubenverbindung (SL, SLP)
  - geschwächtes Trägerprofil

**Norm**

- Eurocode 3 – DIN EN 1993-1-1:2010-12

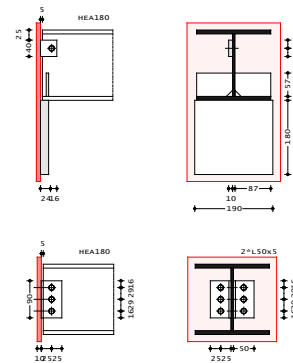
S703.de **Stahl-Firstpunkt**

299,- EUR

**System**

- Firstpunkt für satteldachförmige Stahl-Rahmenknoten
- biegesteif geschraubte Stirnplattenstöße
- Ausbildung mit bündiger oder überstehender (oben/unten) Stirnplatte
- unterschiedliche Dachneigungen links/rechts
- Querschnitte
  - I-Profile (HEA, HEB, HEC, HEM, IPE, IPEo, ...)
  - Schweißprofile (symmetrisch)
- Übernahmen zum Detailnachweis aus BauStatik-Positionen und EuroSta.stahl-Modellen

**Belastung**

- Schnittgrößen im Riegel (Normal- und Querkraft, Biegemoment)
- äußere Knotenlasten am Firstpunkt (vertikale und horizontale Einzellast)

**Nachweise**

- Grenzzustand der Tragfähigkeit
  - Querschnittsnachweis der Riegel nach dem Verfahren E-E
  - Schrauben
  - Schweißnähte

**Norm**

- Eurocode 3 – DIN EN 1993-1-1:2010-12

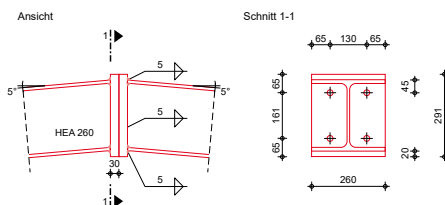

S705.de **Stahl-Stirnplattenstoß, Komponentenmethode****399,- EUR****System**

- biegesteifer Trägerstoß mit Stirnplatten nach Komponentenmethode
- bündige oder überstehende Stirnplatte
- 2 / 4 vertikale Schraubenreihen
- äußere Schraubenreihe oben oder unten
- Querschnitte
  - I-Profile (HEA, HEB, HEC, HEM, IPE, IPEo, ...)
  - Schweißprofile (symmetrisch)
- Übernahmen zum Detailnachweis aus BauStatik-Positionen und EuroSta.stahl-Modellen

Ansicht

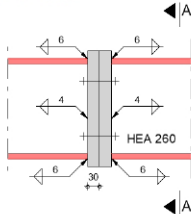

Schnitt A-A

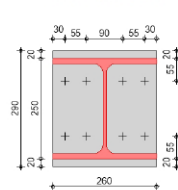
**Belastung**

- Normalkraft
- Querkraft
- Moment

**Nachweise**

- Grenzzustand der Tragfähigkeit, EC 3-1-8
  - Stirnplatte
  - Schweißnähte
  - Schraubenverbindung (SL, SLP)
  - Trägerprofil

**Norm**

- Eurocode 3 – DIN EN 1993-1-8:2010-12

S706.de **Stahlbeton-Scherbolzen****199,- EUR****System**

- Scherbolzen, eingespannt in Stahlbeton
- wahlweise mit angeschweißter Stahlplatte
- Vorgabe der freien Kragarmlänge
- vertikaler und horizontaler Randabstand
- Bolzen aus Betonstahl oder Gewindestäbe (Klassen 3.6 bis 8.8)
- Vorgabe von Bewehrung (Schlaufe oder Matte)

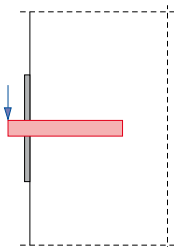

Scherbolzen mit angeschweißter Stahlplatte

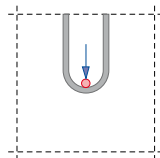

Bewehrung Schlaufe

**Belastung**

- Scherkraft ( $F_z$ ) am Scherbolzen
- wahlweise auf charakteristischem Lastniveau oder als Bemessungslast

**Nachweise**

- Grenzzustand der Tragfähigkeit, EC 2
  - Nachweis gegen Bruch des Betons
  - Nachweis gegen Versagen des Bolzens
  - Überprüfung der Randabstände
  - Berücksichtigung zur Sicherung der Randabstände

**Norm**

- Eurocode 2 – DIN EN 1992-1-1:2011-01

S708.de **Stahlbeton-Dübelverankerung**

**399,- EUR**

**System**

- Metall- oder Verbunddübel der Firmen „fischer“, „Hilti“ und „Würth“
- Reihen- oder kreisförmige Anordnung der Anker
- Auswahl verschiedener Anordnungsmuster
- Nachweisführung eines oder mehrerer Dübeltypen möglich
- wahlweise ohne Ankerplatte, Ankerplatte bündig oder mit Abstand
- Vorgabe der Ankerplatte und angeschlossenen Profil (nur informativ)
- Verankerung in gerissenem oder ungerissenem Beton
- Berücksichtigung von dichter Bewehrung und Spaltzubewehrung
- Abstände zu Bauteilrändern (umlaufend)
- Vorgabe von Langlöchern in Randnähe

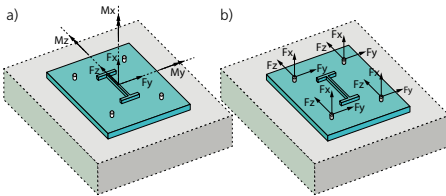

**Belastung**

- Vorgabe der Belastungen wahlweise bezogen zum Schwerpunkt des angeschlossenen Profils ( $F_x, F_y, F_z, M_x, M_y, M_z$ )
- Vorgabe als Belastungen je Anker ( $F_x, F_y, F_z$ )
- wahlweise auf charakteristischem Lastniveau oder als Bemessungslast

**Nachweise**

- Grenzzustand der Tragfähigkeit, EC 2
  - Nachweisführung nach ETAG 001, Anhang C
  - Zugbeanspruchung (Stahlversagen, Herausziehen, Betonausbruch, Spalten)
  - Querbeanspruchung (Stahlversagen, Pryout-Versagen, Betonkantenbruch)
- Grenzzustand der Gebrauchstauglichkeit, EC 2
  - Verschiebung der Anker

**Norm**

- Eurocode 2 – DIN EN 1992-1-1:2011-01

S710.de **Stahl-Konsole**

**199,- EUR**

**System**

- Bemessung von Konsolen
- geschraubte und geschweißte Konsolenanschlüsse
- Stirnplatte bündig oder überstehend
- Querschnitte
  - I-Profile (HEA, HEB, HEC, HEM, IPE, IPEo, ...)

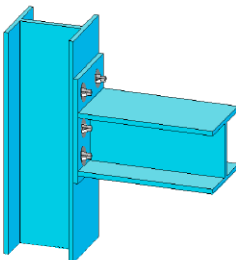

**Belastung**

- vertikale Einzellast ( $V_z$ ) auf der Konsole
- zusätzliches Biegemoment ( $M_y$ )
- Hebelarm der vertikalen Last frei wählbar

**Nachweise**

- Grenzzustand der Tragfähigkeit, EC 3
  - Nachweis Konsolprofil
  - Schweißnähte
  - Schraubenverbindung (SL, SLP)
  - Stirnplatte

**Norm**

- Eurocode 3 – DIN EN 1993-1-1:2010-12



S711.de **Stahlbeton-Konsole****399,- EUR****System**

- gedrungene, schlanke und sehr schlanke Konsolen
- gerade oder abgeschrägte Unterkante
- oben liegender Zuggurt mit Verankerung in der Stütze und unter der Lastplatte
- Vertikal- und Horizontalverbügelung
- Lastplatte

**Belastung**

- Horzontallasten mit oder ohne Exzentrizität
- Vertikallasten mit oder ohne Exzentrizität
- Horzontallasten anteilig zu Vertikallasten (H/V)

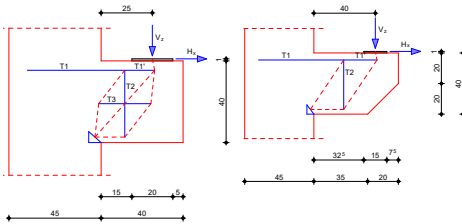
**Nachweise**

- Grenzzustand der Tragfähigkeit, EC 2
  - Nachweise DAFStb-Heft 600 oder Fachwerkmodell nach Fingerloos/Stenzel
  - Querkrafttragfähigkeit
  - Betondruckstrebenragfähigkeit
  - Überprüfung der Druckzonenhöhe
  - Ermittlung der Zuggurtkraft
  - Nachweis der Lastpressung
- Bewehrungswahl
  - Zuggurtschlaufen, nebeneinander, ineinander oder versetzt
  - Verankerung der Schlaufen unterhalb der Lastplatte und in der Stütze
  - Horizontal- und Vertikalbügel zur Aufnahme der Spaltzugkräfte
  - konstruktive Bügel

**Norm**

- Eurocode 2 – DIN EN 1992-1-1:2011-01

S712.de **Holz-Balkenschuh und Balkenträger****199,- EUR****System**

- Haupt- und Nebenträger-Anschluss
- Balkenschuh oder Balkenträger
- Übernahmen zum Detailnachweis aus BauStatik-Positionen und EuroSta.holz-Modellen

**Belastung**

- Auflagerkraft aus Balken
- Querkraft

**Nachweise**

- Grenzzustand der Tragfähigkeit, EC 5
  - Ermittlung des Stahlblechformteils
  - Überprüfung der Randbedingungen
  - Ermittlung des Nagelbilds

**Norm**

- Eurocode 5 – DIN EN 1995-1-1:2010-12

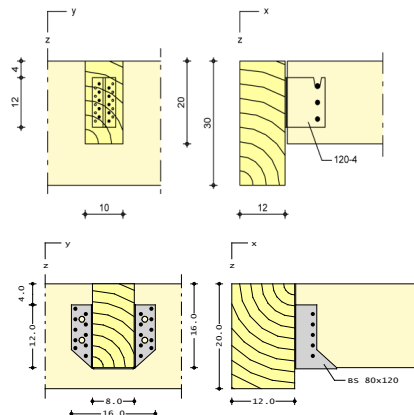

S713.de **Holz-Hirnholzanschluss**

199,- EUR

**System**

- Haupt- und Nebenträger-Anschluss
- Riegel- und Stützen-Anschluss
- geeignete Ausführung
- Ausführung mit Dübel besonderer Bauart (A1, C1 C10) oder Holzschrauben
- Übernahmen zum Detailnachweis aus BauStatik-Positionen und EuroSta.holz-Modellen

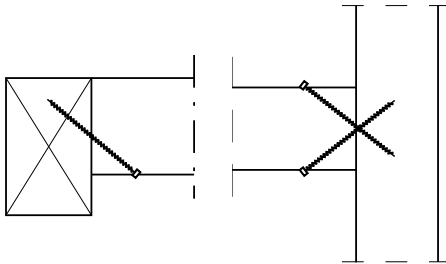
**Belastung**

- Auflagerkraft aus Balken

**Nachweis**

- Grenzzustand der Tragfähigkeit, EC 5
  - Nachweis des Verbindungsmittels (Dübel oder Schraube)
  - Überprüfung der Randbedingungen
  - Ermittlung des Schraubenbilds

**Norm**

- Eurocode 5 – DIN EN 1995-1-1:2010-12

S714.de **Stahlbeton-Konsole, linienförmig**

299,- EUR

**System**

- Bemessung von linienförmigen Konsolen
- Konsole an Wand, Decke oder Unterzug
- Vorlage einer Lagerplatte
- Berechnung als Fachwerkmodell

**Belastung**

- vertikale Auflagerlasten (Linienlasten)
- horizontale Auflagerlasten (Linienlasten)
- horizontale Auflagerlasten wahlweise anteilig zu Vertikallasten (H/V)

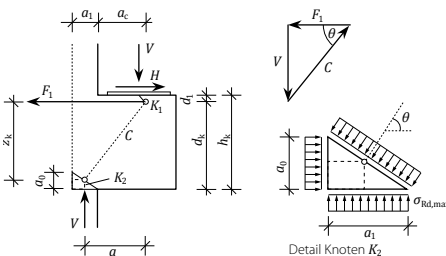
**Nachweise**

- Grenzzustand der Tragfähigkeit, EC 2
  - Knotennachweise im Fachwerkmodell
  - Ermittlung der Bewehrung
  - Nachweis der Verankerung
  - Begrenzung der Druckzonenhöhe
- Bewehrungswahl
  - für Zugband im Fachwerkmodell
  - Aufhängebewehrung

**Norm**

- Eurocode 2 – DIN EN 1992-1-1:2011-01

S715.de **Holz-Schwalbenschwanzverbindung****199,- EUR****System**

- Haupt- und Nebenträger-Anschluss
- Ausführung als Schwalbenschwanzverbindung
- geneigter oder schräger Anschluss
  - Vorgabe des Neigungswinkels
  - wahlweise in der Vertikalen geneigt oder in der Horizontalen schräg ausgeführt
- unabhängige Material- und Querschnittsangaben für Haupt- und Nebenträger
- detaillierte Beschreibung der Schwalbenschwanzgeometrie
- Übernahmen zum Detailnachweis aus BauStatik-Positionen und EuroSta.holz-Modellen

**Belastung**

- Auflagerkraft aus Balken
- Querkraft
- wahlweise als Bemessungswert oder als charakteristische Werte
- Übernahme aus Trägerbemessung

**Nachweise**

- Grenzzustand der Tragfähigkeit, EC 5
- Nachweisführung der Tragfähigkeit gemäß allgemeiner bauaufsichtlicher Zulassung Z-9.1-649, DIBt. Verband HIGH-TECH-ABBUND im Zimmererhandwerk e.V.
- Überprüfung der Randbedingungen
- Nachweisführung für ein- oder beidseitige Anschlüsse

**Norm**

- Eurocode 5 – DIN EN 1995-1-1:2010-12

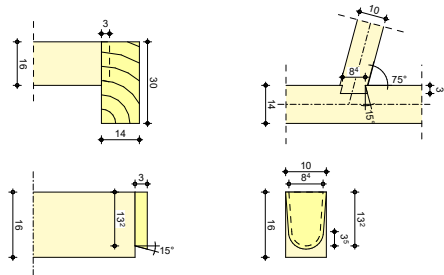
S717.de **Stahlbeton-Rückbiegeanschluss****399,- EUR****System**

- Verbindung von Bauteilen über Rückbiegeanschlüsse
- Abbildung von Betonierabschnitten
- Für kreuzende Bauteile
  - Wand – Decke
  - Wand – Podest
  - Wand – Wand (T-Stoß)
- Für durchgehende Bauteile
  - Decke – Decke
  - Wand – Wand (Stoß)
- Berücksichtigung eines Höhenversatzes (oben oder unten)
- Auswahl Verwahrkasten
  - einlagig oder zweilagig
  - Betomax, H-Bau, Halfen
- Auswahl der Biegeform im Bauteil

**Belastung**

- Vorgabe der Belastungen in der Anschlussfuge
- Normallast
- Querkraft (zweiachsig)
- Moment

**Nachweise**

- Grenzzustand der Tragfähigkeit, EC 2
  - Querkraftnachweis des anzuschließenden Bauteils mit bzw. ohne Querkraftbewehrung
  - Schubkraftübertragung in der Anschlussfuge
  - Nachweis der Verankerung

**Norm**

- Eurocode 2 – DIN EN 1992-1-1:2011-01



S722.de **Stahl-Normkraftanschluss, Knotenblechanschluss****399,- EUR****System**

- direkte Anschlüsse (ohne Knotenblech)
- indirekte Anschlüsse (mit Knotenblech)
- Auswahl des Nahtbilds
- Neigung zwischen anzuschließendem Profil und Anschlusskonstruktion
- Vorgabe der Schweißnähte (wahlweise manuell)
- Querschnitte
  - I-Profile (HEA, HEB ...)
  - Hohl-Profile (HQ, HR, KSH ...)
  - U-Profile (U, UPE ...)
  - U-Profile (U, UPE ...), L-Profile, Rechteck-Voll-Profile (FL) für angeschlossenen Stab
- Übernahmen zum Detailnachweis aus EuroSta.stahl-Modellen

**Belastung**

- Normalkraft im anzuschließenden Profil

**Nachweise**

- Grenzzustand der Tragfähigkeit, EC 3
  - Festlegung der Knotenblechabmessungen
  - Berücksichtigung Anwendungsgrenzen für Schweißnahtdicken in Abhängigkeit der angrenzenden Blechdicken
  - Nachweis mit Ausnutzungsgrad je Schweißnaht zur gezielten Nahtoptimierung

**Norm**

- Eurocode 3 – DIN EN 1993-1-1:2010-12

S723.de **Stahl-Stielanschluss, gelenkig****399,- EUR****System**

- gelenkiger Anschluss zwischen Stütze und Riegel
  - seitlich angeschlossener Riegel
  - aufgelegter Riegel
- Querschnitte:
  - I-Profile (HEA, HEB, HEC, HEM, IPE, IPEo, ...)
  - symmetrisches Schweißprofil (I-Profil)
- Querschnitts- und Materialauswahl getrennt für Stütze, Riegel und Platte
- Steuerung der Schweißnähte
- 2- oder 4-reihige Schraubenreihen
- wahlweise detaillierte Steuerung der Schraubenabstände
- Übernahmen zum Detailnachweis aus BauStatik-Positionen und EuroSta.holz-Modellen

**Belastung**

- Anschlusschnittgrößen aus Riegel ( $V_z$ ,  $N_x$ )

**Nachweise**

- Grenzzustand der Tragfähigkeit, EC 3
  - Nachweisführung nach der Komponentenmethode, DIN EN 1993-1-8
    - Stirnplatte auf Biegung und Schub (Komponente 5, 1)
    - Profil auf Biegung und Schub (Komponente 4, 1)
    - Profil auf Schub (Komponente 1)
    - Schrauben auf Zug (Komponente 10)
    - Blockversagen einer Schraubengruppe (Komponente 9)
    - Lochleibung und Abscheren (Komponente 12, 11)
    - Schweißnähte (Komponente 19)
    - Ermittlung der effektiven Länge

**Norm**

- Eurocode 3 – DIN EN 1993-1-8:2010-12

## S724.de **Stahl-Schweißnahtnachweis, allgemeine Geometrie**

299,- EUR

### System

- Schweißnahtverbindung zwischen zwei Bauteilen
- Ausbildung durch Auswahl von Nahtbildern
- Doppelkehlnähte für Steg und Flansch
- umlaufende Naht
- Kehlnähte für Flansche und Steg
- manuelle Schweißnahtdefinition durch mehrere Nähte unterschiedlicher Länge und Dicke
- Festlegung der Schweißnähte erfolgt konturfolgend für die Profile:
  - I-Profile (HEA, HEB, HEC, HEM, IPE, IPEo, ...)
  - Hohl-Profile (HQ, HR, KSH ...)
  - U-Profile (U, UPE ...)
  - T-Profile (T, TB, ...)
  - L- und Z-Profile
  - Voll-Profile (FL, RD, VKT ...)
  - Schweißprofile (symmetrisch/unsymmetrisch)
- freie Definition von Schweißnähten mit beliebiger Geometrie (Länge, Ausrichtung, Dicke) ohne Profilbezug
- Berücksichtigung von Ausrundungsradius oder Halskehlnaht
- Übernahmen zum Detailnachweis aus BauStatik-Positionen und EuroSta.stahl-Modellen

### Belastung

- Normalkraft
- Querkraft (zweiachsig)
- Moment (zweiachsig)
- wahlweise freie Zuordnung von Schnittgrößen zu Schweißnähten

### Nachweise

- Grenzzustand der Tragfähigkeit, EC 3
  - Schweißnähte
  - Prüfung der Nahtdicken

### Norm

- Eurocode 3 – DIN EN 1993-1-1:2010-12

## S730.de **Holz-Verbindungen, mechanisch**

199,- EUR

### System

- Verbindung Diagonale mit Gurt (Stabkreuzung)
- Stabanschluss
- Laschenstoß
- Holz-Holz oder Holz-Stahl Verbindungen
- Verbindungsmittel
  - Bolzen und Passbolzen
  - Dübel und Stabdübel
  - Nägel
  - Gewindestangen
- Übernahmen zum Detailnachweis aus EuroSta.holz-Modellen

### Belastung

- Lasteingabe je Kontaktanschluss
- Normallast
- Querkraft

### Nachweise

- Grenzzustand der Tragfähigkeit, EC 5
  - Biegung und Querkraft
  - Nachweis Stahllaschen nach EC 3
  - Berücksichtigung geschwächter Querschnitt
- Verbindungsmittel
  - Ermittlung der Tragfähigkeit nach der Johansen-Theorie
  - Ermittlung des Verschiebemoduls

### Norm

- Eurocode 5 – DIN EN 1995-1-1:2010-12
- Eurocode 3 – DIN EN 1993-1-1:2010-12

S731.de **Holz-Stäbe, gekreuzt****299,- EUR****System**

- gekreuzte Stäbe (90°)
- Sparren-Pfetten- oder Haupt-Nebenträger-Lagerungen
- Ausführung mit Aufklauung in wählbarem Winkel und Sparrenpfettenanker
- Übernahmen zum Detailnachweis aus BauStatik-Positionen und EuroSta.holz-Modellen

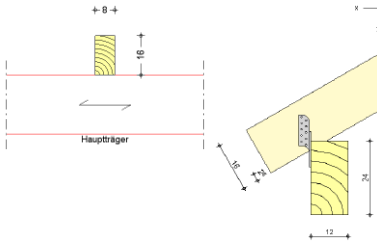
**Belastung**

- Auflagerkraft Neben- und Hauptträger ( $F_z$ )
- Normalkraft im Nebenbauteil (z.B. Sparren,  $F_x$ )
- horizontale Querkraft im Nebenbauteil ( $F_y$ )

**Nachweise**

- Grenzzustand der Tragfähigkeit, EC 5
  - Aufklauung (Berücksichtigung der Neigung)
  - Querdruck
  - Zugverankerung über Nägel, Schrauben, Sparren-Pfetten-Anker

**Norm**

- Eurocode 5 – DIN EN 1995-1-1:2010-12

S732.de **Holz-Fachwerkknoten****299,- EUR****System**

- punktzentrierte Fachwerkknoten
- indirekte Verbindungen mit außen liegenden Blechen bzw. einem oder mehreren innen liegenden Blechen
- direkte Verbindung mit einem Verbindungsmittel
- Hauptstab wahlweise durchlaufend
- bis zu drei angeschlossene Fachwerkstäbe
- sechs Knotentypen zur schnellen Bearbeitung von Standardsituationen
- beliebige Knoteneingabe über Haupt- und Fachwerkstäbe möglich
- Verbindungsmittel
  - Bolzen und Passbolzen
  - Dübel und Stabdübel
  - Nägel und Holzschrauben
  - Gewindebolzen
- Übernahmen zum Detailnachweis aus EuroSta.holz-Modellen

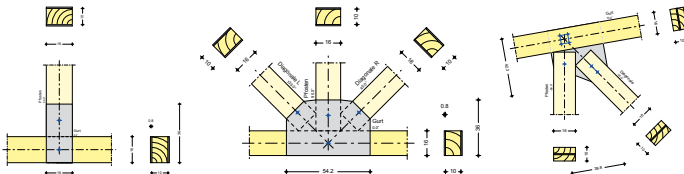
**Belastung**

- Normalkraft (Haupt- und Fachwerkstab)
- Querkraft und Moment (Hauptstab)

**Nachweise**

- Grenzzustand der Tragfähigkeit, EC 5
  - Biegung und Querkraft
  - Nachweis Stahlaschen nach EC 3
  - Berücksichtigung geschwächter Querschnittsbereiche
- Verbindungsmittel
  - Ermittlung der Tragfähigkeit nach der Johansen-Theorie
  - Ermittlung des Verschiebemoduls

**Norm**

- Eurocode 5 – DIN EN 1995-1-1:2010-12
- Eurocode 3 – DIN EN 1993-1-1:2010-12

S733.de **Typisierte Anschlüsse im Stahlhochbau (DSTV)**

399,- EUR

**System**

- Querschnitte
  - I-Profile (HEA, HEB, HEC, HEM, IPE, IPEo, ...)

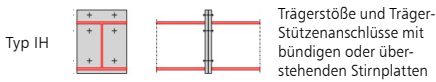
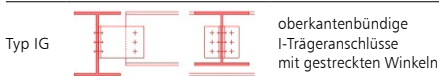
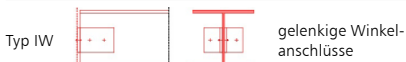
**Momententragfähige Anschlüsse mit Stirnplatte****Gelenkige I-Träger-Anschlüsse****Anschluss**

- momententragfähig mit Stirnplatte (Typ IH)
- gelenkig mit Winkel (Typ IW)
- gelenkig mit Stirnplatte (Typ IS)
- Ausklinkungen (Typ IK)
- oberkantenbündige I-Trägeranschlüsse mit gestreckten Winkeln
- Übernahmen zum Detailnachweis aus BauStatik-Positionen und EuroSta.stahl-Modellen

**Belastung**

- Querkraft (Auflagerkraft)
- Moment
- kleine Normalkräfte (maximal 10% von  $N_{pl}$ )

**Nachweise**

- Grenzzustand der Tragfähigkeit, EC 3
  - Auswahl der möglichen Anschließtypen aus den DSTV-Ringbüchern

**Norm**

- Eurocode 3 – DIN EN 1993-1-1:2010-12

S734.de **Holz-Winkelverbinder**

299,- EUR

**System**

- Verbindung von Bauteilen über Winkelverbinder
- Mögliche Holz-Holz-Verbindungen:
  - Holz-Träger gekreuzt
  - Neben- an Hauptträger (Winkel seitlich)
  - Träger an Stütze (Winkel unterstützend)
  - Stütze auf Träger
  - Träger auf Stütze
- Weitere Verbindungen Holz-Untergrund:
  - Träger auf Untergrund
  - Trägerende seitlich gelagert
  - Trägerende aufgelagert
  - Stütze auf Untergrund
- Winkelverbinder der Fa. Strong-Tie

**Belastung**

- vertikale Kräfte
- horizontale Kräfte (zweiachsig)

**Nachweise**

- Grenzzustand der Tragfähigkeit, EC 5
  - Nachweis des Winkelverbinders
  - Nachweis gegen Aufspalten des Holzes
  - Überprüfung der Randbedingungen
  - Ermittlung des Nagelbilds
  - Ermittlung der Dübelkräfte

**Norm**

- Eurocode 5 – DIN EN 1995-1-1:2010-12

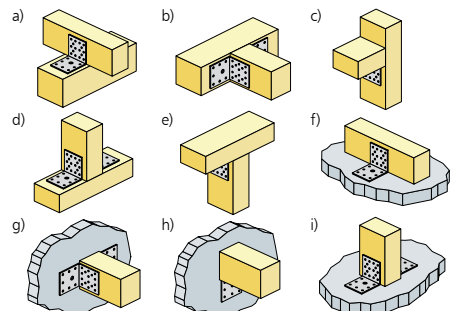



S750.de **Holz-Rahmenecke mit Dübelkreis****199,- EUR****System**

- Rahmenknoten aus Stiel und Riegel
- zweiteiliger Stiel
- einteiliger Riegel
- kreisförmige Verbindungsmittelanordnung
- Verbindungsmittel
  - Dübel und Stabdübel
- Übernahmen zum Detailnachweis aus EuroSta.holz-Modellen

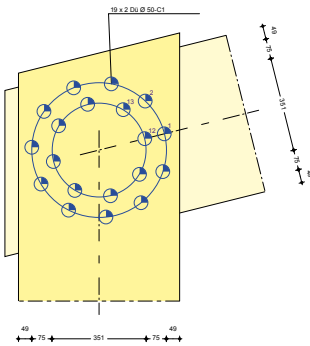
**Belastung**

- Lasteingabe wahlweise für Riegel oder Stiel
- Normallast
- Querkraft
- Moment

**Nachweise**

- Grenzzustand der Tragfähigkeit, EC 5
  - Biegung und Querkraft
  - Berücksichtigung geschwächter Querschnitt
- Verbindungsmittel
  - Ermittlung der Tragfähigkeit nach der Johansen-Theorie
  - Ermittlung des Verschiebemoduls

**Norm**

- Eurocode 5 – DIN EN 1995-1-1:2010-12

S751.de **Holz-Verbindungen, biegesteif****299,- EUR****System**

- biegesteife und biegeweiche Verbindungen
- ein- und zweischnittige Verbindungen
- Holz-Holz oder Holz-Stahl Verbindungen
- kreis- oder rechteckförmige Verbindungsmittelanordnung
- Verbindungsmittel
  - Bolzen und Passbolzen
  - Dübel und Stabdübel
  - Nägel und Holzschrauben
  - Gewindestangen
- Übernahmen zum Detailnachweis aus EuroSta.holz-Modellen

**Belastung**

- Lasteingabe für Stab oder als globale Last
- Normallast
- Querkraft
- Moment

**Nachweise**

- Grenzzustand der Tragfähigkeit, EC 5
  - Biegung und Querkraft
  - Berücksichtigung geschwächter Querschnitt
- Verbindungsmittel
  - Ermittlung der Tragfähigkeit nach der Johansen-Theorie
  - Ermittlung des Verschiebemoduls

**Norm**

- Eurocode 5 – DIN EN 1995-1-1:2010-12

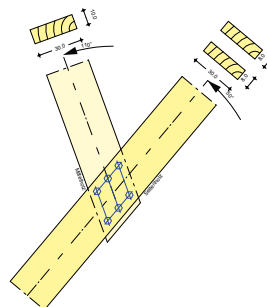

## S753.de **Stahl-Rahmenknoten, geschweißt**

399,- EUR

### System

- Querschnitte
  - I-Profile (HEA, HEB, HEC, HEM, IPE, IPEo, ...)
- Übernahmen zum Detailnachweis aus BauStatik-Positionen und EuroSta.stahl-Modellen

### Anschluss

- momententragfähige geschweißte Rahmenecken
- Eck-Rahmenknoten mit geneigtem oder horizontalem Riegel
- T-Rahmenknoten mit durchgehendem Stiel
- T-Rahmenknoten mit durchgehendem Riegel
- 11 Knotentypen zur schnellen Auswahl und Systemeingabe
- Ausbildung wahlweise mit Vouten
- Lasteinleitung mit Rippen

### Belastung

- Lasteingabe auf Bemessungsniveau
- mehrere Lastvektoren möglich
- Vorgabe der Schnittgrößen je nach Knotentyp an Stiel und Riegel
- Normalkraft
- Querkraft
- Moment

### Nachweise

- Grenzzustand der Tragfähigkeit, EC 3
  - Querschnittstragfähigkeit des Profils
  - Schubfeldnachweis
  - Schweißnähte
  - Rippen zur Lasteinleitung

### Norm

- Eurocode 3 – DIN EN 1993-1-1:2010-12

## S754.de **Stahl-Rahmenknoten, geschraubt**

399,- EUR

### System

- Querschnitte
  - I-Profile (HEA, HEB, HEC, HEM, IPE, IPEo, ...)
- Übernahmen zum Detailnachweis aus BauStatik-Positionen und EuroSta.stahl-Modellen

### Anschluss

- momententragfähige geschraubte Rahmenecken
- Eck-Rahmenknoten mit geneigtem oder horizontalem Riegel
- T-Rahmenknoten mit durchgehendem Stiel
- T-Rahmenknoten mit durchgehendem Riegel
- 11 Knotentypen zur schnellen Auswahl und Systemeingabe
- Ausbildung wahlweise mit Vouten
- Lasteinleitung mit Rippen

### Belastung

- Lasteingabe auf Bemessungsniveau
- mehrere Lastvektoren möglich
- Vorgabe der Schnittgrößen je nach Knotentyp an Stiel und Riegel
- Normal- und Querkraft
- Moment

### Nachweise

- Grenzzustand der Tragfähigkeit, EC 3
  - Querschnittstragfähigkeit des Profils
  - Schubfeldnachweis
  - Bemessung der Schraubenverbindungen (SL, SLP, SLV, SLVP)
  - Rippen zur Lasteinleitung

### Norm

- Eurocode 3 – DIN EN 1993-1-1:2010-12



S820.de **Holz-Aussteifungssystem mit Windlastverteilung**

**399,- EUR**

**System**

- Aussteifungssystem für Holz-Tafelbauweise
- ein- oder mehrgeschossige Gebäude
- Koordinaten- oder rasterbasierende Vorgabe der Aussteifungselemente
- Gebäudeabmessungen und Abstand zu GOK
- Dachneigung und Drenpelhöhe
- Steifigkeitsverteilung über Wandlänge oder die effektiven Steifigkeiten
- Übernahme der Bauteile aus Berechnungsmodell von ViCADO.ing oder ViCADO.struktur

**Belastung**

- Gleich-, Trapez- und Einzellasten (horizontale Wirkungsrichtung)
- Lastangriff wählbar (Angriff zentrisch/exzentrisch)
- Windlasten nach DIN EN 1991-1-4:2010-12
- Ermittlung vereinfacht, im Regelfall oder unter Berücksichtigung der Geländekategorie
- Berücksichtigung von Erdbeben-Ersatzlasten

**Zusammenfassung**

- maßgebende Belastung je Wand

**Nachweise**

- Übergaben für „Übernahmen zum Detailnachweis“ in der BauStatik

**Norm**

- Eurocode 5 – DIN EN 1995-1-1:2010-12

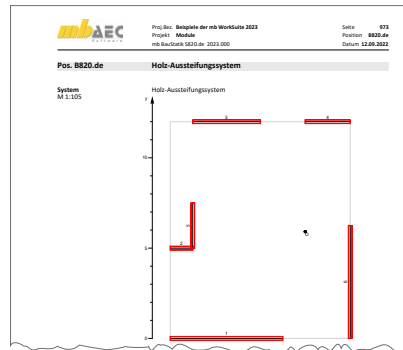

S823.de **Holz-Zugverankerung**

**299,- EUR**

**System**

- Zugverankerung für den Holztafelbau
- Rechteckquerschnitt für Randrippe und horizontale Rippe
  - Auswahl der Beplankung
  - Sperrholz und OSB-Platten
  - Spanplatten, kunstharz- oder zementgebunden
  - Faser- und Gipskartonplatten
  - FERMACELL Gipsfaser-Platten
- Auswahl der Verbindungsmittel
  - Zuganker HD, HTT/LTT, HD2P, AH der Fa. Strong-Tie
  - CNA-Kammnägel
- Übernahmen zum Detailnachweis aus BauStatik-Positionen

**Belastungen**

- Zugkräfte in den Randrippen der Holz-Ständerwände
- H-Lasten infolge Aussteifung

**Nachweise**

- Grenzzustand der Tragfähigkeit, EC 5
- Nachweis des Stahlblechformteils für H- und V-Lasten
- Überprüfung der Randbedingungen
- Ermittlung der Nagelanzahl

**Norm**

- Eurocode 5 – DIN EN 1995-1-1:2010-12

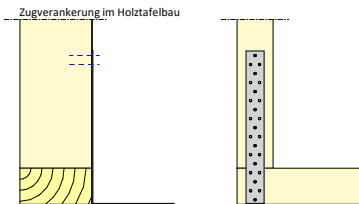

# StrukturEditor 2024

Bearbeitung und Verwaltung des Strukturmodells

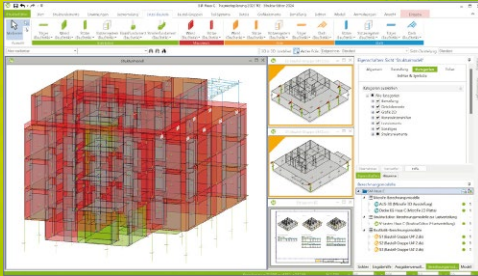

Der StrukturEditor verbindet auf eine beeindruckende Art und Weise die klassischen und etablierten Bearbeitungsmethoden der Tragwerksplanung mit der zukünftigen Arbeitsweise nach der BIM-Methode. Das komplette Tragwerk wird als Systemlinienmodell abgebildet. Dieses steht im Projekt als Grundlage für alle Nachweise, Lastermittlungen und Auswertungen zur Verfügung.

Der StrukturEditor ist ein Bestandteil der mb WorkSuite. Die mb WorkSuite umfasst Software aus dem gesamten AEC-Bereich: Architecture, Engineering, Construction.

## StrukturEditor 2024

### Grundmodul

#### E001.de StrukturEditor

**0,- EUR**

- Verwaltung des Strukturmodells als einheitliche geometrische Grundlage des kompletten Tragwerks
- manuelle Erstellung des Strukturmodells (ohne Verbindung zu einem Architekturmodell) oder Verwendung des Strukturmodells aus ViCAdo.ing oder ViCAdo.struktur

Das Grundmodul steht allen Anwendern der mb WorkSuite kostenlos zur Verfügung.

### Pakete

#### StrukturEditor classic

E001.de, E010, E030.de, E040

**2.499,- EUR**

#### StrukturEditor comfort

E001.de, E010, E014, E020, E030.de, E040, E050.de

**2.999,- EUR**

### Zusatzmodule

#### E010 Grafikelemente und Pläne

**499,- EUR**

#### E030.de Lastverteilung

**1.299,- EUR**

#### E014 PDF-Dateien als Hinterlegungsobjekte

**299,- EUR**

#### E040 Unterschiede ermitteln und ausgleichen

**999,- EUR**

#### E020 Export der Auswertungen im Excel-Format

**299,- EUR**

#### E050.de Bauteil-Gruppen für Stahlbeton-Stützen

**499,- EUR**

© mb AEC Software GmbH. Alle Preise zzgl. Versandkosten und ges. MwSt. Für Einzelplatzlizenz Hardlock je Arbeitsplatz erforderlich (95,- EUR).  
Folgelizenz-/Netzwerkbedingungen auf Anfrage. Es gelten unsere Allgemeinen Geschäftsbedingungen. Änderungen & Irrtümer vorbehalten.  
Unterstützte Betriebssysteme: Windows® 10 (21H1, 64-Bit), Windows® 11 (64-Bit). Stand: September 2023

S830.de **Holz-Schubfeldnachweis, Einzellasten**

199,- EUR

**System**

- Tafel mit Rand- und Innenrippe
- ein- und beidseitige Beplankung

**Belastung**

- Einzellasten

**Nachweise**

- Grenzzustand der Tragfähigkeit, EC 5
  - Ermittlung der Bemessungsschnittgrößen für elastische Lagerung
  - Beplankung und Verbindungsmittel (Ermittlung der Schubsteifigkeit)
  - Verbindung Wand- und Deckenscheibe
  - Überprüfung von Randbedingungen, EC 5

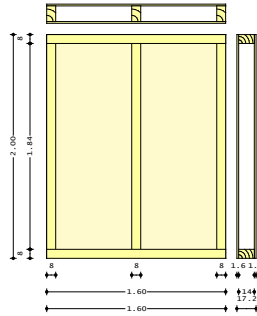
**Norm**

- Eurocode 5 – DIN EN 1995-1-1:2010-12

S831.de **Stahlbeton-Knotennachweise**

299,- EUR

**System**

- Berechnung der Knotensituationen K1 bis K10 gem. Schlaich/Schäfer
- Festlegung der Knotengeometrie durch Beschreibung der Druckstreben über Neigung oder Breite
- Bewehrungsmengen, je nach Knotentyp

**Belastung**

- Normalkraft für Druck- oder Zugstrebe
- Ermittlung der Spannungen für Druck- und Zugstreben

**Nachweise**

- Grenzzustand der Tragfähigkeit, EC 2
  - Druck- und Zugstreben
  - Verankerungslängen
  - Ermittlung der erforderlichen Knotenkraft zur Erfüllung der Gleichgewichtsbedingungen  $\sum H$  und  $\sum V$
  - Teilflächenpressungen
  - Druckbewehrung
  - Umschnürung

**Norm**

- Eurocode 2 – DIN EN 1992-1-1:2011-01

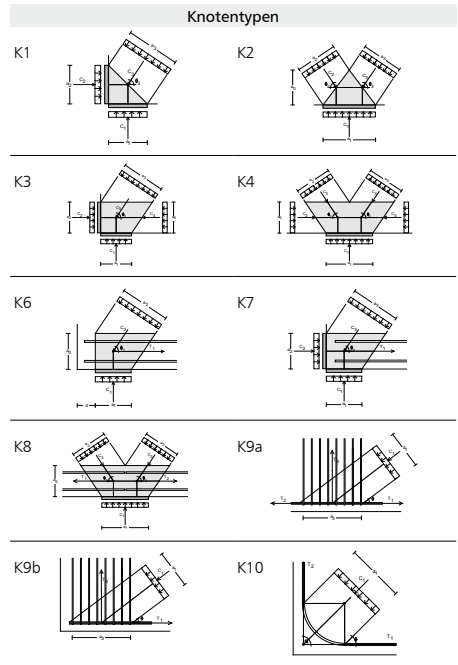

S832.de **Stahlbeton-Rissbreitenbeschränkung****199,- EUR****System**

- Rechteck-Querschnitte
- Plattenbalken, I-Querschnitte
- Platten-Querschnitte

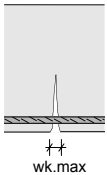
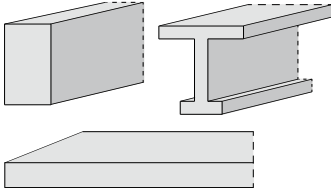

Klasse	Kombination	wk [mm]
B	selten	0.2
C	häufig	0.2
D	häufig	0.2
E	quasi-ständig	0.3
F	quasi-ständig	0.4

**Belastung**

- Normalkräfte
- Biegemomente (zweiachsig)

**Nachweise**

- Grenzzustand der Gebrauchstauglichkeit, EC 2
  - Mindestbewehrung unter Berücksichtigung von Zug- oder Biegezwang sowie innerem oder äußerem Zwang
  - Ermittlung des maximal zulässigen Stabdurchmessers unter Berücksichtigung der zulässigen Rissbreite und der vorhandenen Bewehrung

**Norm**

- Eurocode 2 – DIN EN 1992-1-1:2011-01

S833.de **Stahl-Beulnachweis****399,- EUR****System**

- allseitig gelenkig gelagert (Navier)
- freier Rand oben oder unten
- unversteiftes Gesamt-, Teil- oder Einzelfeld

**Belastung**

- Normalspannungen  $\sigma_x$ , Ober- und Unterkante
- Normalspannung  $\sigma_y$ , z.B. für Radlasteinleitung
- Schubspannung

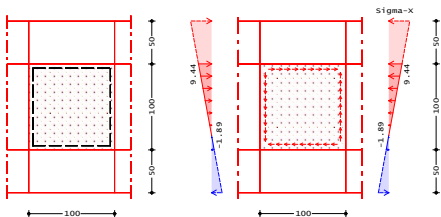
**Nachweise**

- Grenzzustand der Tragfähigkeit, EC 3
  - Ermittlung der Beulwerte nach EC 3 oder freie Eingabe möglich
  - Methode der reduzierten Spannungen
  - Ermittlung der Reduktionsfaktoren  $\rho_x$ ,  $\rho_z$  und  $\chi_w$
  - Berücksichtigung knickstabähnlichen Verhaltens

**Norm**

- Eurocode 3 – DIN EN 1993-1-1:2010-12
- Eurocode 3 – DIN EN 1993-1-5:2010-12

S834.de **Stahl-Schubfeld**

299,- EUR

**System**

- Trapez-Profilbleche als Einfeld- oder Durchlaufträger
- Vorgabe Schubfeldlänge und Anzahl
- vierseitig gelagertes Schubfeld (Längs- und Querträger)
- Spannrichtung wählbar

**Belastung**

- Gleichlasten (horizontal)
- Einzellasten (horizontal)
- Auflagerlasten
- Windlasten nach DIN EN 1991-1-4:2010-12

**Nachweise**

- Grenzzustand der Tragfähigkeit, EC 3
  - Schubfluss
  - Stegbelastung (Profilblech)
  - Verbindungsmittel mit Längsträgern
  - Verbindungsmittel mit Querträgern

**Norm**

- Eurocode 3 – DIN EN 1993-1-1:2010-12

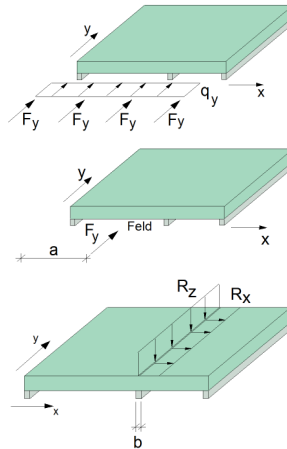

S836.de **Stahlbeton-Verankerungs- und Übergreifungslängen**

199,- EUR

**System**

- Einzelstäbe und Stabbündel
- Mattenbewehrung
- Verankerung über Haken, Schlaufe oder Querstab

**Belastung**

- Normalkraft in der Bewehrung
- Querdruck
- Vorgabe der erforderlichen Bewehrung

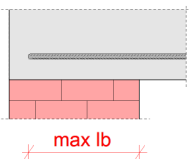

**Nachweise**

- Grenzzustand der Tragfähigkeit, EC 2
  - Beiwerte  $\alpha_a$  bis  $\alpha_6$  für Verankerungs- und Übergreifungslängen
  - Verankerungslängen ( $l_{b,rqd}$ ,  $l_{b,eq}$ ,  $l_{b,min}$ )
  - Übergreifungslängen ( $l_0$ ,  $l_{0,min}$ )
  - Berücksichtigung der Streckgrenze  $f_{yk}$  oder der Zugfestigkeit  $f_{tk}$
- Bestimmung der Verbundspannung  $f_{bd}$
- Berücksichtigung der Bewehrungsausnutzung  $A_{s,erf}/A_{s,vorh}$
- Steigerung der Verbundspannung infolge Querdruck
- Nachweis Endverankerung und Übergreifungslänge

**Norm**

- Eurocode 2 – DIN EN 1992-1-1:2011-01



## S840.de Querschnittswerte, Doppelbiegung

99,- EUR

### System

- polygonale Vorgabe des Querschnittes
- wählbare Einheit in m, dm, cm und mm

### Belastung

- Normallast
- Lastangriff der Normallast im Schubmittelpunkt oder frei im Querschnitt platziert
- Momente zweiachsig (y- und z- Achse)

### Ergebnisse

- Querschnittsfläche und -umfang
- Lage des Schwerpunktes
- Widerstandsmomente ( $W_{y,o}, W_{y,w}, W_{z,l}, W_{z,r}$ )
- Trägheitsmomente ( $I_{y}, I_{z}, I_{yz}$ )
- Winkel der Hauptachsenlage
- Trägheitsmomente und -radien für die Hauptachsen
- Ermittlung der Spannungsverteilung je Querschnitts-Eckpunkt

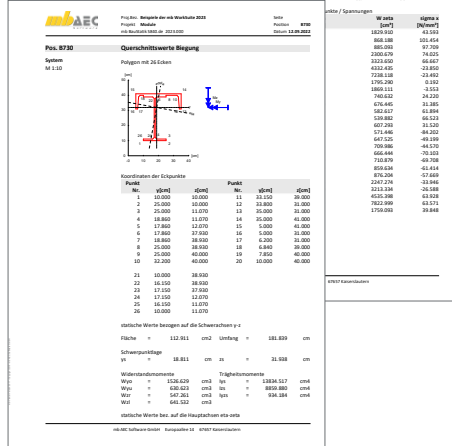
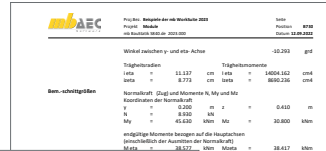

## S842.de Stahl-Profile erzeugen

399,- EUR

### System

- Anlegen von selbst definierten Profilen
- Zusammenführen von symmetrischen und unsymmetrischen Walzprofilen, Hohlprofilen oder Blechen mit beliebiger Abmessung
- Hinterlegen in der Profilliste KOMPLEX-Profile der Projekt-Stammdaten
- nutzbar für BauStatik, MicroFe und EuroSta.stahl

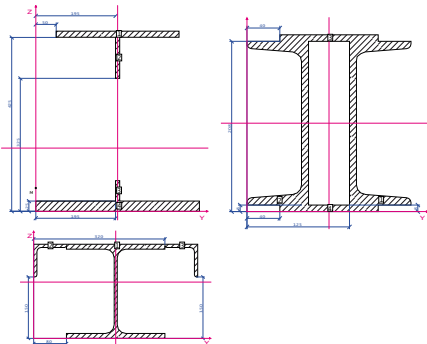

### Nachweise

- Querschnittswerte
  - elastische und plastische Querschnittswerte
  - Fläche und Schwerpunkt
  - Widerstands- und Flächenmoment II. Ordnung
  - Trägheitsradius
  - Torsionsflächenmoment 2. Grades
  - Wölbflächenmoment 2. Grades
  - plastische Momente und Widerstandsmomente je Achse ( $M_{pl,y,d}, W_{pl,y}, M_{pl,z,d}, W_{pl,z}$ )
  - plastische Normal- und Querkräfte ( $N_{pl,d}, V_{pl,z,d}, V_{pl,y,d}$ )

### Norm

- Eurocode 3 – DIN EN 1993-1-1:2010-12

S843.de **Stahl-Profile nachweisen und verstärken**

199,- EUR

**System**

- Auswahl von Querschnitten aus Projekt-Stammdaten
- symmetrische und unsymmetrische Walzprofile, Hohlprofile
- Erzeugen von Blechen zur Verstärkung mit beliebiger Abmessung
- Festlegung beliebiger Nachweisstellen
- Übernahmen zum Detailnachweis aus EuroSta.stahl-Modellen

**Belastung**

- Lasteingabe auf Bemessungsniveau
- Normallast
- Querkraft
- Moment (zweiachsig)
- primäres und sekundäres Torsionsmoment
- Wölbbimoment

**Nachweise**

- Querschnittswerte
  - elastische und plastische Querschnittswerte
  - Fläche und Schwerpunkt
  - Widerstands- und Flächenmoment II. Ordnung
  - Trägheitsradius
  - Torsionsflächenmoment 2. Grades
  - Wölblflächenmoment 2. Grades
  - plastische Momente und Widerstandsmomente je Achse ( $M_{pl,y,d}$ ,  $W_{pl,y}$ ,  $M_{pl,z,d}$ ,  $W_{pl,z}$ )
  - plastische Normal- und Querkräfte ( $N_{pl,d}$ ,  $V_{pl,z,d}$ ,  $V_{pl,y,d}$ )
- Grenzzustand der Tragfähigkeit, EC 3
  - Normal-, Schub- und Vergleichsspannungen
  - Streckgrenzenabminderung infolge Bauteildicke

**Norm**

- Eurocode 3 – DIN EN 1993-1-1:2010-12

S844.de **Stahlbeton-Bemessung, zweiachsig**

199,- EUR

**Querschnitte**

- Rechteck-, Rechteckhohlquerschnitte
- Kreis- und Kreisringquerschnitte
- Plattenbalkenquerschnitte, I-Querschnitte
- Trapezquerschnitte
- polygonale Querschnitte

**Belastung**

- Normallast
- Moment (zweiachsig)
- Detailnachweis für MicroFe

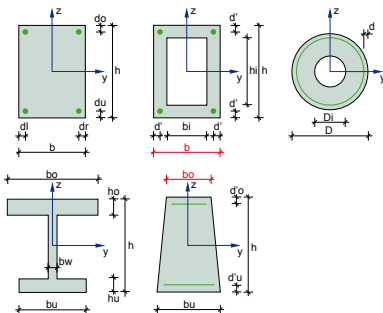

**Nachweise**

- Grenzzustand der Tragfähigkeit, EC 2
  - Ermittlung der Biegebewehrung
  - freie Vorgabe der Bewehrungsanordnung
  - Nachweis der Tragsicherheit
  - Begrenzung der Druckzonenhöhe
- Grenzzustand der Gebrauchstauglichkeit, EC 2
  - Spannungen optional unter Berücksichtigung von Kriechen
  - Nachweis der Spannungen
  - allgemeines Spannungs/Dehnungs- oder Parabel/Rechteck-Diagramm
- Bewehrungswahl
  - Vorgabe des minimalen und maximalen Durchmessers der Längsbewehrung
  - Vorgabe des Durchmessers der Querbewehrung
  - Optimierung der Bewehrungswahl erfolgt für gleiche Stabdurchmesser oder minimale Stabanzahl

**Norm**

- Eurocode 2 – DIN EN 1992-1-1:2011-01

S850.de **Stahlbeton-Bemessung, tabellarisch**

199,- EUR

**Querschnitte**

- Bemessung mehrerer Querschnitte
- Rechteckquerschnitte
- Kreis- und Kreisringquerschnitte
- Plattenbalkenquerschnitte, I-Querschnitte

**Belastung**

- Lasteingabe auf Bemessungsniveau
- Normallast
- Querkraft
- Moment

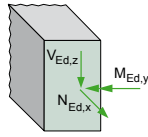

**Nachweise**

- Grenzzustand der Tragfähigkeit, EC 2
  - Ermittlung der Längsbewehrung
  - Ermittlung der Querkraftbewehrung (für Rundquerschnitte mit Ersatzquerschnitt)
  - Betondruckstrebenneigung
  - Begrenzung der Druckzonenhöhe

**Norm**

- Eurocode 2 – DIN EN 1992-1-1:2011-01

**Pos. B850.de** **Stb.-Bemessung**

Profil: **Beispiel der mb WorkSuite 2023** Seite: 10/21  
 Projekt: **Beispiel** Position: **B850.de**  
 mb BauStatik S850.de 2023.000 Datum: **12.09.2023**

**Querschnitt**

Plattenbalkenquerschnitte	bw	h	bo	ho	d <sub>o</sub>	cm <sub>max</sub>	d <sub>u</sub>	cm <sub>max</sub>
[cm]	[cm]	[cm]	[cm]	[cm]	[cm]	[cm]	[cm]	[cm]
PB-1	20,0	70,0	100,0	18,0	5,0	3,0	5,0	3,0
PB-2	20,0	80,0	100,0	18,0	5,0	3,0	5,0	3,0
PB-3	20,0	90,0	100,0	18,0	5,0	3,0	5,0	3,0

ständig/variabel: Ek 1 1,00\*Ek1  
2 1,00\*Ek1  
3 1,00\*Ek1

**Bemessung (G2T)** Beton C 30/35 Betonstahl B 500SA

Ko.	Qz	Typ	NEd,s	MEd,y	VEd,z	Asu	Asv	Asw
[kN]	[kN]	[kN]	[kNm]	[kN]	[cm <sup>2</sup> ]	[cm <sup>2</sup> ]	[cm <sup>2</sup> ]	[cm <sup>2</sup> ]
1	PB-1	GK	100,00	100,00	80,00	11,116	-	1,408
2	PB-2	GK	100,00	100,00	90,00	10,200	-	1,408
3	PB-3	GK	100,00	100,00	100,00	9,941	-	1,408

Ko.	Qz	Typ	sM	s/d	vorhAs	sV	vorhAsv	σ <sub>sd,max</sub>	θ
[kN]	[kN]	[kN]	[kN]	[kN]	[kN]	[kN]	[kN]	[kN]	[°]
1	PB-1	GK	63,0	0,080	11,12	59,0	46,6	300,0	18,4
2	PB-2	GK	71,3	0,068	10,29	69,0	48,6	313,0	18,4
3	PB-3	GK	83,1	0,062	9,94	79,0	51,0	402,9	18,4

Legende:  
 sM Mindest- und Maximalbewehrung für Balken  
 GK Grundkombination  
 NEd Zug (+), Druck (-)  
 MEd Umlenkg (+)  
 sV Mindestbewehrung  
 - Eine Bemessung ist nicht erfolgt  
 sM Hebelarm der inneren Kräfte  
 s/d Verhältnis Druckzonenhöhe zu Nutzhöhe

S851.de **Stahlbeton-Bemessung, zwiachsfig, tabellarisch**

299,- EUR

**Querschnitte**

- Bemessung mehrerer Querschnitte
- Rechteckquerschnitte
- Kreis- und Kreisringquerschnitte
- Plattenbalkenquerschnitte, I-Querschnitte

**Belastung**

- Lasteingabe auf Bemessungsniveau
- Normallast
- Querkraft (zweiachsfig)
- Moment (zweiachsfig)

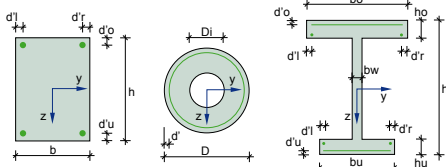
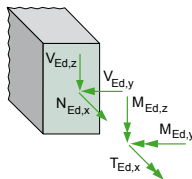

**Nachweise**

- Grenzzustand der Tragfähigkeit, EC 2
  - Ermittlung der Längsbewehrung für zwiachsfige Biegung und Torsion
  - Ermittlung der Bügelbewehrung für zwiachsfige Querkraft und Torsion
  - Ermittlung der Querkraftbewehrung für Rundquerschnitte mit Ersatzquerschnitt
  - Querkraft- und Torsionsbemessung für Plattenbalken durch Zerlegen in Teilquerschnitte
  - Betondruckstrebenneigung
  - Begrenzung der Druckzonenhöhe

**Norm**

- Eurocode 2 – DIN EN 1992-1-1:2011-01

S852.de **Holz-Bemessung, zweiachsig**

**199,- EUR**

**System**

- Nachweise für mehrere rechteckförmige Querschnitte
- Berücksichtigung geschwächter Querschnitte
- Übernahmen zum Detailnachweis aus EuroSta.holz-Modellen

**Belastung**

- Lasteingabe auf Bemessungsniveau
- Normallast
- Querkraft
- Moment

**Nachweise**

- Grenzzustand der Tragfähigkeit, EC 5
  - Biegung, Normalkraft und Querkraft
  - Stabilität
- Brandfall
  - brandreduzierter Querschnitt
  - Biegung, Normalkraft und Querkraft

**Norm**

- Eurocode 5 – DIN EN 1995-1-1:2010-12

Proj. Nr.: Bauplan der mb WorkSuite 2023  
 Projekt: Module  
 mb BauStatik S852.de 2023.000

Seite: 1024  
 Position: S852.de  
 Datum: 12.09.2023

**Pos. B852.de Holz-Bemessung, zweiachsig**

Geometrie  
 Holz-Bemessung, zweiachsig  
 Querschnitts-Skizzen

Pos 1  
 M 1:10

Pos 1a  
 M 1:10

Pos 7  
 M 1:10

Mat./Querschnitt	Bauart	NKL	Material	Querschnitt
Pos 1	1		NH C24	12.0/12.0
Pos 1a	1		NH C24	12.0/10.0
Pos 7	1		NH C24	12.0/12.0

Querschnitts- schwächung	Bauart	Ab	Ah	y1	z1
		[mm]	[mm]	[mm]	[mm]
Pos 1a		3.00	4.00	0.00	8.00

Belastungen  
 Belastungen für den Querschnitt

Schnittstellen	Komm.	QS	N <sub>1</sub>	V <sub>1</sub>	M <sub>1</sub>	M <sub>2</sub>
			[kN]	[kN]	[kNm]	[kNm]
Einw. F#2	Pos 1		0.00	0.00	4.00	7.50
Einw. F#2	Pos 1		25.00	2.70	4.00	7.50
Einw. F#3	Pos 1a		0.00	0.00	5.20	0.00
Einw. F#4	Pos 7		-56.00	0.00	0.00	0.00

Kombinationen  
 Kombinationsbildung nach DIN EN 1990  
 Darstellung der maßgebenden Kombinationen

EN	KIED	1	2
ist	1.00*F#1	1	1
ist/überlag.	1.00*F#2	2	1

mb-MAC Software GmbH Europaplatz 14 67627 Kaiserslautern

S854.de **Brettsperrholz-Querschnitte erzeugen und nachweisen**

**399,- EUR**

**System**

- Vorgabe von Brettsperrholz-Querschnitten
- beliebige Anzahl von Schichten
- Import und Bearbeitung vorhandener Querschnitte
- Ausrichtung und Schichtdicken variabel
- Vorgabe des Füllgrades je Schicht
- Speichern von neuen Werkstoffen in den Projekt-Stammdaten

Spannungsverläufe für maßgebende Kombinationen  
 Biegung, längs (EK 2)      Biegung, quer (EK 2)

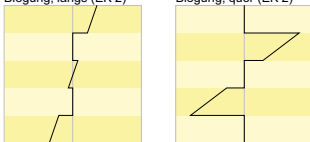

Schub, längs (EK 2)

Schub, quer (EK 2)

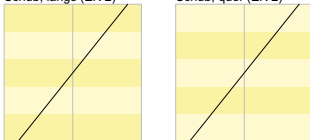

**Belastungen**

- Schnittgrößen infolge Plattenbeanspruchung
- Schnittgrößen infolge Scheibenbeanspruchung

**Nachweise**

- Biegung in Längs- und Querrichtung
- Querkraft in Längs- und Querrichtung
- Rollschubspannungsnachweis
- grafische Ausgabe der Spannungsverläufe im Querschnitt
- Brandfall
  - brandreduzierter Querschnitt oder Eigenschaften
  - Biegung und Querkraft

**Norm**

- Eurocode 5 – DIN EN 1995-1-1:2010-12

S855.de **Stahl-Querschnitte, Nachweise im Brandfall****399,- EUR****System**

- ungeschützte Profile
- mit Brandschutzmaterial geschützte Profile
- feuerverzinkte Profile
- Auswahl des Bemessungsverfahrens:
  - Temperaturebene
  - Tragfähigkeitsebene
- Querschnitte
  - I-Profile (HEA, HEB ...)
  - Hohl-Profile (HQ, HR, KSH ...)
  - U-Profile (U, UPE ...)
  - T-Profile (T, TB, ...)
  - Voll-Profile (FL, RD, VKT ...)
  - Komplex-Profile (ProfilEditor, S842.de)
  - Schweißprofile (symmetrisch/unsymmetrisch)
- Brandschutzmaterialien
  - Platten und Matten (Faser-Zement, Gipskarton, Perlite, Mineral- und Steinwolle, ...)
  - Spritz- und Spezialputze (Mineralfaser, Perlite, ...)
  - Beton- und Leichtbetonsteine
  - Isolierbachsteine

**Belastung**

- Normalkraft
- Querkraft (zweiachsig)
- Moment (zweiachsig)

**Nachweise**

- Grenzzustand der Tragfähigkeit, EC 3
  - Auswahl Brandfall: allseitig, dreiseitig oder Flansch mit dreiseitiger Beanspruchung
  - Vorgabe der gewünschten Feuerwiderstandsdauer
  - Ermittlung der Stahltemperatur
  - Nachweis auf Temperatur- oder Tragfähigkeitsebene

**Norm**

- Eurocode 3 – DIN EN 1993-1-2:2005

S870.de **Stahlbeton-Kriech- und Schwindbeiwerte****99,- EUR****System**

- Ermittlung der Eingabeparameter zur Berücksichtigung von Kriech- und Schwindeinflüssen
- automatische Ermittlung der wirksamen Bauteildicke über Fläche und Umfang des Querschnitts für Rechteck- und Rundquerschnitte
- individuelle Vorgabe von Fläche und Umfang des Querschnitts

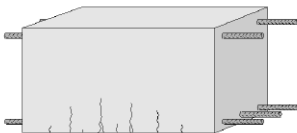
**Nachweise**

- Endkriechzahl
  - Ermittlung der Endkriechzahl für beliebigen Zeitpunkt „t“
  - Berücksichtigung der Rohdichte für Leichtbetone
  - Steuerung der Berechnungsparameter möglich
- Schwinddehnung
  - Ermittlung der Schwinddehnung für beliebigen Zeitpunkt „t“
  - Berücksichtigung der Rohdichte für Leichtbetone
  - Steuerung der Berechnungsparameter möglich

**Norm**

- Eurocode 2 – DIN EN 1992-1-1:2011-01

S871.de **Werkstoffe erzeugen**

99,- EUR

**System**

- komfortable Erweiterung der Projekt-Stammdaten über die BauStatik-Eingabe
- Erstellung neuer Materialien wahlweise durch Neueingabe oder auf Grundlage vorhandener Materialien
- Abspeichern in die Projekt-Stammdaten
- normgerechte Berechnung von Parametern (je nach Werkstoff)
- Speichern von neuen Werkstoffen in den Projekt-Stammdaten

**Material**

- Beton und Betonstahl
- Mauerwerk
- Stahl
- Aluminium
- Holz
- Glas

mb AEC		Proj. Nr.: Bauplan der mb WorkSuite 2023	Seite: 4
		Projekt: Module	Version: AN-3
		mb Bauwerk S871.de 2023.000	Datum: 12.09.2023
<b>Pos. AN-3</b>	<b>Werkstoffe erzeugen</b>		
<b>Material</b>	Normalbeton C 25/30		
<b>Festigkeiten</b>	Zylinderdruckfestigkeit	$f_{ck}$	= 25.00 N/mm <sup>2</sup>
	charakteristische Würfeldruckfestigkeit	$f_{ctk,0.05}$	= 30.00 N/mm <sup>2</sup>
	mittlere Zylinderdruckfestigkeit	$f_{cm}$	= 33.00 N/mm <sup>2</sup>
	mittlere Zugfestigkeit	$f_{ctm}$	= 2.60 N/mm <sup>2</sup>
	5%-Frakt. Zugfestigkeit	$f_{ct,5\%}$	= 2.60 N/mm <sup>2</sup>
	95%-Frakt. Zugfestigkeit	$f_{ct,95\%}$	= 3.30 N/mm <sup>2</sup>
<b>Werkstoffgesetz</b>	Stoffgleichungskonstante	$E_{cm}$	= 31000 N/mm <sup>2</sup>
	Elastizitätsmodul	G-Modul	= 12000 N/mm <sup>2</sup>
	Schwindmaß		
	allgemeines Spannungs-Dehnungs-Diagramm		
	Dehnung	$\epsilon_{cs}$	= -2.10 ‰
	mechanische Bruchdehnung	$\epsilon_{cm}$	= -3.50 ‰
	Parabel-Rechteck-Diagramm		
	Dehnung	$\epsilon_{td}$	= -2.00 ‰
	mechanische Bruchdehnung	$\epsilon_{td,m}$	= -2.50 ‰
	Exponent nach Gl.(D.4.3)	n	= 2.00
<b>Materialkonstanten</b>	Wichte	$\gamma$	= 25.00 kN/m <sup>3</sup>
	Wärmedehnzahl	$\alpha_T$	= 10.00 1/K
<b>Sonstiges</b>	Verbundspannung für $\rho_c = 1.5$	$f_{vb}$	= 2.70 N/mm <sup>2</sup>
	Mindestbewehrungswert für $f_{sk} = 500$ N/mm <sup>2</sup>	$\rho$	= 0.82 ‰

S872.de **Stahl-Brandschutzbekleidung**

299,- EUR

**System**

- Ermittlung der Materialdicke der Brandschutzbekleidung für vorgegebene Brandsituation
- für Stützen (überwiegend normalkraftbeansprucht) oder Träger (überwiegend biegebeansprucht)
- Querschnitte
  - I-Profile (HEA, HEB, ...)
  - Hohl-Profile (HQ, HR, KSH, ...)
  - U-Profile (U, UPE, ...)
  - T-Profile (T, TB, ...)
  - Voll-Profile (FL, RD, VKT, ...)
- wahlweise mehrere Profile nebeneinander
- Brandschutzbekleidung
  - Platten (rechteckig oder profilfolgend)
    - PROMATECT-H
    - PROMATECT-L
    - KNAUF Fireboard
  - Anstriche
    - PROMAPAIN
    - SIKA Pyroplast ST-100

**Nachweise**

- Brandfall
  - Nachweis oder Ermittlung der Materialstärke der Beplankung
  - drei- oder vierseitige Beflammung (für Platten)
  - Vorgabe der Feuerwiderstandsklasse F 30-A bis F 180-A

**Norm**

- Eurocode 3 – DIN EN 1993-1-1:2010-12

S880.de **Verglasung, linienförmig gelagert****399,- EUR****System**

- linienförmig gelagerte Verglasung (zwei- und vierseitig gelagert)
- Vertikal- und Horizontalverglasung
- Vorgabe der Neigung zur Vertikalen
- Nachweis von Einfach- und Isolierverglasung
- Verglasungstypen
  - Einfachverglasung
  - Isolierglas als Doppelverglasung
  - Isolierglas als Dreifachverglasung

**Belastung**

- Ermittlung der Eigenlast (automatisch)
- Windlasten nach DIN EN 1991-1-4:2010-12
- Schneelasten nach DIN EN 1991-1-3:2010-12
- Berücksichtigung von Klimalasten

**Scheibenaufbau**

- Einscheibenglas
- Verbundglas (VG)
- Verbund-Sicherheitsglas (VSG)
- beliebiger Scheibenaufbau
- getrennte Definition für alle Scheiben
- Vorgabe der PVB-Folie für Verbund-Sicherheitsglas

**Material**

- Spiegelglas (SPG)
- Gussglas (Draht-, Ornament-, Drahtornamentglas)
- Einscheiben-Sicherheitsglas (ESG)
- teilvorgespanntes Glas (TVG)
- Verbund-Sicherheitsglas (VSG)
- Verbundglas (VG)

**Nachweise**

- Spannungsnachweise nach DIN 18008-1
- Überprüfung der konstruktiven Randbedingungen nach DIN 18008-2
- Untersuchungen der Hauptzugspannungen
- Berücksichtigung der zulässigen Spannungserhöhung
- Nachweis der Gebrauchstauglichkeit
  - Durchbiegung der Verglasung
  - Sehnenverkürzung
- Ausfall der oberen Scheibe bei Horizontalverglasung
- Nachweis mit und ohne Verbundwirkung bei Verbund-Sicherheitsglas (VSG)
- Nachweisstufe 2 für Mehrscheiben-Isoliergläser mit geringer Schadensfolge

**Norm**

- DIN 18008-1:2010-12
- DIN 18008-2:2010-12

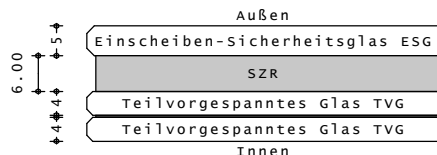
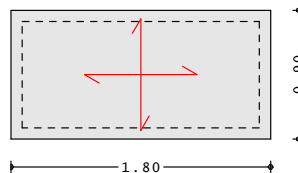
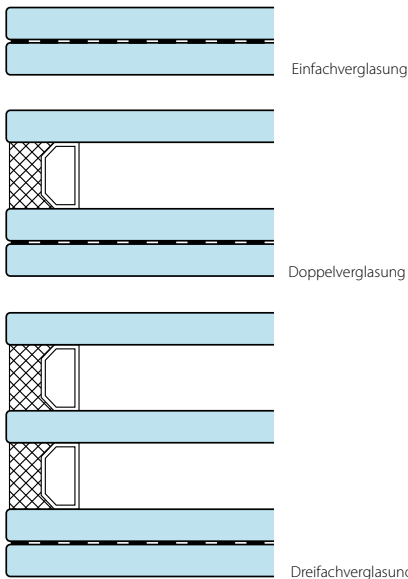

S881.de **Absturzsichernde Verglasung, linienförmig gelagert**

**499,- EUR**

**System**

- absturzsichernde senkrechte Verglasung
- linienförmig gelagert (zwei- und vierseitig gelagert)
- Verglasungstypen
  - Einfachverglasung
  - Isolierglas als Doppelverglasung
  - Isolierglas als Dreifachverglasung
- Verglasungskategorien nach DIN 18008-4
  - Kategorie A: linienförmig gelagerte Verglasungen gemäß DIN 18008-2, die keinen tragenden Brüstungsriegel oder vorgesetzten Holm besitzen
  - Kategorie B: unten eingespannte linienförmig gelagerte Brüstungsverglasungen mit durchgehendem Handlauf
  - Kategorie C:
    - C1: Geländerausfachungen
    - C2: unterhalb eines lastabtragenden Querriegels befindliche linienförmig gelagerte Vertikalverglasung
    - C3: Verglasung der Kategorie A mit vorgesetztem lastabtragendem Holm

**Belastung**

- Ermittlung der Eigenlast (automatisch)
- Windlasten nach DIN EN 1991-1-4:2010-12
- Berücksichtigung von Klimalasten
- Berücksichtigung von Holmlasten
- Aufteilung der Lasten auf die einzelnen Scheiben
- Ermittlung der Einwirkungskombinationen nach DIN 18008-1

**Scheibenaufbau**

- Einscheibenglas
- Verbundglas (VG)
- Verbund-Sicherheitsglas (VSG)

**Material**

- Spiegelglas (SPG)
- Gussglas (Draht-, Ornament-, Drahtornamentglas)
- Einscheiben-Sicherheitsglas (ESG)
- teilvorgespanntes Glas (TVG)
- Verbund-Sicherheitsglas (VSG)
- Verbundglas (VG)

**Nachweise**

- Spannungsnachweis unter statischer Belastung
- Spannungsnachweis unter stoßartiger Belastung
  - Pendelschlagversuch
  - Aufbauten nach DIN 18008-4
- Nachweis der Gebrauchstauglichkeit
  - Durchbiegung der Verglasung
  - Sehnenverkürzung
- Ausfall einer Scheibe bei Kategorie B
- Nachweis mit und ohne Verbundwirkung bei Verbund-Sicherheitsglas (VSG)

**Norm**

- DIN 18008-1:2010-12
- DIN 18008-2:2010-12
- DIN 18008-4:2013-07

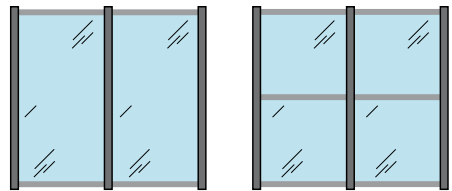

Kategorie A

Kategorie C2 oder C3

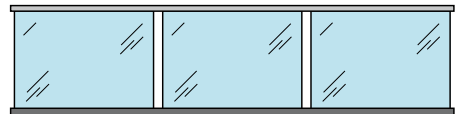

Kategorie B

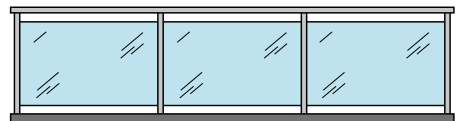

Kategorie C1

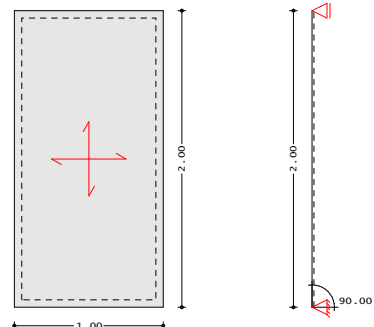



## Englische Ein- und Ausgabe für die mb WorkSuite

1.999,- EUR

The screenshot shows the mb WorkSuite software interface. The main window is titled 'input: 02 - Fingflette (S302.de)'. The interface is in German, but the 'system' tab is active, showing 'adoption from position' settings. The 'uniform loads in z-direction' table is visible on the right.

span	comm.	s	s	q	q <sub>lim</sub>
[m]		[m]	[m]	[kN/m]	[kN/m]
0.00	dead w.	0.00	7.35	0.13	0.13
0.00		0.00	7.35	5.03	5.03
0.00		0.00	7.35	6.06	6.06
0.00		0.00	7.35	4.63	4.63
0.00		0.00	7.35	4.46	4.46
0.00		0.00	7.35	-0.82	-0.82
0.00		0.00	7.35	-4.42	-4.42
0.00		0.00	7.35	-0.93	-0.93
0.00		0.00	7.35	1.84	1.84

Die gesamte mb WorkSuite kann um die englische Sprache für alle Ausgaben und Eingaben erweitert werden.

So kann eine Statik in deutscher Sprache erstellt werden (Eingabe), das Statik-Dokument entsteht aber in englischer Sprache (Ausgabe). Es besteht auch die umgekehrte Möglichkeit, dass englischsprachige Anwender die mb WorkSuite in ihrer vertrauten Sprache bedienen, die Ausgaben aber weiterhin in deutscher Sprache entstehen.

Für die Anwendung in der BauStatik bedeutet dies im Detail:

- Wechsel der Eingabesprache auf „Englisch“ (Oberfläche, Modul-Eingabe, Texthilfe und Dialoge), Sprachauswahl erfolgt im ProjektManager
- Englische Ausgabe für alle Module (BauStatik, CoStruc, MicroFe, EuroSta, ...)
- Sprachauswahl erfolgt in den Dokument-Eigenschaften (unabhängig je Dokument wählbar)
- Individuelle Layout-Gestaltung für englische Ausgaben über den LayoutEditor

The screenshot shows the 'properties of Statik' dialog box. The 'document language' is set to 'English'. The 'document layout' is set to 'project-layout (mb AEC 11)'. The 'page number' is set to 'with page number' and 'start with 1'. The 'date' is set to 'current date'.

# ULTIMATE

## BauStatik.ultimate

BauStatik-Module für höchste Ansprüche



### Allgemein

---

Die BauStatik.ultimate-Klasse fasst hochklassige, fachlich extrem anspruchsvolle, also „ultimative“ BauStatik-Module zusammen.

Mit dem „U“ für „ultimate“ als führenden Buchstaben ist die besondere Leistungsfähigkeit der BauStatik.ultimate-Module auch im Namen erkennbar. Die „U“-Module sind wie die „S“-, „C“-, „V“- und „X“-Module voll in die Dokumentorientierte Statik integriert und zeichnen sich durch die gleichen grundsätzlichen Leistungsmerkmale aus.

#### Einwirkungskombinationen

- Kombinationsbildung (automatisch) mit Teilsicherheits- und Kombinationsbeiwerten nach EC 0, DIN EN 1990:2010-12
- Vorgabe von Einwirkungsmustern zur Steuerung der automatischen Kombinationsbildung
- Kombinationsbildung (automatisch / manuell) für die Nachweise im Grenzzustand der Tragfähigkeit, der Gebrauchstauglichkeit sowie für außergewöhnliche Bemessungssituationen (Anprall, Brand, Erdbeben, ...)
- Kombinationsbildung (automatisch) für Orte im Norddeutschen Tiefland
- Lastabtrag (mit Korrekturverfolgung)

#### Material

- Stahlbeton, EC 2
  - Festigkeitsklassen für Normal-/Leichtbeton
  - Auswahl der Expositionsklassen
- Stahlbau, EC 3
  - Festigkeitsklassen nach EC 3
  - Ermittlung der Querschnittsklasse
- Aluminium, EC 9
  - Festigkeitsklassen nach EC 9
- Holzbau, EC 5
  - Festigkeitsklassen für NH, LH, BSH, KVH, FSH (Steico, Kerto, BauBuche), Duo- und Triobalken
  - Auswahl der Nutzungsklasse (NKL)
  - Ermittlung der Klasse der Lasteinwirkungsdauer (KLED)
- Festigkeitsklassen je Werkstoff manuell erweiterbar (Projekt-Stammdaten)

# U018 Tabellenkalkulation

599,- EUR

The screenshot displays the software interface for 'U018 Tabellenkalkulation'. The main window shows a spreadsheet with columns A through L and rows 37 through 47. A technical drawing of a roof joint with reinforcement is overlaid on the spreadsheet. To the right, a 'Nachweis' (check) window is open, showing a diagram of the joint and a table of parameters and results.

Parameter	Value	Unit
Durchmesser Zugstäbe	18,00	mm
Anzahl Zugstäbe	4,00	St.
vorh. Stabfläche	10,18	cm <sup>2</sup>
Winkel der Umlenkung	90,00	°
Neigung der Druckstrebe	45,00	°
Neigung der Druckstrebe	300,00	mm
Stärke der Druckstrebe	21,48	mm
Stärke des Bewehrtes	30,00	mm
Einwirklasten	12,00	kN/m <sup>2</sup>
Stützabstand	1,00	m
Begehrung der Sparren	0,70	m
Stützabstand	1,00	m
maximale Dachneigung	12,75	kN/m <sup>2</sup>
Spann	0,0000	m
Charakteristischer Wert	533,00	kN/m <sup>2</sup>
Charakteristischer Wert	1,10	-
Charakteristischer Wert	439,70	kN/m <sup>2</sup>
einzelg. Einwirkung	100,00	kN
einzelg. Einwirkung	40,00	kN
Teilsicherheitskoeffizient	1,30	-
Teilsicherheitskoeffizient	1,00	-

Mit U018 entstehen mühelos ohne Programmierkenntnisse eigene Berechnungen wie z.B. Lastzusammenstellungen im Statik-Dokument. Es folgt dabei dem bekannten Prinzip von Tabellenkalkulationen.

## Allgemein

- Erstellung von individuellen Berechnungen als Tabellenkalkulationen
- keine Programmierkenntnisse erforderlich
- über 200 Berechnungsfunktionen zu Mathematik, Trigonometrie, u.v.m.
- spezielle Bemessungsfunktionen für die Tragwerksplanung (Holz, Stahl, Stahlbeton)
- Einfügen von Grafiken (JPG, BMP, EMF,...)
- einfaches Erstellen von Auswahllisten
- Verwendung von Variablen-Bezeichnungen für Zellen
- Auswahl von nicht druckbaren Zellen oder Zellbereichen
- Vorlagentechnik
- Verbinden und Ausrichten von Zellinhalten

## Eigene Berechnungen in der mb WorkSuite

- nahtlose Integration in das Seitenlayout
- Lastübernahme und Lastweiterleitung in jeder Zelle
- Gliederung der Berechnungen in frei wählbare Kapitel-Struktur
- Zugriff auf die Projekt-Stammdaten (Materialeigenschaften, Profilwerte,...)
- Erzeugen von Positionsplandaten für Inhaltsverzeichnis und Positionsplan (VicADo.ing, U051)
- schneller Zugriff auf eigene Berechnungen über die Vorlagen-Verwaltung der BauStatik

## Beispiele für die Anwendung

- spezielle Lastermittlungen
- eigene spezielle Nachweise
- zentrale Eingabe von Werten zum Projekt wie z.B. Dachneigung, Höhe und Länge
- Ermittlung von geometrischen Werten, z.B. in Abhängigkeit von der Dachneigung

## U050 SkizzenEditor

499,- EUR

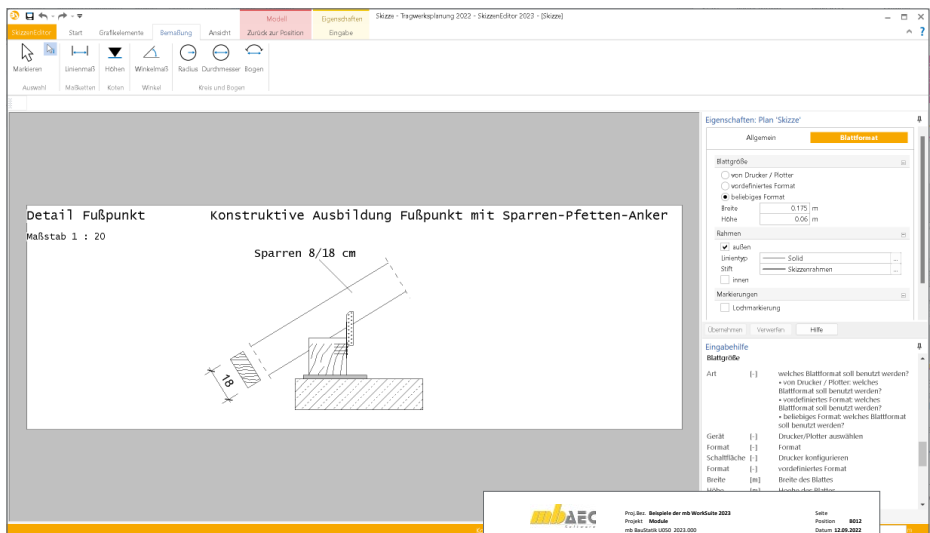

Der SkizzenEditor erlaubt ein schnelles Erstellen von Skizzen und deren Einbindung in die Statik. Als Grundlage für die Skizzen können Bilder, Ausschnitte aus eigenen Zeichnungen oder fremde dxf- oder dwg-Dateien verwendet werden.

- maßstäbliche Darstellung von Bauteilen und Anschlüssen
- Vermaßung und Beschriftung
- Formatauswahl DIN A4 bis A0 zum Einfügen als Statikseite in das BauStatik-Dokument
- Einfügen von Skizzen auf Textseiten oder in bestehende Statik-Positionen in beliebigen Formaten
- maßstäbliches Einfügen und Hinterlegen von Plänen oder Grafiken der Datei-Formate: DWG oder DXF, PDF, JPG, BMP, TIF,...
- Erzeugen und Bearbeiten von Standardgrafiken
- Einfügen und Verwalten von Zeichnungsbestandteilen aus dem Katalog
- Einfügen von Grafiken aus BauStatik-Positionen des Projekts (inkl. Korrekturverfolgung)

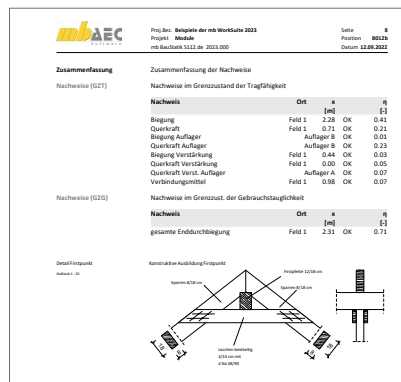
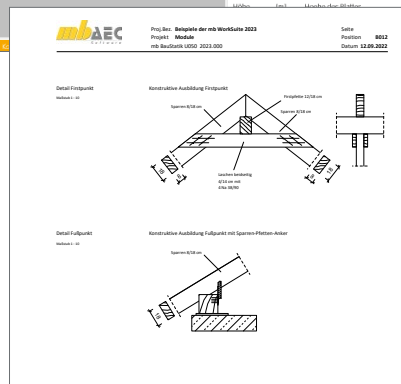

## U051 Positionenplan

499,- EUR

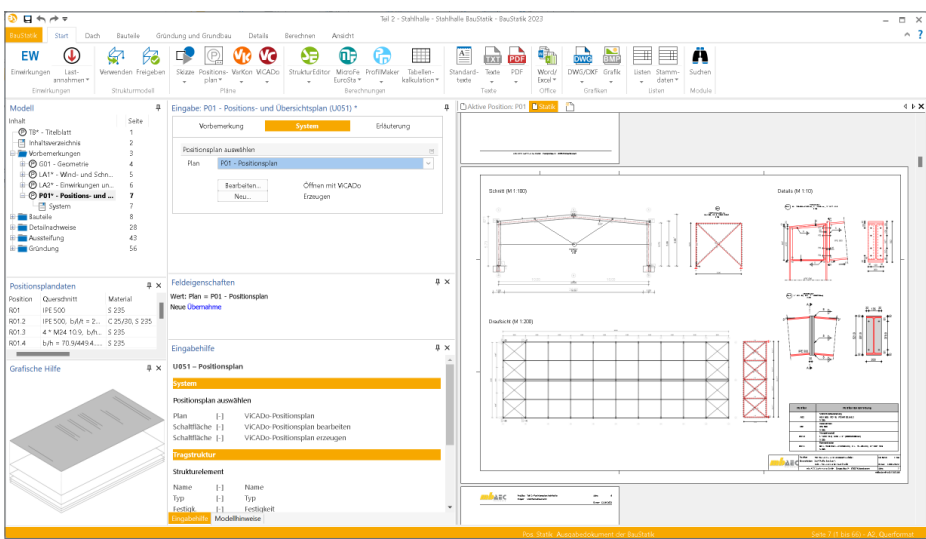

U051 ermöglicht ein schnelles Erzeugen und Einbinden von Positionenplänen in die Statik. Als Grundlage für den Plan können z.B. Teile der Architektenpläne eingefügt und um Maßketten, Positionsnummern und Querschnittsangaben erweitert werden.

### Positionenpläne

- Erzeugen und Bearbeiten von Positionenplänen
- Formatauswahl DIN A4 bis DIN A0, Hoch- und Querformat
- Hinterlegen von Architektenplänen beliebiger Dateiformate
- Eintragen und Verwalten von Positionsnummern
- Eintragungen für Tragrichtungen
- schnelles Eintragen von Positionsnummern
- Einfügen von Grafiken aus BauStatik-Positionen des Projekts (inkl. Korrekturverfolgung)

### Architektenpläne hinterlegen

- Hinterlegen von Plänen der Datei-Formate: DWG oder DXF, PDF, JPG, BMP, TIF, ...
- maßstäbliches Einfügen für Grafikdateien

### Positionenplandaten einfügen

- wesentliche Ergebnisse (Positionenplandaten) einfügen: Material, Querschnitt, Systemabstände, u.v.m.
- einfaches Aktualisieren
- tabellarische Übersicht

### Positionenbezeichnungen

- wahlweise mit Beschreibung
- Positionsnummern mit wählbarem Rahmen
- Positionierung ohne Linie, diagonal, polygonal oder über zwei Punkte
- Auswahl der Positionsnummer beim Anlegen einer Position
- Übernahme aus der BauStatik möglich

### Zeichnen

- Maßketten
- Grafikelemente (Rechtecke, Kreise, Linien)

## U261.de Stahl-Trägerrost

799,- EUR

### System

- Stahl-Trägerroste in gleichmäßigem oder ungleichmäßigem Raster
- Vorgaben für Haupt-, Neben- und Randträger
- Wegfall von Stäben
- biegesteife, torsionssteife oder gelenkige Stabverbindungen
- Steuerung der Lager
- Querschnitte
  - I-Profile (HEA, HEB, ...)
  - Hohlprofile (HQ, HR, KSH, ...)
  - Schweißprofile (symmetrisch)
  - freie Lagerdefinition

### Belastung

- Einzellasten, Gleichlasten, Block- oder Trapezlasten auf Stäbe
- Lastverteilung von Flächenlasten auf Stäbe

### Nachweise

- Grenzzustand der Tragfähigkeit, EC 3
  - Verfahren Elastisch-Elastisch
  - Biegeknicken
- Grenzzustand der Gebrauchstauglichkeit, EC 3
  - Verformungen

### Norm

- Eurocode 3 – DIN EN 1993-1-1:2010-12

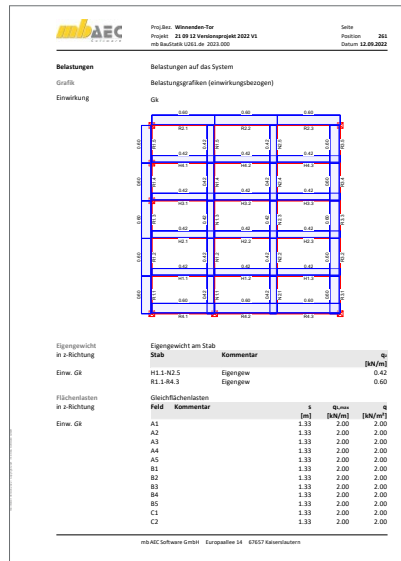
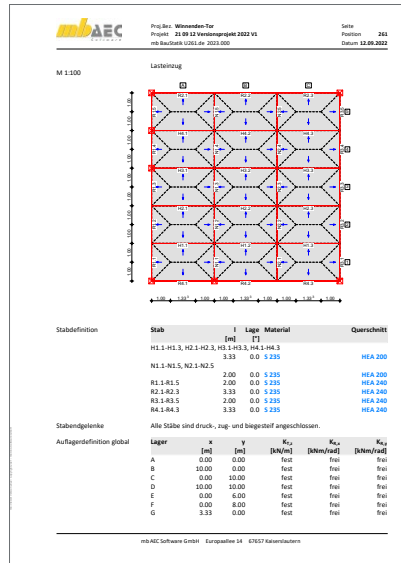
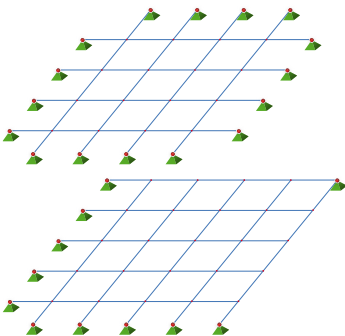

# ViCADO 2024

3D-CAD für Architektur & Tragwerksplanung

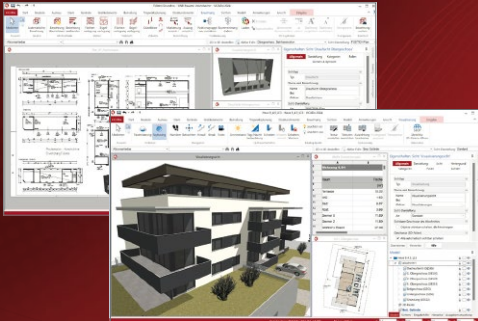

ViCADO ist ein objektorientiertes CAD-System, das den Anwender in allen Phasen der Projektentwicklung unterstützt. Intelligente Objekte, eine intuitive Benutzeroberfläche und die Durchgängigkeit des Modells sind wesentliche Leistungsmerkmale. ViCADO beherrscht alle BIM-Klassifizierungen von „little closed“ bis „big open“.

ViCADO ist ein Bestandteil der mb WorkSuite. Die mb WorkSuite umfasst Software aus dem gesamten AEC-Bereich: Architecture. Engineering. Construction.

## Architektur

**ViCADO.arc 2024** **2.499,- EUR**  
CAD für Entwurf, Visualisierung und Ausführungsplanung  
Als Update von der Version 2023 624,75 EUR

**ViCADO 2024 Ausschreibungspaket** **2.899,- EUR**  
ViCADO.arc 2024 und ViCADO.ausschreibung 2024  
Als Update von der Version 2023 724,75 EUR

## Zusatzmodule

**ViCADO.ausschreibung 2024** **499,- EUR**  
Erstellung von Leistungsverzeichnissen

**ViCADO.pdf 2024** **299,- EUR**  
Import von PDF-Dateien

**ViCADO.3d-scan 2024** **499,- EUR**  
Import von 3D-Punktwolken

**ViCADO.gelände 2024** **299,- EUR**  
Geländeimport aus Punktdateien

**ViCADO.3d-dxf/dwg 2024** **399,- EUR**  
Import/Export von DXF- und DWG-Dateien mit 3D-Elementen

## Tragwerksplanung

**ViCADO.ing 2024** **3.999,- EUR**  
CAD für Positions-, Schal- und Bewehrungsplanung  
Als Update von der Version 2023 999,75 EUR

**ViCADO.pos 2024** **499,- EUR**  
Positionsplanung mit Kopplung zur BauStatik (in ViCADO.ing enthalten)

**ViCADO.struktur 2024** **0,- EUR**  
Erstellung des Strukturmodells für die Tragwerksplanung

**ViCADO.solar 2024** **499,- EUR**  
Planung von Photovoltaik- und Solarthermieanlagen

**ViCADO.geg 2024** **399,- EUR**  
Zusammenstellungen von Gebäudedaten zur Energiebedarfsberechnung

**ViCADO.flucht+rettung 2024** **399,- EUR**  
Zusatz-Objektkatalog zur Erstellung von Flucht-/Rettungsplänen

**ViCADO.dae/fbx 2024** **499,- EUR**  
Export von DAE-/FBX-Dateien

© mb AEC Software GmbH. Alle Preise zzgl. Versandkosten und ges. MwSt. Für Einzelplatzlizenz Hardlock je Arbeitsplatz erforderlich (95,- EUR).  
Folgelizenz-/Netzwerkbedingungen auf Anfrage. Es gelten unsere Allgemeinen Geschäftsbedingungen. Änderungen & Irrtümer vorbehalten.  
Unterstützte Betriebssysteme: Windows® 10 (21H1), 64-Bit), Windows® 11 (64-Bit). Stand: September 2023

**System**

- Einfeldträger mit oder ohne Kragarme
- Auflagerfedern, Weg- oder Drehfedern
- Lage der Auflagerpunkte wählbar
- dünnwandige offene Querschnitte
- verschiedene Kranschiene nutzbar
- Bettung der Kranschiene
- Querschnittsverstärkungen am Obergurt
- Stegsteifen

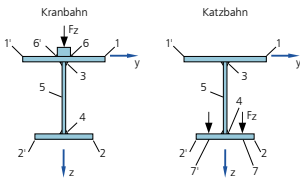

**Belastung**

- Kranlasten der Hubklasse HC1 bis HC4
- Berücksichtigung der S-Klassen S0 bis S9
- automatische Ermittlung der ungünstigsten Stellung des Lastzuges
- Berücksichtigung von Anfahrtsmaßen und dynamischen Lastanteilen
- Eigengewicht des Trägers
- Punkt- und Linienlasten
- Gleich-, Block-, Trapez- und Einzellasten

**Nachweise**

- Grenzzustand der Tragfähigkeit, EC 3
  - Spannungsnachweis für Querschnitt und Schweißnähte
  - Biegedrillknicknachweis nach der Biegetorsionstheorie II. Ordnung
  - lokale Radlasteinleitung
  - Stegbeulen
- Grenzzustand der Gebrauchtauglichkeit, EC 3
  - Verformungs- und Verschiebungsnachweis
- Ermüdungsnachweise für Querschnitt und Schweißnähte

**Norm**

- Eurocode 3 – DIN EN 1993-1-1:2010-12

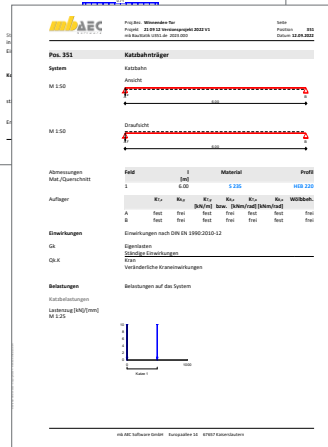
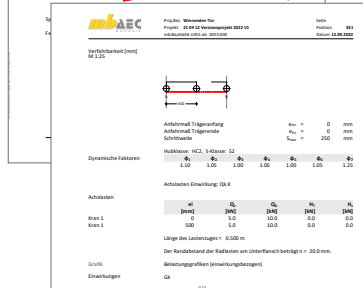
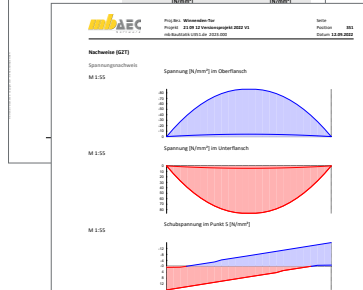
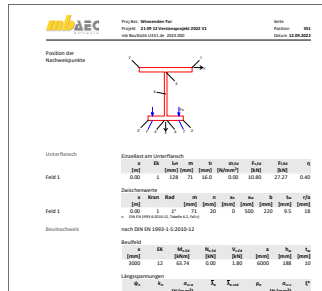



# U361.de Kran- und Katzbahnräger

1.499,- EUR

## System

- Einfeld- oder Durchlaufträger mit oder ohne Kragarme
- drei unabhängige Kräne
- abschnittsweise veränderliche Querschnitte
- Auflagerfedern, Weg- oder Drehfedern
- Lage der Auflagerpunkte wählbar
- dünnwandige offene Querschnitte
- verschiedene Kranschiene nutzbar
- Bettung der Kranschiene
- Querschnittsverstärkungen am Obergurt
- Stegsteifen

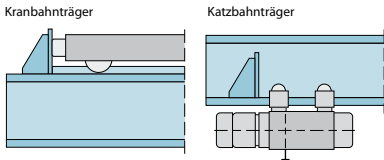

## Belastung

- Kranlasten der Hubklasse HC1 bis HC4
- Berücksichtigung der S-Klassen S0 bis S9
- automatische Ermittlung der ungünstigsten Stellung des Lastzuges
- Berücksichtigung von Anfahrtsmaßen und dynamischen Lastanteilen
- Eigengewicht des Trägers
- Punkt- und Linienlasten
- Gleich-, Block-, Trapez- und Einzellasten

## Nachweise

- Grenzzustand der Tragfähigkeit, EC 3
  - Spannungsnachweis für Querschnitt und Schweißnähte
  - Biegedrillknicknachweis nach der Biegetorsionstheorie II. Ordnung
  - lokale Radlasteinleitung
  - Stegbeulen
- Grenzzustand der Gebrauchstauglichkeit, EC 3
  - Verformungs- und Verschiebungsnachweis
- Ermüdungsnachweise für Querschnitt und Schweißnähte

## Norm

- Eurocode 3 – DIN EN 1993-1-1:2010-12

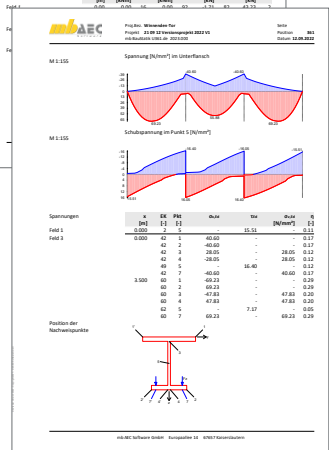
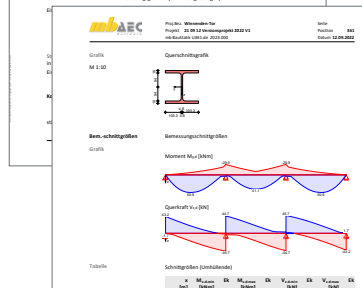
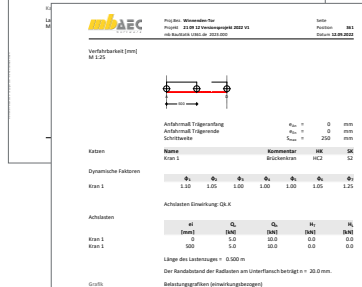
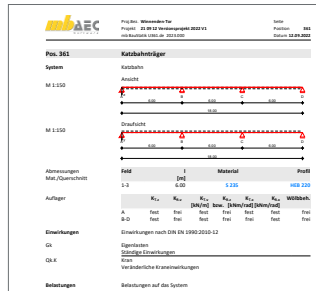

# U355.de Aluminium-Durchlaufträger, Querschnitts- und Stabilitätsnachweise

1.199,- EUR

## System

- Einfeld- oder Durchlaufträger mit oder ohne Kragarme
- zweiachsige Beanspruchung (H/V)
- Querschnitte
  - Hohl-Profile (HQ, HR, KSH ...)
  - U-Profile (U, UPE ...)
  - L- und Z-Profile
  - Komplex-Profile für Aluminium können mit P200.de (ProfilEditor) erzeugt werden
- feldweise unterschiedliche Profile möglich
- Profil wahlweise 90° gedreht
- Momenten- und Querkraftgelenke
- Lagerungsbedingungen je Richtung (H/V)
- elastische Auflagerbedingungen

## Belastungen

- Ermittlung der Eigenlast (automatisch)
- Gleich- und Deckenlasten (H/V)
- Block- und Trapezlasten (H/V)
- Einzellasten und -momente (H/V)
- Auflagerverschiebung
- Temperaturlast
- Normalkraft (feldweise)
- Torsionsbeanspruchung durch wahlweise exzentrischen Lastangriff
- Übernahme von Wind- und Schneelasten aus S031.de

## Nachweise

- Grenzzustand der Tragfähigkeit, EC 9
  - stranggepressten Profilen
  - Ermittlung der Querschnittsklasse (b/t) und Nachweis der Klassen 1 bis 4
  - Querschnittsnachweise Verfahren Elastisch-Elastisch
  - Berücksichtigung der Stabilität durch Berücksichtigung der Einflüsse aus Theorie II. Ordnung und Imperfektionen
  - Mauerwerksauflager nach EC 6
- Grenzzustand der Gebrauchstauglichkeit, EC 9
  - Verformungen

## Norm

- Eurocode 9 – DIN EN 1999-1-1:2014-03

Proj. Bez.: Wsk-1st-mee -mb WorkSuite 2023 Seite: 1  
 Projekt: WSK 2023 Position: AII-2  
 mb BauStatik U355.de 2023.020 Datum: 12.09.2022

**Pos. AII-2 Aluminium-Durchlaufträger**

System: Durchlaufträger

M 1:55

M 1:55

Abmessungen	Feld	l	Lage	Achsen
Mat./Querschnitt	1-2	[m]	Γ1	frei
		3,00	0,0	

Feld	Material	Profil
1-2	EN-AV 5454	U 380

Auflager	x	K <sub>1y</sub>	K <sub>2y</sub>	K <sub>1z</sub>	K <sub>2z</sub>	Gib.	Wib.
	[m]			[kN/m]	[kNm/m]		
A	0,00	fest	frei	fest	frei	fest	ohne
B	3,00	frei	frei	fest	fest	frei	fest
C	6,00	fest	frei	fest	frei	fest	ohne

Belastungen auf das System

Graphs: Belastungsgrafiken (Einwirkungsbezogen)

Einmerkungen: GK, OB-N, OB-W

Proj. Bez.: Wsk-1st-mee -mb WorkSuite 2023 Seite: 3  
 Projekt: WSK 2023 Position: AII-2  
 mb BauStatik U355.de 2023.020 Datum: 12.09.2022

x	V <sub>Ed,max</sub>	EK	V <sub>Ed,max</sub>	EK
[m]	[kN]		[kN]	
3,00	0,00	-1,43	0,00	1
0,00	0,00	0,00	1,41	101
3,00	0,00	-0,84	0,00	1

Imperfektionen

Graphs: Vorverformung w<sub>1</sub>[mm], Vorverformung w<sub>2</sub>[mm]

x	w <sub>1</sub>	w <sub>2</sub>
[m]	[mm]	[mm]
0,00	0,00*	0,00*
1,27	15,40*	15,40*
3,00	0,00	0,00
4,75	0,00*	0,00*
6,00	-15,40*	-15,40*
	0,00	0,00

Ben.-schnittgrößen

Graphs: Schnittgrößen und Verformungen (Einklappende)

Moment M<sub>Ed</sub>[kNm], Moment M<sub>Ed</sub>[kNm]

Proj. Bez.: Wsk-1st-mee -mb WorkSuite 2023 Seite: 5  
 Projekt: WSK 2023 Position: AII-2  
 mb BauStatik U355.de 2023.020 Datum: 12.09.2022

Querschnitt: QS Profil A S<sub>y</sub> S<sub>z</sub> I<sub>y</sub> I<sub>z</sub> W<sub>y</sub> W<sub>z</sub>

OS	Profil	A	S <sub>y</sub>	S <sub>z</sub>	I <sub>y</sub>	I <sub>z</sub>	W <sub>y</sub>	W <sub>z</sub>
1	U 380	82,4	207,0	15762,0	629,0	629,0		
			97,8	615,0	78,7	78,7		

Torsion: QS Profil I<sub>y</sub> I<sub>z</sub> W<sub>y</sub> W<sub>z</sub>

OS	Profil	I <sub>y</sub>	I <sub>z</sub>	W <sub>y</sub>	W <sub>z</sub>
1	U 380	61,8	145600,0		

Graphs: Querschnittsgrafik [mm]

Nachweise [GZT]: Nachweise im Grenzzustand der Tragfähigkeit nach DIN EN 1999-1-1

x	EK	OS/Teil	OS-KL	β <sub>red</sub>	β <sub>red,max</sub>	β <sub>red,min</sub>
[m]				[ ]	[ ]	[ ]
Feld 1	(l = 3,00 m)	1/00	2/0	1/3	1	4,53
Feld 2	(l = 3,00 m)	1/00	2/0	1/3	1	4,53

Nachweis E-E: Nachweis der Biege- und Querkrafttragfähigkeit

x	EK	OS/Teil	N <sub>Ed</sub>	M <sub>Ed</sub>	V <sub>Ed</sub>	σ <sub>Ed</sub>	τ <sub>Ed</sub>	η
[m]			[kN]	[kNm]	[kN]	[N/mm <sup>2</sup> ]	[N/mm <sup>2</sup> ]	[ ]
Feld 1	(l = 3,00 m)	1/1	0,00	16,14	0,00	-23,50	-	-
						0,52	0,85	0,02

Torsion E-E: Nachweis der Tragfähigkeit einschließlich Torsion

x	EK	OS/Teil	σ <sub>Ed</sub>	τ <sub>Ed</sub>	M <sub>Ed,T</sub>	M <sub>Ed</sub>	σ <sub>Ed</sub>	τ <sub>Ed</sub>	η
[m]			[N/mm <sup>2</sup> ]	[N/mm <sup>2</sup> ]	[kNm]	[kNm]	[N/mm <sup>2</sup> ]	[N/mm <sup>2</sup> ]	[ ]
Feld 1	(l = 3,00 m)	1/1	-23,50	0,00	0,00	-23,68	0,31	-	-
									23,68

mb AAC Software GmbH · Europaplatz 14 · 67057 Karlsruhe

# U362.de Spannbettbinder

1.499,- EUR

## System

- Einfeldträger mit Kragarmen
- Parallelgurt-, Satteldach- oder Pultdachbinder
- Rechteck-, T-, Trapez- oder I-Querschnitte (symmetrisch/unsymmetrisch)
- gerade Spannliedführung mit sofortigem Verbund
- Abisolierung der Spannlieder
- Vorgabe der Spannlieder je Lage
- Berücksichtigung des Hub- u. Transportzustands
- Öffnungen im Steg

## Belastungen

- Ermittlung der Eigenlast (automatisch)
- Gleichlasten
- Block- und Trapezlasten
- Einzellasten und -momente
- Übernahme der Wind- und Schneelasten aus S031.de

## Nachweise

- Grenzzustand der Tragfähigkeit
  - Biegung
  - Anfangs-, End- und Montagezustand
  - zusätzliche Betonstahlbewehrung zur Resttragfähigkeit Spannstahl
  - Bewehrungswahl
  - Querkraft
  - gerissene und ungerissene Querschnittsteile
  - Berücksichtigung der Neigung der Obergurte
  - Spaltzugbewehrung im Lasteinleitungsbereich
  - Öffnungen
  - Kippen am verformten System; geometrisch und physikalisch nichtlineare Berechnung (Zustand II, Theorie II. Ordnung)
- Grenzzustand der Gebrauchstauglichkeit
  - Verformungen für die Zeitpunkte  $t_0$ ,  $t_1$ ,  $t_8$
  - Verformungen für Differenzen zwischen  $t_1$  und  $t_8$
  - Beton- und Betonstahlspannungen
  - Spannstahlspannungen
  - Mindestbewehrung und Rissbreiten
  - Dekompression
  - Ermittlung und Ausgabe der Auflagerverdrehung
- Brandnachweis
- Vorbemessung
  - Ermittlung der Trägerhöhe, der Vorspannkraft und der Spannliederzahl
- Übergaben für „Übernahmen zum Detailnachweis“ in der BauStatik

## Norm

- Eurocode 2 – DIN EN 1992-1-1:2011-01

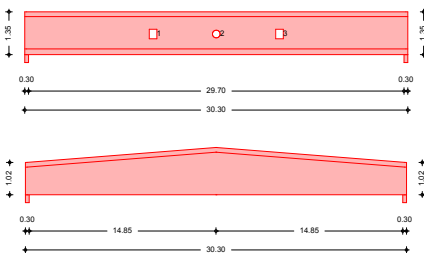
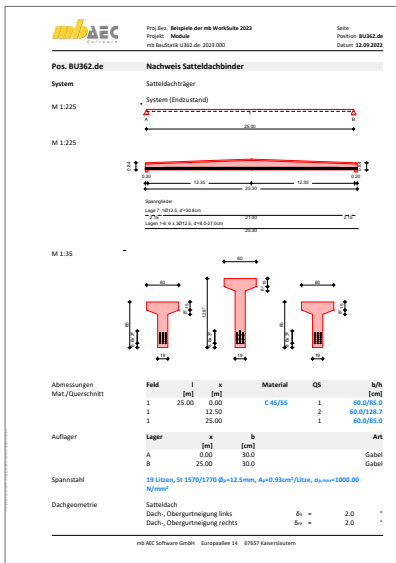

**System**

- Einfeld- oder Durchlaufträger mit oder ohne Kragarme
- zweiachsige Beanspruchung (H/V)
- Querschnitte
  - I-Profile (HEA, HEB ...)
  - Hohl-Profile (HQ, HR, KSH ...)
  - U-Profile (U, UPE ...)
  - T-Profile (T, TB ...)
  - L- und Z-Profile
  - Voll-Profile (FL, RD, VKT ...)
  - Komplex-Profile (ProfilEditor, S842.de)
  - Schweißprofile (symmetrisch)
- Profil wahlweise 90° gedreht oder gespiegelt
- Momenten- und Querkraftgelenke
- Lagerungsbedingungen je Richtung (H/V)
- Verwölbung frei oder behindert
- elastische Auflagerbedingungen

**Belastung**

- Ermittlung der Eigenlast (automatisch)
- Gleich- und Deckenlasten (H/V)
- Block- und Trapezlasten (H/V)
- Einzellasten und -momente (H/V)
- Temperaturlast
- Torsionsbeanspruchung durch wahlweise exzentrischen Lastangriff
- Übernahme von Wind- und Schneelasten aus S031.de

**Nachweise**

- Grenzzustand der Tragfähigkeit, EC 3
  - Ermittlung der Querschnittsklasse (c/t)
  - Ermittlung der Imperfektionen (automatisch und manuell)
  - Schnittgrößenermittlung nach Theorie II. Ordnung
  - Querschnittsnachweis nach Elastizitätstheorie (Verfahren Elastisch-Elastisch)
  - Stabilität nach DIN EN 1993-1-1, 5.2.2(3)a
  - Mauerwerksauflager nach EC 6
- Grenzzustand der Gebrauchstauglichkeit, EC 3
  - Verformungen

**Norm**

- Eurocode 3 – DIN EN 1993-1-1:2010-12

Proj. Nr.: Stahl-Durchlaufträger nach Spannungstheorie II. Ordnung Seite: 1  
 Projekt: U363.de Position: U363.de  
 mb Bauwerk U363.de Datum:

**Pos. U363.de Stahl-Durchlaufträger nach Spannungstheorie II. Ordnung**

System: Durchlaufträger

M 1.241

Abmessungen Mat./Querschnitt:

Feld	I	Lage	Achsen	Material	Profil
1-2	4.00	0.0	fest	S 420N/NL	HEA 300
Kr	1.00	0.0	fest		

Auflager:

Lager	x	K <sub>xx</sub>	K <sub>yy</sub>	K <sub>zz</sub>	K <sub>xy</sub>	K <sub>yz</sub>	Gab.	Wölb.
	[m]	[N/m]	[N/m]	[N/m]	[N/m]	[N/m]		
A	0.00	fest	frei	fest	fest	fest	frei	ohne
B	4.00	fest	frei	fest	fest	fest	frei	ohne
C	8.00	fest	frei	fest	fest	fest	frei	ohne

Belastungen auf das System:

Grafik: Belastungsgrößen (einwirkungsbezogen)

Einwirkungen:

Gk, Qk, N, Qk-N, Qk-W.090, Qk-W.180, Qk-W.270

mbAEC Software GmbH Europaplatz 14 67627 Kaiserslautern

Proj. Nr.: Stahl-Durchlaufträger nach Spannungstheorie II. Ordnung Seite: 2  
 Projekt: U363.de Position: U363.de  
 mb Bauwerk U363.de Datum:

Strichlasten in y-Richtung:

Feld	Komponente	s	e	q <sub>y</sub>	q <sub>z</sub>
1		[m]	[m]	[kN/m]	[kN]
Einw. Qk-N		0.00	9.00	1.00	0.0

Strichlasten in z-Richtung:

Feld	Komponente	s	e	q <sub>y</sub>	q <sub>z</sub>
1	EigenGew	0.00	4.00	0.70	0.0
2	EigenGew	0.00	4.00	0.70	0.0
W	EigenGew	0.00	1.00	0.70	0.0
Einw. Qk-N		0.00	9.00	1.00	15.0
Einw. Qk-W.090	1	Bei: H	0.00	0.00	-0.81
Einw. Qk-W.090	1	Bei: H	0.00	4.75	-0.81
Einw. Qk-W.180	1	Bei: H	4.75	4.25	0.21
Einw. Qk-W.180	1	Bei: V	0.00	9.00	0.21
Einw. Qk-W.270	1	Bei: H	4.75	4.25	-0.81
Einw. Qk-W.270	1	Bei: V	0.00	4.75	0.21

Imperfektionen:

Grafik: Bild 1 Vorverformung w<sub>y</sub>[mm], Bild 2 Vorverformung w<sub>z</sub>[mm], Bild 3 Vorverformung w<sub>y</sub>[mm]

Kombinationen: Kombinationsbildung nach DIN EN 1990 Darstellung der maßgebenden Kombinationen

EA	Imp.	1 (γ <sub>10</sub> *E <sub>W</sub> )
230	5	1.35*Gk +1.50*Qk,N +0.90*Qk,W.180
233	1	1.35*Gk (2) +1.50*Qk,N +0.90*Qk,W.180
235	2	1.35*Gk (2) +1.50*Qk,N +0.90*Qk,W.180
237	2	1.35*Gk (2) +1.50*Qk,N +0.90*Qk,W.180
94	1.00*Gk	(1,3) +0.90*Qk,N
95	1.00*Gk	(1,3) +0.90*Qk,N (2)

mbAEC Software GmbH Europaplatz 14 67627 Kaiserslautern

# U403.de Stahlbeton-Stütze mit Heißbemessung (Krag- u. Pendelstütze) 999,- EUR

## System

- Krag- und Pendelstützen
- Rechteck- und Kreisquerschnitte

## Belastung

- Ermittlung der Eigenlast (automatisch)
- Normalkraft am Stützenkopf (zentrisch oder exzentrisch)
- horizontale Einzellasten am Stützenkopf (x- und y-Richtung)
- Biegemomente an Stützenkopf und -fuß (um x- und y-Achse)
- Übernahme von Windlasten aus S031.de

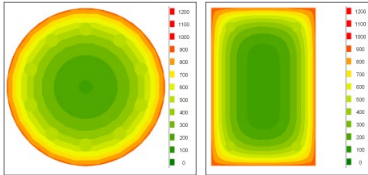

Beispiel: R120 für runde und rechteckige Querschnitte

## Nachweise

- Grenzzustand der Tragfähigkeit, EC 2
  - Berücksichtigung von Ausmitten (ungewollte, infolge Kriechen)
  - Ermittlung der Längs- und Querkraftbewehrung
- Grenzzustand der Gebrauchstauglichkeit, EC 2
  - Verformung im gerissenen Zustand (Zustand II)
- Brandfall
  - allseitige, zweiseitige (gegenüberliegende) und einseitige Beflammung
  - Feuerwiderstandsklasse bis max. R240
  - Klassifizierung nach Tabellen (Level 1)
  - modifiziertes allgemeines Rechenverfahren (Level 3)
- Bereitstellung der Bewehrung für ViCADO.ing

## Norm

- Eurocode 2 – DIN EN 1992-1-1:2011-01
- Eurocode 2 – DIN EN 1992-1-2:2010-12

mb AEC  
 Projekt: U403.de  
 mb-Modulnr: U403.de 2023.000

Seite: 14403.de  
 Position:  
 Datum: 12.09.2022

Pos.: U403.de **Stahlbeton-Stütze, mit Heißbemessung**

System  
 M 1.100

Kragstütze  
 Stablänge

l = 4.50 m

Belastungen  
 Gr: Gk  
 Einwirkungen

Belastungen auf das System  
 Belastungsfall (einwirkungsbezogen)

Streckenlasten in x-Richtung	a [m]	s [m]	q <sub>x</sub> [kN/m]	q <sub>y</sub> [kN/m]
Einw. Gk	0.00	4.50	10.00	4.00

Punktlasten in x-Richtung	a [m]	F <sub>x</sub> [kN]	s <sub>x</sub> [cm]	s <sub>y</sub> [cm]
Einw. Gk	4.50	300.00	20.0	0.0
Einw. Qk-N	4.50	175.00	20.0	0.0

mb-AEC Software GmbH · Europaplatz 14 · 67657 Kaiserslautern

mb AEC  
 Projekt: U403.de  
 mb-Modulnr: U403.de 2023.000

Seite: 14403.de  
 Position:  
 Datum: 12.09.2022

Erf. Bewehrung  
 M 1.100

Bewehrungswahl  
 Querschnitt  
 M 1.25

Auflagerkräfte

Auflagerlöten am Stützenfuß	Einw.	F <sub>x,N</sub> [kN]	M <sub>x,N</sub> [kNm]	M <sub>y,N</sub> [kNm]	F <sub>y,N</sub> [kN]	F <sub>x,S</sub> [kN]
Gk	0.0	338.0	0.0	60.0	0.0	0.0
Qk-N	175.0	0.0	35.0	0.0	0.0	0.0

Anteile aus Th. II Ordnung	Einw.	ΔM <sub>x,N</sub> [kNm]	ΔM <sub>y,N</sub> [kNm]	ΔF <sub>x,N</sub> [kN]	ΔF <sub>y,N</sub> [kN]
Gk	-8.2	32.4	0.0	0.0	0.0
Qk-N	-4.5	18.5	0.0	0.0	0.0

Zusammenfassung  
 Nachweise im Grenzzustand der Tragfähigkeit

Nachweis	OK	β
Stabilität	OK	-
Bruchmittigkeiten	OK	0.84
Bewehrungswahl	OK	-

mb-AEC Software GmbH · Europaplatz 14 · 67657 Kaiserslautern

U408.de Aluminium-Stütze

1.199,- EUR

System

- Krag- und Pendelstützen
- zweiachsige Beanspruchung (H/V)
- Querschnitte Hohl-Profile (HQ, HR, KSH ...)  
 - I-Profile (HEA, HEB, HEC, HEM, IPE, IPEo, ...)  
 - Hohl-Profile (HQ, HR, KSH ...)  
 - U-Profile (U, UPE ...)  
 - T-Profile (T, TB, ...)  
 - L- und Z-Profile
- Voll-Profile (FL, RD, VKT ...)
- Komplex-Profile für Aluminium können mit P200.de (ProfilEditor) erzeugt werden
- Auswahl Gabellager oder Wölbbehinderung möglich

Material

- Festigkeitsklassen für den Aluminiumbau nach EC 9
- Festigkeitsklassen erweiterbar

Belastungen

- Ermittlung der Eigenlast (automatisch)
- Normalkraft am Stützenkopf (zentrisch oder exzentrisch)
- horizontale Einzellasten am Stützenkopf (x- und y-Richtung)
- Biegemomente am Stützenkopf und -fuß (um x- und y-Achse)
- Übernahme von Windlasten aus S031.de

Nachweise

- Grenzzustand der Tragfähigkeit, EC 9  
 - stranggepresste Profile
- Ermittlung der Querschnittsklasse (b/t) und Nachweis der Klassen 1 bis 4
- Querschnittsnachweise Verfahren Elastisch-Elastisch
- Berücksichtigung der Stabilität durch Berücksichtigung der Einflüsse aus Theorie II. Ordnung und Imperfektionen
- Grenzzustand der Gebrauchstauglichkeit, EC 9  
 - Verformungen

Norm

- Eurocode 9 – DIN EN 1999-1-1:2014-03

mb AEC  
 Prof. Dr. Beispiegel der mb WorkSuite 2023  
 Projekt: Modula  
 mb Bauwerk U408.de 2023.000

Seite 10  
 Position ST-1  
 Datum 12.09.2022

**Pos. ST-1 Aluminium-Stütze**

System  
 Pendelstütze

M 1:100

Abmessungen  
 Mat./Querschnitt

I	Material	Profil
[m]		
3.00	EN-AL 6060, T6, EP	HEA 200

Auflager

K <sub>x</sub>	K <sub>y</sub>	K <sub>z</sub>	K <sub>u</sub>	K <sub>v</sub>	K <sub>w</sub>	WDR
[kN/m]	kNm/d	[kN/m]	kNm/d	[kN/m]	kNm/d	mit
B	fest	frei	fest	frei	fest	mit
A	fest	frei	fest	frei	fest	mit

Belastungen  
 Belastungen auf das System

Graphik  
 Belastungsgrößen (einwirkungsbezogen)

Einwirkungen

Punktlasten  
 in x-Richtung

Einzellasten	a	F <sub>Ed</sub>	e <sub>Ed</sub>	e <sub>Ed</sub>
Komn.	[m]	[kN]	[cm]	[cm]
Einw. Qk,N	3.00	10.00	0.0	0.0

Stirnlasten  
 in z-Richtung

Komn.	x	y	e <sub>Ed</sub>	e <sub>Ed</sub>	
[m]	[m]	[kN/m]	[cm]	[cm]	
Einw. Gk	Eingegw.	0.00	3.00	0.15	0.0

mb AEC Software GmbH Europaplatz 14 67627 Kaiserslautern

mb AEC  
 Prof. Dr. Beispiegel der mb WorkSuite 2023  
 Projekt: Modula  
 mb Bauwerk U408.de 2023.000

Seite 11  
 Position ST-1  
 Datum 12.09.2022

**Imperfektionen**

Graphik

Kombinationen

Kombinationsbildung nach DIN EN 1999  
 Darstellung der maßgebenden Kombinationen

Ek	Imp.	I (y <sup>0</sup> •e <sup>0</sup> •EW)
5	1	1.35•Gk
6	2	1.35•Gk

ständig/vorüberg.  
 1.35•Gk  
 1.35•Gk

Nachweise (GZT)  
 Nachweis im Grenzzustand der Tragfähigkeit nach DIN EN 1999-1-1

x	Ek	OS/Teil	OS-KL	β <sub>Ed</sub>	β <sub>Ed,max</sub>	β <sub>Ed,min</sub>
[m]						
1.45	5	1/3	3	7.88	6.01	8.02

Zwischenwerte

x	Ek	OS/Teil	b	t	φ	φ <sub>Ed</sub>	η
[m]			[mm]	[mm]	[-]	[-]	[-]
1.45	5	1/3	78.8	1.34	0.77	-	1.00

Nachweis E-E  
 Abs. 6.2

Nachweis der Biege- und Querkrafttragfähigkeit

x	Ek	OS/Teil	M <sub>Ed</sub>	M <sub>Ed</sub>	V <sub>Ed</sub>	V <sub>Ed</sub>	φ <sub>Ed</sub>	η
[m]			[kNm]	[kNm]	[kN]	[kN]	[mm <sup>2</sup> ]	[-]
1.45	5	1/3	-15.30	0.00	0.00	4.90	0.03	1.1
				-0.16	0.01	0.00	0.00	

Char. Auflagerkräfte

Charakteristische Auflagerkräfte (gibb)

Aufl.	F <sub>Ed</sub>	M <sub>Ed</sub>	F <sub>Ed</sub>	F <sub>Ed</sub>
	[kN]	[kNm]	[kN]	[kN]
A	0.44	0.00	0.00	0.00
B	0.00	0.00	0.00	0.00

Einw. Gk

mb AEC Software GmbH Europaplatz 14 67627 Kaiserslautern

# U410.de Holz-Stützensystem

599,- EUR

## System

- geschossorientierte Eingabe
- vier Euler-Fälle (z.B. Krag- oder Pendelstütze) oder allgemeine Systeme mit beliebigen Randbedingungen
- Rechteck-Querschnitte
- zweiachsige horizontale Beanspruchung
- Lagerungsbedingungen je horizontaler Richtung
- elastische Auflagerbedingungen
- Berücksichtigung von Einspannung oder abhängigen Pendelstützen
- Vorverformungen
  - direkte Eingabe des Verlaufs der ungewollten Ausmitte
  - ungewollte Ausmitte affin zur Biegelinie, zur Knickfigur oder als Schiefstellung
  - direkte Eingabe und automatische Ermittlung der Kriechausmitte

## Belastung

- Ermittlung der Eigenlast (automatisch)
- Normalkraft an Oberkante je Geschoss und an beliebiger Stelle (zentrisch oder exzentrisch)
- horizontale Einzellasten und Biegemomente an Oberkante je Geschoss und an beliebiger Stelle (x- und y-Richtung)
- Übernahme von Windlasten aus S031.de

## Nachweise

- Grenz Zustand der Tragfähigkeit, EC 5
  - Nachweis der Stabilität mit Ersatzstabverfahren
  - Nachweis der Gesamtstabilität mit Schnittgrößen nach Theorie II. Ordnung
- Grenz Zustand der Gebrauchtauglichkeit, EC 5
  - elastische Anfangsdurchbiegung
  - Enddurchbiegung
  - gesamte Enddurchbiegung
- Brandfall
  - brandreduzierter Querschnitt
  - reduzierte Festigkeiten
  - Nachweis der Stabilität
- Übergaben für „Übernahmen zum Detailnachweis“ in der BauStatik

## Norm

- Eurocode 5 – DIN EN 1995-1-1:2010-12

**Pos. B410.de Holz-Stützensystem**  
 System: Holz-Stützensystem, DIN EN 1995-1-1  
 M 1:150

Abmessungen	Geschoss	l	Material	b/h
Matz/Querschnitt	G3	3.00	B34 GL28h	20/20
	G2	3.00	B34 GL28h	20/20
	G1	3.00	B34 GL28h	20/20

Auflager	x	K <sub>1x</sub>	K <sub>2x</sub>	K <sub>1y</sub>	K <sub>2y</sub>	K <sub>3y</sub>	K <sub>4y</sub>
D	9.00	fest	frei	fest	frei	frei	fest
C	6.00	fest	frei	fest	frei	frei	fest
B	3.00	fest	frei	fest	frei	frei	fest
A	0.00	fest	frei	fest	frei	frei	fest

**Belastungen**  
 auf das System  
 Grafik: Belastungsgrößen (Einwirkungsbezogen)

mb-AEC Software GmbH | Europaplatz 14 | 67627 Kaiserslautern

**Einw. QK.W**

**Einw. GK**

Einw. GK	Ges.	x	N <sub>x</sub>	M <sub>xx</sub>	V <sub>xy</sub>	w <sub>xx</sub>
1	3	3.00	-100.00*	0.00*	0.00*	0.00*
	2	3.00	-200.00*	0.00*	0.00*	0.00*
	0	0.00	-200.00*	0.00*	0.00*	0.00*
2	3	3.00	-300.00*	0.00*	0.00*	0.00*
	2	3.00	-400.00*	0.00*	0.00*	0.00*
	0	0.00	-400.00*	0.00*	0.00*	0.00*
Einw. QK.W	3	3.00	0.00	0.00	3.20*	0.00*
	2	3.00	0.00*	0.72*	0.04	0.33
	0	0.00	0.00*	-0.90*	1.80*	0.00*
1	3	3.00	0.00*	-0.90*	-1.50*	0.00*
	2	3.00	0.00*	0.22*	0.05	0.02*
	0	0.00	0.00*	-0.90*	1.10*	-0.02*
0	3	3.00	0.00*	-0.90*	-1.80*	0.00
	2	1.24	0.00	0.71*	-0.14	0.13*
	1	1.24	0.00	0.72*	-0.04	0.33
0	0.00	0.00*	0.00	-1.20*	0.00*	

**Kombinationen**  
 Kombinationsbildung nach DIN EN 1990  
 Darstellung der maßgebenden Kombinationen

ständig/vorüberl.	Ek	imp.	z	(k <sub>1</sub> *k <sub>2</sub> *k <sub>3</sub> )*EW
2	1	1	1	1.00*
4	1	1	1	1.00*
8	1	1	1	1.00*
10	1	1	1	1.00*
2	1	1	1	1.00*
4	1	1	1	1.00*
8	1	1	1	1.00*
10	1	1	1	1.00*
2	1	1	1	1.00*
4	1	1	1	1.00*
8	1	1	1	1.00*
10	1	1	1	1.00*
2	1	1	1	1.00*
4	1	1	1	1.00*
8	1	1	1	1.00*
10	1	1	1	1.00*

mb-AEC Software GmbH | Europaplatz 14 | 67627 Kaiserslautern

**System**

- geschossorientierte Eingabe
- vier Euler-Fälle (z.B. Krag- oder Pendelstütze) oder allgemeine Systeme mit beliebigen Randbedingungen
- Rechteck- und Kreisquerschnitte sowie beliebig polygonale Querschnitte
- zweiachsige horizontale Beanspruchung
- Lagerungsbedingungen je horizontaler Richtung
- elastische Auflagerbedingungen
- Berücksichtigung von Fundamenteinspannung oder angehängten Pendelstützen oder angehängten Pendelstützen
- Vorverformungen
  - direkte Eingabe des Verlaufs der ungewollten Ausmitte
  - ungewollte Ausmitte affin zur Biegelinie, zur Knickfigur oder als Schiefstellung
  - direkte Eingabe und automatische Ermittlung der Kriechausmitte

**Belastung**

- Ermittlung der Eigenlast (automatisch)
- Normalkraft an Oberkante je Geschoss und an beliebiger Stelle (zentrisch oder exzentrisch)
- horizontale Einzellasten und Biegemomente an Oberkante je Geschoss und an beliebiger Stelle (x- und y-Richtung)
- Übernahme von Windlasten aus S031.de

**Nachweise**

- Grenzzustand der Tragfähigkeit, EC 2
  - lineare oder nichtlineare Theorie II. Ordnung
  - Ermittlung der Knicklängen (automatisch)
  - Ermittlung der Längs- und Querkraftbewehrung
- Grenzzustand der Gebrauchtauglichkeit, EC 2
  - Verformung im gerissenen Zustand (Zustand II)
- Brandfall
  - Klassifizierung nach Tabellen (Level 1)
  - Nachweis nach DIN EN 1992-1-2, Gleichung 5.7
- Bewehrungswahl
  - Wahl der Längs- und Querbewehrung
  - Mindestbewehrung
  - Bereitstellung der Bewehrung für ViCAdo.ing

**Norm**

- Eurocode 2 – DIN EN 1992-1-1:2011-01

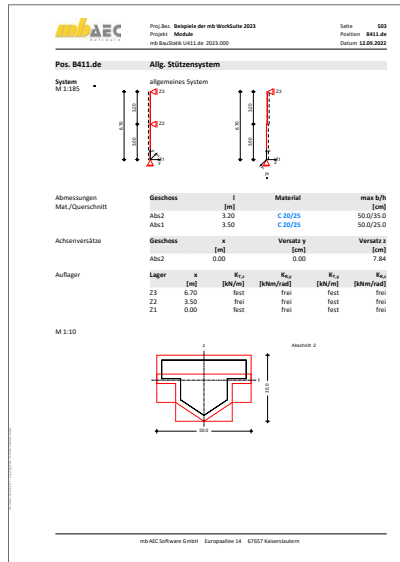
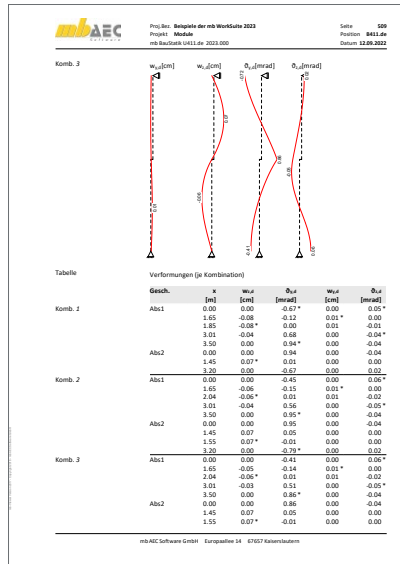



# U412.de Stahlbeton-Stützensystem, Heißbemessung (Krag-, Pendel-, allg. Stützen)

1.499,- EUR

## System

- geschossorientierte Eingabe
- vier Euler-Fälle (z.B. Krag- oder Pendelstütze) oder allgemeine Systeme mit beliebigen Randbedingungen
- Rechteck- und Kreisquerschnitte sowie beliebig polygonale Querschnitte
- zweiachsige horizontale Beanspruchung
- Lagerungsbedingungen je horizontaler Richtung
- elastische Auflagerbedingungen
- Berücksichtigung von Fundamenteinspannung oder angehängten Pendelstützen
- Vorverformungen
  - direkte Eingabe des Verlaufs der ungewollten Ausmitte
  - ungewollte Ausmitte affin zur Biegelinie, zur Knickfigur oder als Schiefstellung
  - direkte Eingabe und automatische Ermittlung der Kriechausmitte

## Belastung

- Ermittlung der Eigenlast (automatisch)
- Normalkraft an Oberkante je Geschoss und an beliebiger Stelle (zentrisch oder exzentrisch)
- horizontale Einzellasten und Biegemomente an Oberkante je Geschoss und an beliebiger Stelle (x- und y-Richtung)
- Übernahme von Windlasten aus S031.de

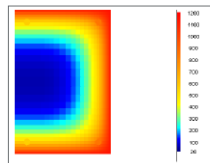

Für Rechteckquerschnitte sind alle Beflammungssituationen – auch dreiseitig (Beispiel) oder über Eck – möglich.

## Nachweise

- Grenzzustand der Tragfähigkeit, EC 2
  - lineare oder nichtlineare Theorie II. Ordnung
  - Ermittlung der Knicklängen (automatisch)
  - Ermittlung der Längs- und Querkraftbewehrung
- Grenzzustand der Gebrauchstauglichkeit, EC 2
  - Verformung im gerissenen Zustand (Zustand II)
- Brandfall
  - allseitige, zweiseitige (gegenüberliegende) und einseitige Beflammung
  - Feuerwiderstandsklasse bis max. R240
  - Klassifizierung nach Tabellen (Level 1)
  - modifiziertes allgemeines Rechenverfahren (Level 3)
- Erdbeben
  - Vorgabe von Erdbebenzone, Untergrundverhältnissen, Bedeutungskategorie und Duktilität des Bauwerks
  - Auslegung für Duktilitätsklasse DCL oder DCM
- Bewehrungswahl
  - Wahl der Längs- und Querbewehrung
  - Mindestbewehrung
  - Bereitstellung der Bewehrung für ViCADO.ing

**mbAEC** Proj. Nr.: Beispiel der mb WorkSuite 2023 Seite: 2  
 Projekt: Module Position: BU412.de  
 mb BauStatik U412.de 2023.000 Datum: 12.09.2022

**Belastungen**  
 Belastungen auf das System

Grafik: Belastungsgrafiken (Einwirkungsbezogen)

Einwirkungen: GK, GK, Qk,N, Qk,N

**mbAEC** Proj. Nr.: Beispiel der mb WorkSuite 2023 Seite: 1  
 Projekt: Module Position: BU412.de  
 mb BauStatik U412.de 2023.000 Datum: 12.09.2022

**Pos. BU412.de** vorgegebene Bewehrung

System: M 1.95 Eulerfälle in y- und z-Richtung

Abmessungen	Geschoss	l	Material	b/h
Max./Querschnitt	Abst1	[m]	C 20/25	[cm]
		3.50		40/40

Auflager	Lager	x	K <sub>1,2</sub>		K <sub>1,2</sub>	
			[DN/°]	fest	[DN/°]	fest
A	A	0.00	fest	fest	fest	

M 1.20

Einwirkungen nach DIN EN 1990:2010-12

Gk: Ständige Einwirkung

Qk,N: Veränderliche Einwirkung

Erklärungen: Kategorie A - Wohn- und Aufenthaltsräume

Erklärungen: Lastzustand ungünstig (fu)

Die Lasten der Einwirkung werden in ungünstiger Laststellung wirkend angenommen.

## Norm

- Eurocode 2 – DIN EN 1992-1-1:2011-01
- Eurocode 2 – DIN EN 1992-1-2:2010-12

# U1414.de Stahl-Stützensystem

799,- EUR

## System

- geschossorientierte Eingabe
- Auswahl der Eulerfälle je Richtung (Krag- oder Pendelstützen) oder allgemeine Stützensysteme
- Vorgabe von Querschnittswerten je Geschoss oder geschossübergreifend
- Querschnitte
  - I-Profile (HEA, HEB, ...)
  - Hohl-Profile (HQ, HR, KSH, ...)
  - U-Profile (U, UPE, ...)
  - T-Profile (T, TB, ...)
  - Voll-Profile (FL, RD, VKT, ...)
  - Komplex-Profile (ProfilEditor, S842.de)
  - Schweißprofile (symmetrisch)
- Lagerungsbedingungen je Richtung (H/V)
- elastische Lagerbedingungen
- versetzte Systemachse
- Berücksichtigung angehängter Pendelstützen
- Vorverformungen
  - direkte Eingabe des Verlaufs der ungewollten Ausmitte
  - ungewollte Ausmitte affin zur Biegelinie, zur Knickfigur oder als Schiefstellung

## Belastung

- Ermittlung der Eigenlast (automatisch)
- Normalkraft an Oberkante je Geschoss und an beliebiger Stelle (zentrisch / exzentrisch)
- horizontale Einzellasten und Biegemomente an Oberkante je Geschoss und an beliebiger Stelle (x- und y-Richtung)
- Temperaturlast
- Auflagerverschiebung
- Lastabtrag von aufliegenden Bauteilen
- Übernahme von Windlasten aus S031.de

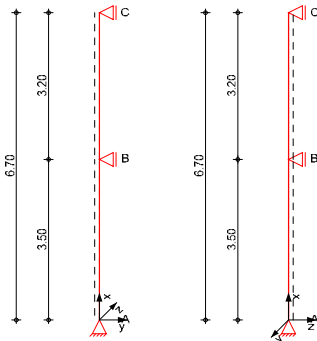

## Nachweise

- Grenzzustand der Tragfähigkeit, EC 3
  - Ermittlung der Querschnittsklasse ( $c/t$ )
  - Gesamtstabilität mit Schnittgrößen nach Theorie II. Ordnung
  - Ermittlung der Knicklängen (automatisch)
  - Verfahren Elastisch – Elastisch
  - Verfahren Elastisch – Plastisch
  - Biegeknicken und Biegedrillknicken (I-Profile)
- Grenzzustand der Gebrauchstauglichkeit, EC 3
  - Verformungen
- Brandfall
  - ungeschütztes Profil
  - feuerverzinktes Profil
  - dreiseitige und vierseitige Beflammung

## Norm

- Eurocode 3 – DIN EN 1993-1-1:2010-12

**mbAEC** Projekt: Beispiel der mb WorkSuite 2023
Seite: 132

Projekt: Mskade
Position: BSK.de

mb BauStatik U1414.de 2023.000
Datum: 12.09.2022

---

Pos. B414.de **Stahl-Stützensystem**

System: Stahl-Stützensystem, DIN EN 1993-1-1:2010-12

M 1:100

**mbAEC** Projekt: Beispiel der mb WorkSuite 2023
Seite: 133

Projekt: Mskade
Position: BSK.de

mb BauStatik U1414.de 2023.000
Datum: 12.09.2022

---

**Belastungen**

Belastungen auf das System

Grafik: Belastungsgrafiken (Einwirkungsbezogen)

Einwirkungen: GK, GK, Qk,W, Qk,W

**Strecklasten**

in x-Richtung		in y-Richtung	
Einw.	Qk,W	Einw.	Qk,W
Gek.	G1	Gek.	G1
Komm.	0.00	Komm.	0.00
a [m]	0.00	a [m]	0.00
s [m]	11.20	s [m]	11.20
q <sub>k</sub> [kN/m]	3.30	q <sub>k</sub> [kN/m]	1.00

**Punktlasten**

in x-Richtung		in y-Richtung	
Einw.	GK	Einw.	GK
Gek.	G3	Gek.	G3
Komm.	EG	Komm.	EG
a [m]	3.20	a [m]	3.20
F <sub>k</sub> [kN]	125.00	F <sub>k</sub> [kN]	125.00
e <sub>x</sub> [m]	0.0	e <sub>x</sub> [m]	0.0
e <sub>y</sub> [m]	0.0	e <sub>y</sub> [m]	0.0

**Strecklasten**

in x-Richtung		in y-Richtung	
Einw.	Qk,W	Einw.	Qk,W
Gek.	G1	Gek.	G1
Komm.	0.00	Komm.	0.00
a [m]	0.00	a [m]	0.00
s [m]	11.20	s [m]	11.20
q <sub>k</sub> [kN/m]	3.30	q <sub>k</sub> [kN/m]	1.00

**Kombinationen**

Kombinationsbildung nach DIN EN 1996  
 Darstellung der maßgebenden Kombinationen

EK Imp. 1 (γ <sub>Rd</sub> *EWF)	
2	+ 1.35*Gk
7	+ 1.35*Gk + 1.50*Qk,W
9	+ 1.35*Gk + 1.50*Qk,W
17	+ 1.00*Gk + 1.50*Qk,W
19	+ 1.00*Gk + 1.50*Qk,W

\*\* unter Beachtung der Regelabweichungen in pos. x-Richtung  
 \*\* unter Beachtung der Regelabweichungen in pos. y-Richtung

**Bem.-schnittgrößen**

Bemessungsschnittgrößen Theorie I. Ordnung  
 Keine maßgebenden Schnittgrößen vorhanden.

mb AEC Software GmbH · Europaplatz 14 · 67057 Kaiserslautern

# U415.de Stahl-Stützensystem, Spannungstheorie II. Ordnung

999,- EUR

## System

- geschossorientierte Eingabe
- Auswahl der Eulerfälle je Richtung (Krag- oder Pendelstützen) oder allgemeine Stützensysteme
- Querschnitte
  - I-Profile (HEA, HEB, ...)
  - Hohl-Profile (HQ, HR, KSH, ...)
  - U-Profile (U, UPE, ...)
  - T-Profile (T, TB, ...)
  - Voll-Profile (FL, RD, VKT, ...)
  - Komplex-Profile (ProfilEditor, S842.de)
  - Schweißprofile (symmetrisch)
- Lagerungsbedingungen je Richtung (H/V)
- elastische Lagerbedingungen
- Fundamentfedern

## Belastung

- Ermittlung der Eigenlast (automatisch)
- Normalkraft an Oberkante je Geschoss und an beliebiger Stelle (zentrisch / exzentrisch)
- horizontale Einzellasten und Biegemomente an Oberkante je Geschoss und an beliebiger Stelle (x- und y-Richtung)
- Lastabtrag von aufliegenden Bauteilen
- Übernahme von Windlasten aus S031.de

## Nachweise

- Grenzzustand der Tragfähigkeit, EC 3
  - Ermittlung der Querschnittsklasse (c/t)
  - Ermittlung der Imperfektionen (automatisch und manuell)
  - Schnittgrößenermittlung nach Theorie II. Ordnung
  - Querschnittsnachweis nach Elastizitätstheorie (Verfahren Elastisch-Elastisch)
  - Stabilität nach DIN EN 1993-1-1, 5.2.2(3)a
- Grenzzustand der Gebrauchstauglichkeit, EC 3
  - Verformungen

## Norm

- Eurocode 3 – DIN EN 1993-1-1:2010-12

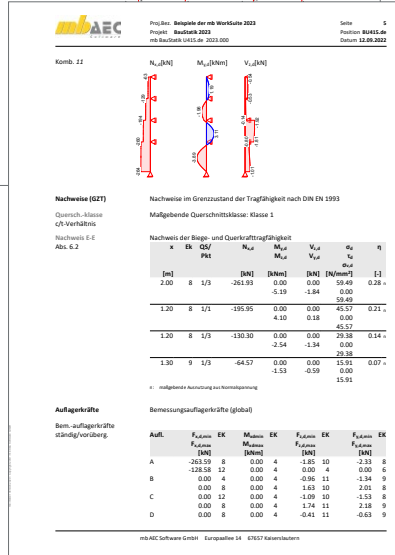
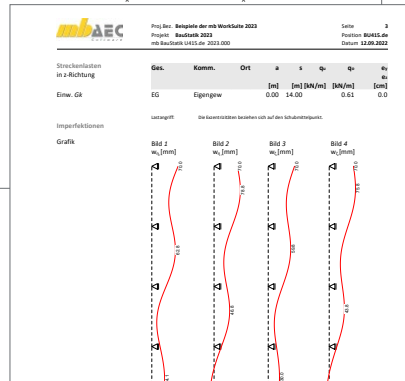
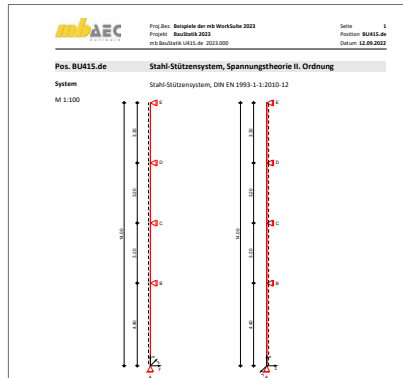

Aufl.	$F_{Ed,max}$ EK		$M_{Ed,max}$ EK		$F_{Ed,min}$ EK		$F_{Ed,min}$ EK	
	$F_{Ed,max}$ [kN]	$M_{Ed,max}$ [kNm]	$F_{Ed,min}$ [kN]	$M_{Ed,min}$ [kNm]	$F_{Ed,min}$ [kN]	$M_{Ed,min}$ [kNm]	$F_{Ed,min}$ [kN]	$M_{Ed,min}$ [kNm]
A	-263.59	0.00	4	-1.85	10	-2.33	8	
	-126.58	12	0.00	4	0.00	4	0.00	6
B	0.00	4	0.00	4	-6.96	11	-1.34	9
	0.00	1	0.00	4	1.63	10	2.61	8
C	0.00	12	0.00	4	-1.09	10	-1.53	8
	0.00	1	0.00	4	1.74	11	2.18	9
D	0.00	1	0.00	4	-0.41	11	-0.63	9



# U630.de Stahl-Rahmensystem

599,- EUR

## System

- Sattel- und Pultdachrahmen
- Zweigelenrahmen oder freie Gelenkanordnung
- Vorgabe von der Rahmenbreite, Traufhöhen und Dachneigungen
- unsymmetrische Dachneigungen und Traufhöhen
- wahlweise ein- oder beidseitig Seitenschiffe
- Querschnitte
  - I-Profile (HEA, HEB, ...)
  - Hohl-Profile (HQ, HR, KSH, ...)
  - Schweißprofile (symmetrisch)
- Ausbildung von Vouten
- Eingabe von Konsolen für Kranbelastungen
- elastische Auflagerbedingungen
- zusätzliche horizontale Lager
- Vorgabe von Lastenzugsbreiten

## Belastungen

- Ermittlung der Eigenlast (automatisch)
- Eigenlasten infolge Gebäudehülle (je Stab)
- Punktlasten an den Stäben, global und lokal (F, M)
- Gleich-, Block- und Trapezlasten, global und lokal
- Flächen- und Streckenlasten (Sparren, Kehlbalcken)
- Windlasten nach DIN EN 1991-1-4:2010-12
  - Unterwind an Giebel und Traufe
- Schneelasten nach DIN EN 1991-1-3:2010-12
  - Schneeüberhang und Schneefanggitter
  - Belastung für Norddeutsches Tiefland
- Berücksichtigung von Lagerreaktionen aus Kranbahnen
- Temperaturbelastungen und Auflagerverschiebungen

## Nachweise

- Grenzzustand der Tragfähigkeit, EC 3
  - Ermittlung der Querschnittsklasse (c/t)
  - Berechnung nach Theorie II. Ordnung (Berechnungsverfahren b)
  - Ersatzstabverfahren (Berechnungsverfahren c)
  - Berücksichtigung von Imperfektionen (nach Norm oder manuell)
  - Verfahren Elastisch-Elastisch
  - Verfahren Elastisch-Plastisch
  - Biegeknicke und Biegedrillknicken (I-Profile)
  - Lagesicherheit (inkl. Ermittlung der Kräfte in der Zugverankerung)
- Grenzzustand der Gebrauchstauglichkeit, EC 3
  - Verformungen
- Übergeben für „Übernahmen zum Detailnachweis“ in der BauStatik

## Norm

- Eurocode 3 – DIN EN 1993-1-1:2010-12

**mbAEC**
Proj. Nr.: Was ist neu - mb WorkSuite 2023  
 Projekt: WNR 2023  
 mb BauStatik U630.de 2023.000
Seite: 18  
 Position: R01  
 Datum: 12.09.2022

**Pos. R01 Satteldachrahmen mit Seitenschiff**

System: Stabwerk

M 1:200

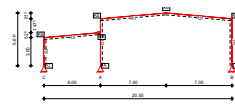

Stabdefinition	Stab	I	Lage	Achse	Material	Querschnitt
		[m]	ET			
	S1, S2	5,00	0,0	fest	S 235	HEB 340
	S3	3,00	0,0	fest	S 235	HEB 340
	R1, R2	7,00	0,0	fest	S 235	HE 300

**mbAEC**
Proj. Nr.: Was ist neu - mb WorkSuite 2023  
 Projekt: WNR 2023  
 mb BauStatik U630.de 2023.000
Seite: 19  
 Position: R01  
 Datum: 12.09.2022

Qk.S.B



Qk.S.C

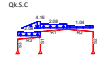

Qk.W.000

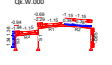

Qk.W.090

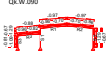

Qk.W.180

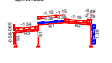

Qk.W.270



Eigengewicht in z-Richtung	Stab	Eigengewicht	Kommentar	g <sub>k</sub> [kN/m]	g <sub>d</sub> [kN/m]
Erw. Gk	S1-S3	Eigengew		1,34	
	R1-R2	Eigengew		0,42	

Streckenlasten in z-Richtung	Stab	Kommentar	s	t	q <sub>k</sub> [kN/m]	q <sub>d</sub> [kN/m]
Erw. Qk.S.A	R1	Volllast	0,00	7,03	2,08	2,08
	R2	Volllast	0,00	7,03	2,08	2,08
	R3	Volllast	0,00	6,02	2,08	2,08
Erw. Qk.S.B	R1	Halblast	0,00	7,03	1,04	1,04
	R2	Volllast	0,00	7,03	2,08	2,08
	R3	Halblast	0,00	6,02	1,04	1,04
Erw. Qk.S.C	R1	Volllast	0,00	7,03	2,08	2,08
	R2	Halblast	0,00	7,03	1,04	1,04
	R3	Volllast	0,00	6,02	2,08	2,08
	R1	Höhenänderung	1,00	5,00		4,15

Streckenlasten orthogon. in z-Richtung	Stab	Kommentar	s	t	q <sub>k</sub> [kN/m]	q <sub>d</sub> [kN/m]
Erw. Qk.W.000	R1	Bar. F	0,00	1,13	-2,29	-2,29
	R1	Bar. G	0,00	1,13	-0,69	-0,69
	R1	Bar. H	1,13	5,90	-1,15	-1,15
	R2	Bar. IV	1,13	5,90	0,38	0,38

mbAEC Software GmbH - Europaplatz 14 - 47617 Kleinwallstadt

**System**

- einfache Eingabe über Geschosse und Felder
- Einzelstäbe beliebig entfernbar
- Stabendgelenke für Riegel
- Lager an den Stützenfußpunkten automatisch (Translation, Rotation)
- optionale zusätzliche Auflager in allen Knoten
- Rechteck- und Plattenbalkenquerschnitt
- elastische Auflagerbedingungen
- Imperfektionen automatisch oder manuell
  - Schiefstellung des Gesamtsystems
  - Schiefstellung von Einzelstäben
  - automatische Ermittlung der ungünstigen Wirkungsrichtung je Kombination
- Stützenbewehrung
  - Eckbewehrung, Umfangsbewehrung, Seitenbewehrung, manuelle Vorgabe
  - Grundbewehrung und Zulagen mit unterschiedlichen Durchmessern
  - abschnittsweise Bewehrung (veränderlich über die Stablänge)
- Riegelbewehrung
  - oben und unten gleich, oben und unten ungleich, manuelle Vorgabe
  - Grundbewehrung und Zulagen mit unterschiedlichen Durchmessern
  - abschnittsweise Bewehrung (veränderlich über die Stablänge)
  - Berücksichtigung der Querbewehrung zur Ermittlung der Bewehrungslage

**Belastung**

- Ermittlung der Eigenlast (automatisch)
- Punkt-, Strecken-, Trapez- und Blocklasten an beliebiger Stelle im Tragwerk
- Momentenbelastung
- Temperaturlasten, Auflagerverschiebungen

Steifigkeitsverhältnisse  $EI_{II}/EI_I$

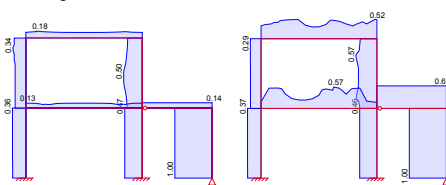

Steifigkeitsverlauf ohne und mit tension stiffening

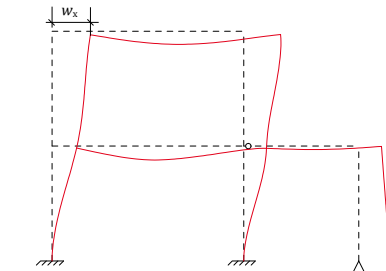

Nachweis Kopfverschiebungen

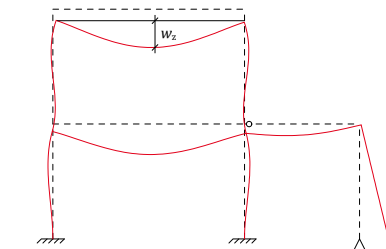

Nachweis Durchbiegung Einzelstäbe

**Nachweise**

- Grenzzustand der Tragfähigkeit
  - nichtlineare Theorie II. Ordnung
  - Steifigkeitsermittlung im Zustand II
  - grafische Darstellung der relativen Steifigkeiten
  - Zugversteifung zwischen den Rissen (tension stiffening)
  - Ermittlung oder Vorgabe der Längs-/Querkraftbewehrung
  - effektive Kriechzahl automatisch
- Grenzzustand der Gebrauchtauglichkeit
  - Riegeldurchbiegungen unter Abzug der Knotenverformungen
  - Verformungen im Anfangszustand, Endzustand und als Differenz
  - Kopfverformungen
  - Kriechen und Schwinden
  - Kombinationstyp wählbar (quasi-ständig, häufig, selten)

**Norm**

- Eurocode 2 – DIN EN 1992-1-1:2011-01

# U726.de Stahlbeton-Konsolsystem

499,- EUR

## System

- Konsolenpaar, zwei Konsolenpaare, allgemeines Konsolsystem
- gedrungene, schlanke und sehr schlanke Konsolen
- gerade oder abgeschrägte Unterkante
- oben liegender Zuggurt mit Verankerung
- in der Stütze und unter der Lastplatte
- Vertikal- und Horizontalverbügelung
- Lastplatte

## Belastung

- Horizontallasten mit oder ohne Exzentrizität je Konsole
- Vertikallasten mit oder ohne Exzentrizität
- Horizontallasten anteilig zu Vertikallasten (H/V)

## Nachweise

- Grenzzustand der Tragfähigkeit, EC 2
  - Nachweise DAfStb-Heft 600 oder Fachwerkmodell nach Fingerloos/Stenzel
  - Querkrafttragfähigkeit
  - Betondruckstrebentragfähigkeit
  - Überprüfung der Druckzonenhöhe
  - Ermittlung der Zuggurtkraft
  - Nachweis der Lastpressung
- Bewehrungswahl
  - automatische oder manuelle Bewehrungswahl
  - durchgehendes Zugband bei Konsolpaaren
  - Zuggurtschlaufen, nebeneinander, ineinander oder versetzt
  - Verankerung der Schlaufen unterhalb der Lastplatte und in der Stütze
  - Horizontal- und Vertikalbügel zur Aufnahme der Spaltzugkräfte
  - konstruktive Bügel
  - Kollisionskontrolle

## Norm

- Eurocode 2 – DIN EN 1992:2011-01

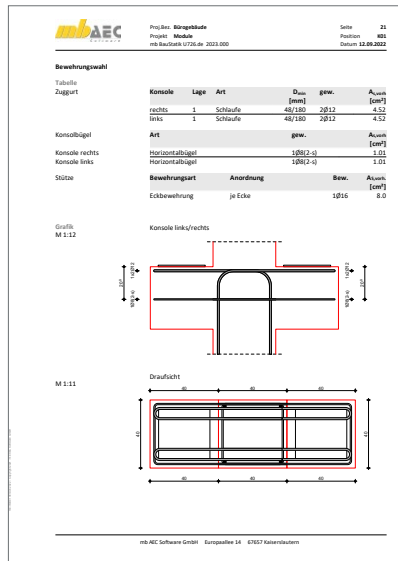
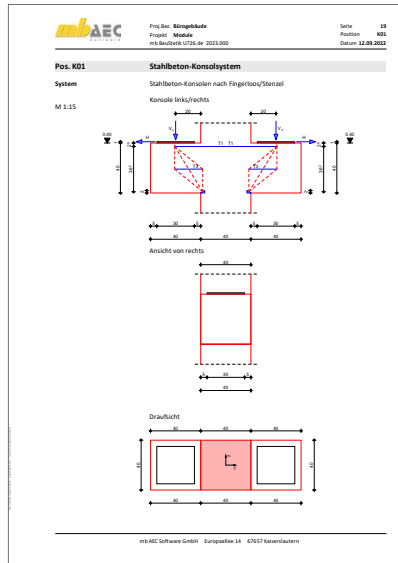

U811.de **Aussteifungssystem mit Windlastverteilung**

599,- EUR

**System**

- Vorgabe der Gebäudeabmessungen (Breite/Länge)
- geschossorientierte Eingabe der Aussteifungselemente
- Aussteifung durch Wandscheiben oder schubfest verbundene Wandscheiben (polygonales Aussteifungselement)
- Berücksichtigung von Festigkeitsunterschieden je Aussteifungselement
- Wände geschossübergreifend zusammenfassbar
- Übernahme der Bauteile aus Berechnungsmodell von ViCADO.ing oder ViCADO.struktur

**Belastung**

- horizontale Belastung getrennt nach x- und y-Richtung
- Vorgabe als Einzel-, Gleich- oder Trapezlasten
- Ermittlung der Windbelastung nach DIN EN 1991-1-4:2010-12
- Lastabtrag zur Übernahme der Imperfektionslasten aus S032.de
- Lastabtrag zur Übernahme der Erdbeben-Ersatzlasten aus S033.de
- manuelle Vorgabe des Geschwindigkeitsdrucks
- vertikale Geländelast

**Nachweise**

- Grenzzustand der Tragfähigkeit
  - Ermittlung der Bemessungsschnittgrößen in den Wandscheiben
- Ermittlung der Translations- und Rotationssteifigkeit zur Beurteilung des Aussteifungskriteriums
- Übergaben für „Übernahmen zum Detailnachweis“ in der BauStatik

**Norm**

- Eurocode 2 – DIN EN 1992-1-1:2011-01
- Eurocode 6 – DIN EN 1996-1-1:2010-12

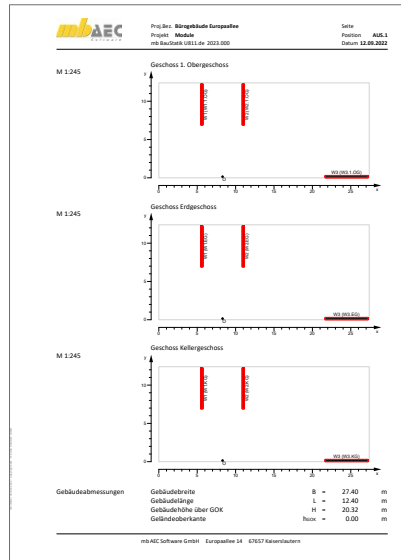
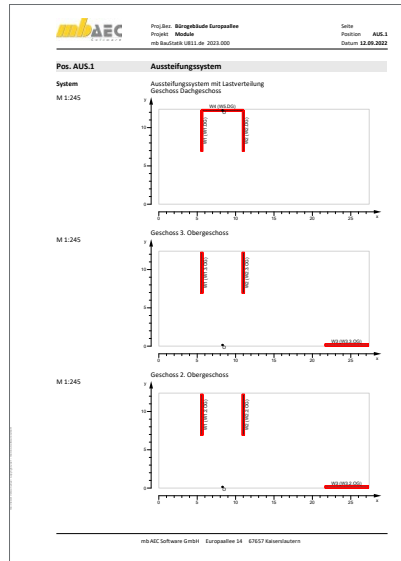



# U853.de Stahlbeton-Querschnitte, Analyse im Brandfall

799,- EUR

## System

- Platten oder Balken; überwiegend auf Biegung beanspruchte Bauteile
- Stütze, Wand; auf Normalkraft beanspruchte Bauteile
- Bewehrung
  - Vorgabe der Bewehrung
  - Lage der Bewehrung über Koordinaten

## Querschnitt

- Rechteck- und Kreisquerschnitt

## Belastung

- Eingabe von Bemessungswerten
- Normalkraft
- Moment (zweiachsig)

## Nachweise

- Brandfall
  - ein-, zwei-, drei- oder vierseitige Beflammung bei Rechteckquerschnitten
  - umlaufende Beflammung bei Kreisquerschnitten
  - Spezifikation der Werkstoffe gemäß DIN EN 1992-1-2
  - Ermittlung des Temperaturprofils des Querschnitts auf der Grundlage einer thermischen Analyse nach dem allgemeinen Rechenverfahren für eine vorgegebene Branddauer  $t_{fi}$  in Minuten
  - Berücksichtigung der thermischen Dehnungen

## Ausgabe

- grafische Darstellung des Temperaturprofils
- Steifigkeit des brandbeanspruchten Querschnitts (ohne Lastbeanspruchung)
- elastische Reststeifigkeit des brandbeanspruchten Querschnitts (nach Aufbringung der Beanspruchung)
- min. / max. Dehnung des Querschnitts unter Last und Temperatur
- Krümmungen  $\kappa_y$  und  $\kappa_z$  des Querschnitts unter Last und Temperatur

## Norm

- Eurocode 2 – DIN EN 1992-1-1:2011-01
- Eurocode 2 – DIN EN 1992-1-2:2011-01

mb AEC  
 Projekt: Beispiel der mb WorkSuite 2023 Seite: 1033  
 Projekt: Modult: Position: BBS3.de  
 mb Bauwerk U853.de 2023.020 Datum: 12.09.2022

**Pos. BBS3.de Stahlbeton-Querschnitt, Analyse im Brandfall**

System: Stahlbeton-Querschnitts, Analyse im Brandfall

Mat./Querschnitt: Material- und Querschnittswerte nach  
 DIN EN 1992-1-2:2011-12

Material	Material	Eigenschaft	$f_{yk}$	$f_{td}$	$f$
[1]	[1]	[N/mm <sup>2</sup> ]	[N/mm <sup>2</sup> ]	[N/mm <sup>2</sup> ]	[N/mm <sup>2</sup> ]
C 30/37	quarzhaft		500,00	30,00	33000
B 500B	kalzformig				230000

Querschnitt: Rechteckquerschnitt  
 $b = 45,00$  cm  
 $h = 45,00$  cm

Bewehrung	Nr.	Y	Z	$d_s$
	[1]	[cm]	[cm]	[mm]
	1	17,50	17,50	25,0
	2	17,50	-17,50	25,0
	3	17,50	5,00	25,0
	4	17,50	-5,00	25,0
	5	17,50	17,50	25,0
	6	17,50	-17,50	25,0
	7	17,50	5,00	25,0
	8	17,50	-5,00	25,0

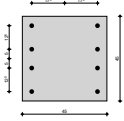
Grafik: M 1:10  
 Querschnittsgrafik  

Belastungen: Bemessungswertgrößen für den Querschnitt  
 LE 890  
 Normalkraft:  $N_{Ed} = 218,00$  kN  
 Momente:  $M_{y,Ed} = 0,00$  kNm  
 $M_{z,Ed} = 204,30$  kNm

mb AEC Software GmbH Europaallee 14 67627 Kaiserslautern

mb AEC  
 Projekt: Beispiel der mb WorkSuite 2023 Seite: 1033  
 Projekt: Modult: Position: BBS3.de  
 mb Bauwerk U853.de 2023.020 Datum: 12.09.2022

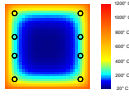
Grafik: M 1:10  
 Temperaturfeld des Querschnitts  

Temperaturprofil Bewehrung

Nr.	Y	Z	$\theta$	$\epsilon_{s,Br}$	$\epsilon_{s,T}$
[1]	[cm]	[cm]	[°C]	[1]	[1]
1	17,5	17,5	408,9	0,55	0,92
2	17,5	-17,5	408,9	0,55	0,92
3	17,5	5,0	261,2	0,78	1,00
4	17,5	-5,0	261,2	0,78	1,00
5	17,5	17,5	408,9	0,55	0,92
6	17,5	-17,5	408,9	0,55	0,92
7	17,5	5,0	261,2	0,78	1,00
8	17,5	-5,0	261,2	0,78	1,00

Temperaturprofil Beton

Y	Z	$\theta(Y,Z)$	$\epsilon_{s,Br}$	$\epsilon_{s,T}$	$\epsilon_{s,Br}$	$\epsilon_{s,T}$	
[cm]	[cm]	[°C]	[1]	[1]	[1]	[1]	
-22,5	-22,5	934,2	-22,5	-21,8	-22,5	920,7	
-22,5	22,5	934,2	-22,5	-21,8	-22,5	920,7	
22,5	-22,5	934,2	-22,5	-21,8	-22,5	920,7	
22,5	22,5	934,2	-22,5	-21,8	-22,5	920,7	
0,0	0,0	204,1	1,5	-1,5	-1,5	29,4	
-22,5	0,0	877,9	-22,5	1,5	-21,8	-1,5	888,7
0,0	-22,5	877,9	-1,5	21,8	1,5	22,5	888,7
22,5	0,0	877,9	-22,5	1,5	-21,8	-1,5	888,7
0,0	22,5	877,9	1,5	-21,8	-1,5	-22,5	888,7

ohne Lastbzw. nichtlineare Analyse (ohne Lasteinwirkung)  
 Biegesteifigkeit:  $EI_{Ed} = 36504,87$  kNm<sup>2</sup>  
 $EI_{Ed} = 44652,34$  kNm<sup>2</sup>  
 Duktilitätsfaktor:  $\epsilon_{s,Br} = 3451262,0$  kNm  
 Plastische Normalkraft:  $N_{pl,Ed} = 5949,22$  kN  
 Flächbewehrung:  $A_s = 39,27$  cm<sup>2</sup>  
 Flächbeton:  $A_c = 1985,73$  cm<sup>2</sup>

mit Lastbzw. elastische Rechteckquerschnitt (unter Lasteinwirkung)  
 Die thermischen Dehnungen werden nicht berücksichtigt.  
 resultierender Schnittgrößenvektor  
 Normalkraft:  $N_{Ed} = 218,00$  kN  
 Momente:  $M_{Ed} = 0,00$  kNm

mb AEC Software GmbH Europaallee 14 67627 Kaiserslautern



# MicroFe

FE-System für Tragwerksplanung im Bauwesen



## Allgemein

---

### Einwirkungen und Kombinationsbildung

- zentrale Verwaltung der Einwirkungsdefinitionen
- Vorgabe von Einwirkungsmustern zur Steuerung der automatischen Kombinationsbildung
- manuelle Lastfallkombinationen mit Vorgabe eigener Sicherheitsbeiwerte
- Kombinationsbildung (automatisch / manuell) für die Nachweise im Grenzzustand der Tragfähigkeit, der Gebrauchstauglichkeit sowie für außergewöhnliche Bemessungssituationen (Anprall, Brand, Erdbeben, ...)
- zentrale Verwaltung der Feuerwiderstandsklassen für Brandfall
- Kombinationsbildung (automatisch) für Orte im Norddeutschen Tiefland

### Material

- Stahlbeton, EC 2
  - Festigkeitsklassen für Normal-/Leichtbeton
  - zentrale Verwaltung der Expositionsklassen
- Stahlbau, EC 3
  - Festigkeitsklassen nach EC 3
  - Ermittlung der Querschnittsklasse (1 bis 4)

- Holzbau, EC 5

- Festigkeitsklassen für NH, LH, BSH, FSH, KVH, Duo- und Triobalken
- Auswahl der Nutzungsklasse (NKL)
- Ermittlung der Klasse der Lasteinwirkungsdauer (KLED) je Kombination

- Mauerwerk, EC 6

- Auswahl der Stein- und Mörtelfestigkeit
- Vorgabe eigener Festigkeiten, z.B. nach Zulassung

- Festigkeitsklassen je Werkstoff manuell erweiterbar (Projekt-Stammdaten)

### Ausgabe

- schnelle ingenieurmäßige Dokumentation dank positionsorientierter Ausgabe
- individuelles Erzeugen von Plot-Ausgaben
- umfangreiche Ausgaben-Verwaltung
- Integration in die BauStatik mit dem BauStatik-Modul „S019 MicroFe einfügen“
- Ausgabeumfang steuerbar und durch eigene Texte und Grafiken erweiterbar

## M100.de MicroFe 2D Platte – Stahlbeton-Plattensysteme

1.499,- EUR

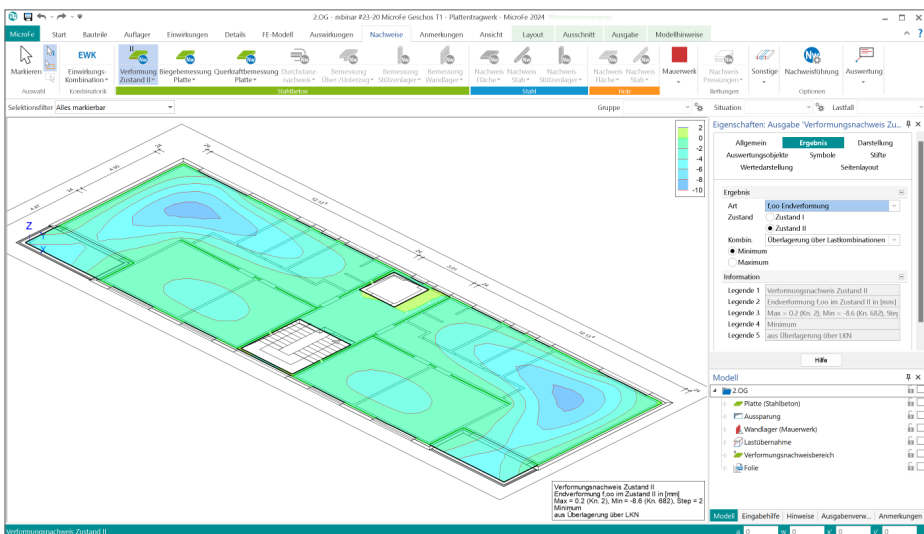

## System

- Berechnung und Bemessung von Platten in 2D-Modellen nach Finite-Elemente-Methode (Deckenplatten, Bodenplatten)
- positionsorientierte Modellierung
- Grafisch-interaktive Eingabe
- beliebige Plattengeometrie
- konstante, unterschiedliche oder veränderliche Plattendicke
- Berücksichtigung von Aussparungen
- Flächengelenke und Balkonanschlüsse
- 2D-Grafik, DXF/DWG-Folien und Raster als Eingabehilfen
- Verwendung von Berechnungsmodellen aus dem StrukturEditor oder ViCADO.ing/struktur
- Punkt-, Linien- und Flächenlager (Bettungsziffer- und Steifzifferverfahren)
- bauteilbezogene Punkt- und Linienlager (Stützen- und Wandlager)

## Belastung

- bauteilbezogene Lasten (Eigenlasten, zusätzliche ständige und veränderliche Lasten)
- feldweise Untersuchung der Laststellungen
- Punkt-, Linien-, Gleichflächen, und Trapezflächenlasten sowie Wanderlasten
- Einzelwertübernahme und Lastabtrag aus MicroFe, EuroSta, BauStatik und CoStruc (inkl. Korrekturverfolgung)

## Berechnungen

- automatisierte Umsetzung aus den Positionen in das mathematische FE-Modell
- Kirchhoff/Mindlin Elementansätze für dicke und dünne Platten
- konstruktive Nichtlinearität: Ausschluss von Zug- oder Druckfedern bei Lagerungen
- lokale und globale Definition von Lasten, Randbedingungen oder Gelenken

## Nachweise

- Grenzzustand der Tragfähigkeit, EC 2
  - Ermittlung der Längsbewehrung
  - Ermittlung der Querkraftbewehrung
  - Vorgabe von Grundbewehrung
- Grenzzustand der Gebrauchstauglichkeit, EC 2
  - Rissbreiten
  - Spannungen
- Übergabe der Bewehrungsmengen der Längsbewehrung zu ViCADO.ing
- Übergeben für „Übernahmen zum Detailnachweis in der BauStatik“
- Brandfall für Decken

## Norm

- Eurocode 2 – DIN EN DIN EN 1992-1-1



## M120.de MicroFe 3D Falwerk – Stahlbeton-Faltwerksysteme

2.499,- EUR

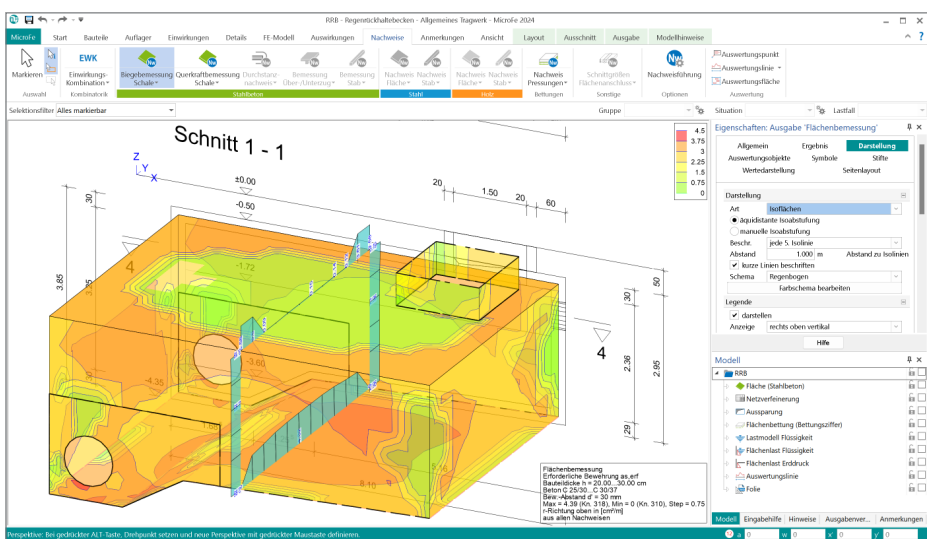

## System

- Berechnung und Bemessung von 3D-Modellen als Falwerk aus Stäben und Flächen nach Finite-Elemente-Methode
- positionsorientierte Modellierung von Stahlbeton-Flächen sowie Stahlbeton-, Stahl- oder Holz-Stäben
- Grafisch-interaktive Eingabe
- beliebige Flächengeometrie (rechteckig, rund, beliebig polygonal)
- Berücksichtigung von Aussparungen
- Flächen- und Stabgelenke
- 2D-Grafik, DXF/DWG-Folien und Raster als Eingabehilfen
- Verwendung von Berechnungsmodellen aus dem StrukturEditor oder ViCADO.ing./struktur
- Punkt-, Linien- und Flächenlager (Bettungsziffer- und Steifzifferverfahren)
- bauteilbezogene Punkt- und Linienlager (Stützen- und Wandlager)

## Belastung

- bauteilbezogene Lasten (Eigenlasten, zusätzliche ständige und veränderliche Lasten)
- feldweise Untersuchung der Laststellungen
- Punkt-, Linien-, Gleichflächen- und Trapezflächenlasten sowie Wanderlasten
- Einzelwertübernahme und Lastabtrag aus MicroFe, EuroSta, BauStatik und CoStruc (inkl. Korrekturverfolgung)

## Berechnungen

- automatisierte Umsetzung aus den Positionen in das mathematische FE-Modell
- Kirchhoff/Mindlin Elementansätze für dicke und dünne Platten und Falterwerke
- konstruktive Nichtlinearität: Ausschluss von Zug- oder Druckfedern
- lokale und globale Definition von Lasten, Randbedingungen oder Gelenken

## Nachweise

- Grenzzustand der Tragfähigkeit, EC 2
  - Bemessung nach DIN V ENV 1992-1-1 oder Thürlimann
  - Längs- und Querbewehrung
  - Vorgabe von Grundbewehrung
- Grenzzustand der Gebrauchstauglichkeit, EC 2
  - Rissbreiten
  - Spannungen
- Übergabe der Längsbewehrung zu ViCADO
- Übergaben für „Übernahmen zum Detailnachweis in der BauStatik“

## Norm

- Eurocode 2 – DIN EN DIN EN 1992-1-1

## M130.de MicroFe 3D Aussteifung – Massivbau-Aussteifungssysteme 1.999,- EUR

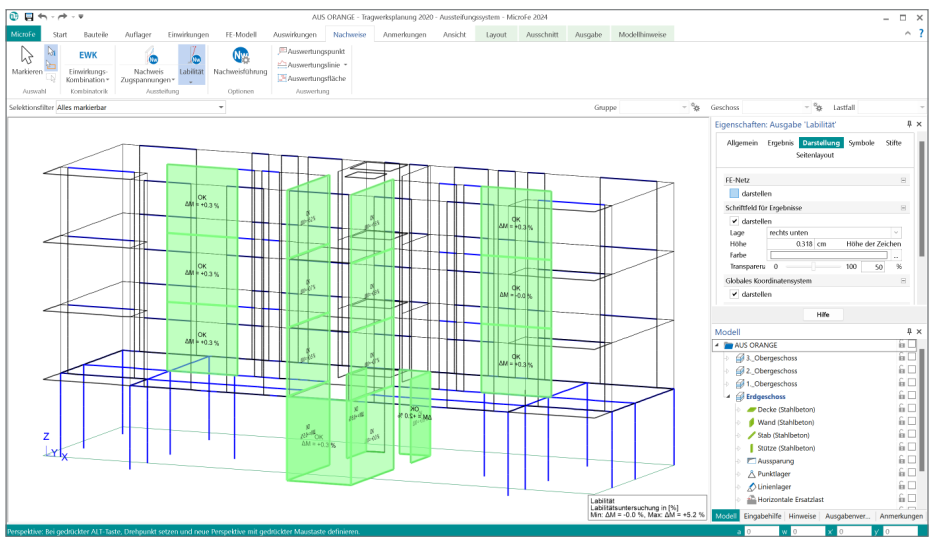

### System

- Berechnung und Nachweisführung der Gebäudeaussteifung
- positions- und geschossorientierte Modellierung von Stahlbeton-Decken, -Wänden, -Stäben und -Flächen, Mauerwerks-Wänden und -Stützen sowie Stahl-Stützen
- Grafisch-interaktive Eingabe
- Benennungen von aussteifenden und nicht-aussteifenden Wänden und Stützen
- beliebige Decken- und Flächengeometrie
- konstante, unterschiedliche oder veränderliche Querschnitte
- Berücksichtigung von Aussparungen
- Flächen- und Stabgelenke
- 2D-Grafik, DXF/DWG-Folien und -Raster
- Verwendung von Berechnungsmodellen aus dem StrukturEditor oder ViCADo.ing/struktur
- Punkt-, Linien- und Flächenlager (Bettungsziffer- und Steifezifferverfahren)

### Belastung

- bauteilbezogene Lasten (Eigenlasten, zusätzliche ständige und veränderliche Lasten)
- Feldweise Untersuchung der Laststellungen
- Punkt-, Linien-, Gleichflächen- und Trapezflächenlasten
- Ersatzzlasten infolge Schiefstellung
- Einzelwertübernahme und Lastabtrag aus MicroFe, EuroSta, BauStatik und CoStruc (inkl. Korrekturverfolgung)

### Berechnungen

- automatisierte Umsetzung aus den Positionen in das mathematische FE-Modell
- Standard-Optionen zur mechanischen Modellierung von aussteifenden und nicht-aussteifenden Bauteilen
- Abminderung der Steifigkeiten infolge gerissener Beton-Querschnitte
- konstruktive Nichtlinearität

### Nachweise

- Grenzzustand der Tragfähigkeit, EC 2
  - Überprüfung der Zugspannungen bzw. der Annahmen zum Zustand der Stahlbeton-Wände (gerissen und ungerissen)
  - Überprüfung und Nachweis der Labilitätskriterien
  - Ermittlung und Übergabe der Schnittgrößen für Wand- und Stütznachweise
- Übergaben für „Übernahmen zum Detailnachweis in der BauStatik“

### Norm

- Eurocode 2 – DIN EN 1992-1-1:2011-01
- Eurocode 6 – DIN EN 1996-1-1:2010-12



# MicroFe 2024

Finite Elemente für die Tragwerksplanung

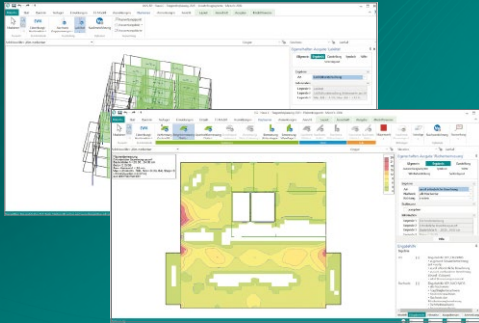

MicroFe – eines der ersten FEM-Systeme für die Tragwerksplanung – dient der Analyse und Bemessung ebener und räumlicher Stab- und Flächen-tragwerke. Es ist modular aufgebaut und zeichnet sich durch eine konsequent positionsorientierte Arbeitsweise aus. Spezielle Eingabemodi machen die Bearbeitung verschiedenster Tragsysteme (Platte, Scheibe, 3D-Faltwerk, Rotationskörper und Geschossbauten) besonders komfortabel.

MicroFe ist ein Bestandteil der mb WorkSuite. Die mb WorkSuite umfasst Software aus dem gesamten AEC-Bereich: Architecture. Engineering. Construction.

## MicroFe 2024

für räumliche und ebene Systeme

### Grundmodule

**M100.de MicroFe 2D Platte – 1.499,- EUR**  
**Stahlbeton-Plattensysteme**  
Eurocode 2 – DIN EN 1992-1-1:2011-01  
Berechnung und Bemessung von Platten  
in 2D-Modellen (Deckenplatten, Bodenplatten)

**M110.de MicroFe 2D Scheibe – 999,- EUR**  
**Stahlbeton Scheibensysteme**  
Eurocode 2 – DIN EN 1992-1-1:2011-01  
Berechnung und Bemessung von Scheiben  
in 2D-Modellen (Wandscheiben)

**M120.de MicroFe 3D Faltwerk – 2.499,- EUR**  
**Stahlbeton-Faltwerksysteme**  
Eurocode 2 – DIN EN 1992-1-1:2011-01  
Berechnung und Bemessung von 3D-Modellen  
als Faltwerk aus Stäben und Flächen

**M130.de MicroFe 3D Aussteifung – 1.999,- EUR**  
**Massivbau-Aussteifungssysteme**  
Eurocode 2 – DIN EN 1992-1-1:2011-01  
Eurocode 6 – DIN EN 1996-1-1:2010-12  
Berechnung und Nachweisführung  
der Gebäudeaussteifung

### Pakete

**MicroFe comfort 2024 3.999,- EUR**  
MicroFe-Paket „Platten-,  
Scheiben- und Faltwerksysteme“  
M100.de, M110.de, M120.de, M161

**PlaTo 2024 1.499,- EUR**  
MicroFe-Paket „Platten“  
M100.de

© mb AEC Software GmbH. Alle Preise zzgl. Versandkosten und ges. MwSt. Für Einzelplatzlizenz Hardlock je Arbeitsplatz erforderlich (95,- EUR).  
Folgelizenz-/Netzwerkbedingungen auf Anfrage. Es gelten unsere Allgemeinen Geschäftsbedingungen. Änderungen & Irrtümer vorbehalten.  
Unterstützte Betriebssysteme: Windows® 10 (21H1, 64-Bit), Windows® 11 (64-Bit). Stand: September 2023

**System**

- Gebäude mit rechteckigem Grundriss
- Vorgabe oder Abgreifen der Gebäudeabmessungen
- Flach-, Pult- und Satteldächer
- freistehende Dächer
- Dachüberstände an Traufen und Orggängen
- Platzierung von einem oder mehreren Lastmodell Gebäudehüllen
- Lastermittlung je Gebäudeseite (Traufen, Giebel, Dachflächen) steuerbar
- individuelle Lastermittlung durch zusätzliche Linien- und Flächenlasten für Gebäudehülle
- Lastverteilung auf Stäbe und Flächenkanten
- automatische Lastverteilung sowie manuell steuerbare Verteilung im LastverteilungsEditor möglich
- umfangreiche Dokumentationsmöglichkeiten

**Belastung**

- Eigenlasten Dach- und Wandaufbau nach DIN EN 1991-1-1:2010-12
  - Vorgabe der Flächenlasten der Dach- und Wandaufbauten
- Windlasten nach DIN EN 1991-1-4:2010-12
  - Geschwindigkeitsdruck für den vereinfachten Fall
  - Geschwindigkeitsdruck für den Regelfall
  - manuelle Eingabe des Geschwindigkeitsdrucks  $q$
  - aerodynamische Beiwerte  $c_{pe}$  für die orthogonalen Anströmrichtungen  $0^\circ, 90^\circ, 180^\circ$  und  $270^\circ$  in Abhängigkeit
  - Innendruck infolge Öffnungen
  - Abmessungen der Dach- und Wandbereiche
- Schneelasten nach DIN EN 1991-1-3:2010-12
  - charakteristische Schneelast  $s_k$  auf dem Boden in Abhängigkeit der Geländehöhe  $H_s$  über NN
  - manuelle Eingabe der charakteristischen Schneelast  $s_k$  auf dem Boden
  - Formbeiwert  $\mu_f$  in Abhängigkeit der Dachneigung
  - manuelle Eingabe des Formbeiwertes  $\mu_f$
  - gleichmäßig verteilte Schneelast  $s_i$  auf dem Dach

**Norm**

- Eurocode 1 – DIN EN 1991-1-3:2010-12
- Eurocode 1 – DIN EN 1991-1-4:2010-12

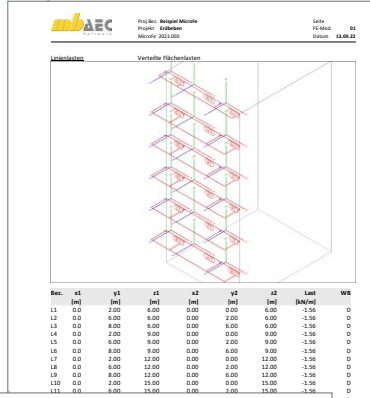
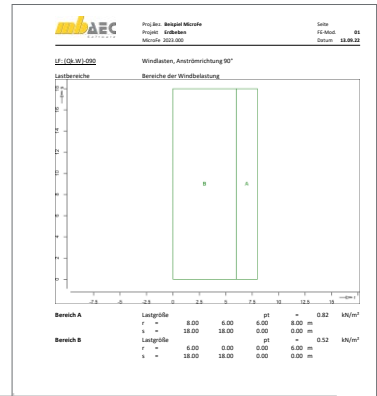



## M032 Lastmodell Flüssigkeit für MicroFe und EuroSta

499,- EUR

**System**

- Verwaltung aller signifikanten Lastordinaten, Zuordnung zu Lastfällen, Lastgruppen und Einwirkungen
- Eingabe mehrerer Lastmodelle und Pegelstände möglich
- Lasttyp „Flächenlast Flüssigkeit“
  - Festlegung der benetzten Flächen
  - automatische Lastverteilung sowie manuell steuerbare Verteilung im LastverteilungsEditor möglich

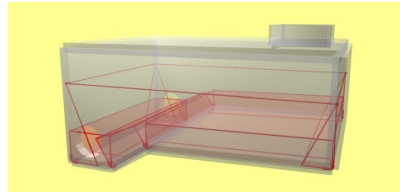
**Belastung**

- Ermittlung des hydrostatischen Drucks infolge Füllstand und Wichte
- Berücksichtigung von Gasdruck in geschlossenen Behältern
- Temperaturlasten (Bezugstemperatur des Tragwerks, Flüssigkeits- und Gastemperatur)
- Behälterdruck

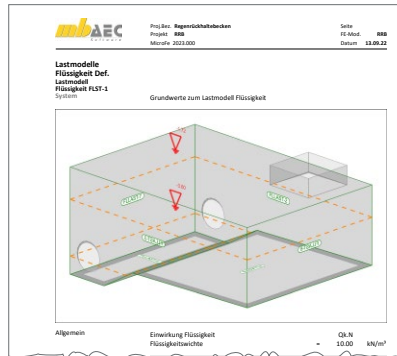

## M140 PDF, BMP, JPG als Eingabehilfen für MicroFe, EuroSta und ProfilEditor

199,- EUR

Mit dem Modul M140 können PDF- und Grafikdateien (bmp, jpg, png, gif, emf, tif) als Hintergrundgrafik eingefügt werden.

Die Grafiken werden in der 3D-Eingabe in einer beliebigen Ebene im Raum platziert. Es lassen sich Grundrisse, Schnitte oder Ansichten, die als Skizzen oder Pläne vorliegen, in das Modell integrieren. Die Grafiken dienen während der Eingabe zur Orientierung, auch wenn nicht direkt darauf gefangen werden kann, und liefern wichtige Anhaltspunkte zur Konstruktion, indem z.B. vermaßte Längen direkt abgelesen und eingetragen werden können.

Die Darstellung wird über Einfügekpunkt, Einfügewinkel, Skalierungsfaktor, Transparenz, Zuschneidemaße und Seitenzahl im PDF-Dokument gesteuert.

**System**

- Grafikdateien der gängigen Formate (bmp, jpg, png, gif, emf, tif)
- Dateien im Austauschformat pdf (mit Auswahl der Seitennummer)
- Randzuschnitt
- Drehung und Skalierung
- für 3D-Modelle frei im Raum platzierbar
- Transparenz wählbar

**Eingabe**

- zwei Positionstypen:
  - Positionstyp Grafik
  - Positionstyp PDF
- schnelle Aktivierung / Deaktivierung
- Zuordnung zu „Gruppen“, „Geschossen“ und „Situationen“

## M161 Lastübergabe, Lastübernahme

399,- EUR

## System

- Weiterleitung der vertikalen Auflagerkräfte
- lastfalltreue oder einwirkungstreue Lastweiterleitung: Lastfälle bleiben erhalten
- Lastübernahme mit Korrekturverfolgung

## Einwirkungskombinationen

- autom. Kombinationsbildung mit Teilsicherheits- und Kombinationsbeiwerten für lineare Berechnungen nach DIN EN 1990:2010-12
- Grund- und außergewöhnliche Kombinationen für die Nachweise der Tragfähigkeit
- seltene und quasi-ständige Kombinationen für die Nachweise der Gebrauchstauglichkeit

## Lastübergabe durchführen

- Dokumentation der Lastübergabe über die Ausgabe

## Lastübernahme durchführen

- Übernahme von Auflagerkräften einer zuvor berechneten Position als Belastung
- nachträgliches Bearbeiten der übernommenen Lasten nach Zerlegen des „Lastfeldes“

## Ausgabe

- Dokumentation der Übernahme in den Ausgaben
- Darstellung der Übernahmen in der Visualisierung

The screenshot displays the MicroFe software interface with several key components:

- Main Window:** Shows a 3D structural model of a building frame with various load cases and reaction forces applied. The interface includes a menu bar, a toolbar, and a status bar.
- Output Window (Lastübernahme durchführen):** A dialog box for documenting load transfer. It contains a table with columns for Model, Description, and Date.
 

Modell	Zusammenstellung	Lastübergabe	Datum
1 OS ORANGE	Ausgabe	Lastübergabe	01.09.2024 (8:43)
2 OS ORANGE	Ausgabe	Lastübergabe	01.09.2024 (8:43)
3 OS ORANGE	Ausgabe	Lastübergabe	01.09.2024 (8:43)
- 3D Visualization:** A 3D perspective view of the building structure, showing the load transfer paths and the resulting internal forces.
- Output Window (Ausgabe):** A window showing the results of the load transfer analysis, including a list of load cases and their corresponding values.

## M162 Lastverteilung in MicroFe und EuroSta

499,- EUR

### System

- Verteilung von Lasten auf die Tragstruktur des FE-Modells
- Erweiterung der Positionen „Ausparung“ und „Flächenlast“ um die Lastverteilung
- Positionstyp „Lastverteilung“
- Steuerung der Lastverteilung über Lastverteilungslinien mit dem LastverteilungsEditor innerhalb von MicroFe, EuroSta.stahl und EuroSta.holz

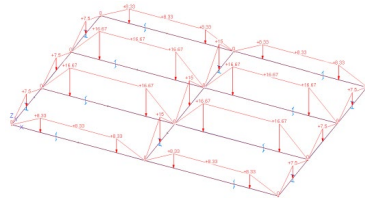

Automatisch verteilte Lasten auf Trägerrost

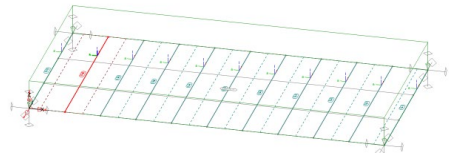

Verteilung mit individuell gewählten Einflussbreiten

### Belastung

- Verteilung von Flächen-, Linien- und Einzellasten innerhalb der Lastverteilungsposition
- wahlweise über Lasteinflussbreiten, polygonale Einflussflächen oder gewichtet über Faktoren je Lastverteilungslinie

### Ausgabe

- umfangreiche detaillierte Dokumentation der Lastverteilung

## M280 Bettung mit Volumenelementen, mehrschichtige Böden

799,- EUR

### System

- Flächengründung über Volumenelemente
- elastisch isotropes Halbraumverfahren
- Berechnung von Pfahlgründungen (Zusatzmodul M281 erforderlich)

### Ausgabe

- Darstellung der Bodenpressung
- Darstellung von Schnittlinien
- grafische Darstellung des Schichtverlaufs
- Darstellung von Verformungen

### Boden

- mehrschichtiger Bodenaufbau
- horizontal oder geneigt verlaufende Schichtgrenzen
- Vorgabe von E-Modul, Steifemodul oder Querdehnzahl

### Eingabe

- Vorgabe der Schichtgrenzen über Bodenprofile (globale x-, y-Position und z-Koordinaten)
- einfache Abbildung von Boden-erkundungsergebnissen
- wahlweise ohne Übertragung von Zugkräften
- wahlweise radiale Ausdehnung des Bodenkörpers auf einen Zylinder, definiert über Mittelpunkt und Radius

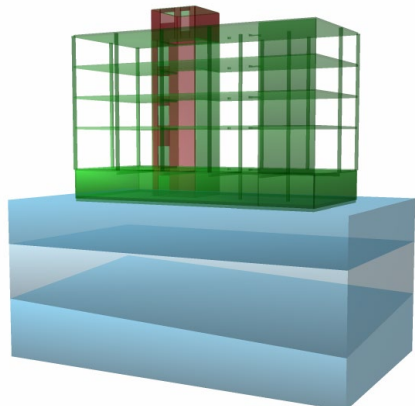

### System

- Stahlbeton-Trägerroste oder Stahlbeton-Fundamentplatten mit Pfählen
- senkrechte Anordnung der Pfähle
- horizontal verlaufende Gründungsfläche
- gelenkige oder starre Verbindung von Pfahlkopf und Fundament
- einseitige Verbindung (Ausschluss von Zug- oder Druckkräften) zwischen Bodenplatte und Pfahl

### Material/Querschnitt

- runde oder rechteckige Querschnitte
- einfache Vorgabe der Steifigkeiten über Vorschlagswerte für Stahlbeton

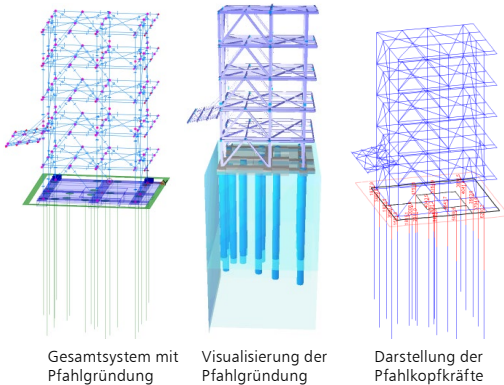

Gesamtsystem mit Pfahlgründung

Visualisierung der Pfahlgründung

Darstellung der Pfahlkopfkkräfte

### Lagerung der Pfähle im Baugrund

- Lastabtrag nur über Spitzendruck
  - Einleitung von konzentrierten Einzellasten
  - wahlweise mit Vorgabe Grenzkraft (Pfahlsitzenwiderstand  $R_{b,k}$ )
- Lastabtrag über Spitzendruck und Mantelreibung
  - wahlweise mit Vorgabe Grenzkraft (Pfahlsitzenwiderstand  $R_{b,k}$ )
  - wahlweise mit Begrenzung der Mantelreibung (Bruchwert der Pfahlmantelreibung  $q_{s,k}$ ) als konstanter Wert oder linear veränderlich (oben und unten)

### Berechnung

- Schnittgrößenverteilung in der Fundamentplatte
- Pfahlschnittkräfte am Kopf

### Ausgabe

- Darstellung der Bodenpressung
- Darstellung der Pfahlkopf-Kräfte
- Darstellung von Verformungen

### Bemessung der Pfähle in der BauStatik

Bereitstellung der Pfahlschnittgrößen am Kopf zur Bemessung mit den folgenden BauStatik-Modulen:

- S512.de Stahlbeton-Pfahl, axiale Belastung
- S513.de Stahlbeton-Bohrpfahl, elastisch gebettet

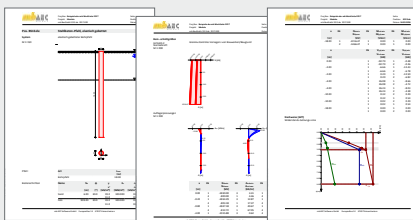

### Anwendungsgebiete der Kombinierten Pfahl-Plattengründung (KPP)

Vorteilhaft eingesetzt werden kann die Kombination von Pfahl- und Plattentragwirkung u.a. zum Erreichen folgender Ziele:

- Erhöhung der Gebrauchstauglichkeit sowie der Tragfähigkeit einer Flachgründung infolge der reduzierten Setzungen bzw. Setzungsdifferenzen
- Reduzierung der Beanspruchung der Fundamentplatte bei geeigneter Wahl von Anzahl und Anordnung der Pfähle
- Zentrierung der Reaktionskräfte der kombinierten Pfahl-Plattengründung unter der resultierenden Bauwerkslast

## M312.de Stahlbeton-Stützenbemessung, Verfahren mit Nennkrümmung 399,- EUR (räumliche Systeme) (setzt M440 Geschosstragwerke voraus)

### System

- Nachweis der Stabilität für Stahlbeton-Stäbe im allgemeinen Tragwerk (3D) und Stahlbeton-Stützen im Geschossbau
- Vorgabe für den Nachweis
  - Knicklänge oder Knickbeiwerte je Richtung
  - Krümmungsbeiwert  $c$
  - Endkriechzahl
- Dokumentation der Nachweisführung

Proj. Nr. MicroFe 2D - Geschosbau		Seite				
Projekt: Geschosbau		FE-Misc 018/020				
Minirele 2023-202		Datum: 18.08.22				
Stabilität						
Nachweis der Knickstabilität						
Verfahren mit Nennkrümmung getrennt für s- und t-Richtung						
Schlankheiten	Ukn	Achse	$l_0$	$i$	$\lambda$	$\lambda_{lim}$
	2	s	3,00	8,7	34,64	25,00
	3	t	3,00	8,7	34,64	25,00
Imperfektionen	$\eta_1$	$1/10e_1$	$1/10e_2$	$\eta_0$	$\eta_0$	
		[1/rel]	[1/rel]	[cm]	[cm]	
	1,00	200,00	200,00	0,8	0,8	
Kriechen	Endkriechzahl Beiwert	Kriechungsbeiwert	$\phi$	$\phi$	$\beta_1$	$\beta_2$
			2,50	0,269	0,269	
Theorie II. Ordnung	$K_x$	$K_y$	$K_z$	$1/c_x$	$\phi_{2D}$	
	0,87	1,67	0,96	26,14	2,4	
	$K_x$	$K_y$	$K_z$	$1/c_x$	$\phi_{2D}$	
	0,87	1,67	0,96	26,14	2,4	
Bem. Schnittgrößen	Ukn	Achse	$M_{Ed}$	$N_{Ed}$	$M_{Ed}$	$N_{Ed}$

### Belastung

- Nachweis mit der Stützenkraft
  - Normalkraft und Doppelbiegung

### Nachweise

- Grenzzustand der Tragfähigkeit, EC 2
  - Berechnung nach dem Verfahren mit Nennkrümmung
  - Berücksichtigung von Ausmitten (ungewollte, infolge Kriechens)
  - Ermittlung der Längs- und Querkraftbewehrung konstant für Stab- oder Stützen-Position

### Norm

- Eurocode 2 – DIN EN 1992-1-1:2011-01

## M313.de Stahlbeton-Stützenbemessung, Verfahren mit Nennkrümmung 399,- EUR (ebene Systeme)

### System

- Nachweis der Stabilität für Stahlbetonstützen im Rahmen der Bemessung von ebenen Plattensystemen mit PlaTo
- Vorgabe für den Nachweis
  - Knicklänge oder Knickbeiwerte je Richtung
  - Krümmungsbeiwert  $c$
  - Endkriechzahl

### Belastung

- Nachweis der Stützen mit den Auflagerkräften und -momenten aus der Plattenbemessung

### Nachweise

- Grenzzustand der Tragfähigkeit, EC 2
  - Berechnung nach dem Verfahren mit Nennkrümmung (Modellstützenverfahren)
  - Ermittlung der Längs- und Querkraftbewehrung mit den Belastungen am Stützenkopf
- Brandfall
  - Klassifizierung nach Tabellen (Level 1)
  - Nachweis nach DIN EN 1992-1-2, Gleichung 5.7
- Grenzzustand der Gebrauchstauglichkeit
  - Rissbreiten
  - Spannungen

### Norm

- Eurocode 2 – DIN EN 1992-1-1:2011-01

M314.de **Mauerwerk-Stütze (ebene Systeme)**

399,- EUR

**System**

- Nachweis der Tragfähigkeit inkl. Stabilität für Mauerwerkstützen im Rahmen der Bemessung von ebenen Plattensystemen
- Krag- und Pendelstütze
- Vorgabe der Knicklänge oder Knicklängenbeiwert je Achse
- Ergänzung zu dem Grundmodul „M100.de MicroFe 2D Platte - Stahlbeton-Plattensystem“

Proj. Nr.: M314.de Seite: 1  
 Projekt: Mauerwerk FE-Meth.: 2.0G  
 Modultitel: M314.de Datum: 13.09.22

**Stützenlager-Mw** Nachweis der Mauerwerkstützen  
**Kombinationen** Maßgebende Kombinationen nach DIN EN 1990

Zur Bemessung wurden folgende Kombinationen untersucht:  
 - Grundkombination

Ein Einwirkungsname  
 Lkn Lastkombinationsnummer  
 I vorherrschende veränderliche Einwirkung

Die Beteiligung einzelner Lastfälle innerhalb einer Einwirkung wird mit diesem Ausgabeformat nicht dokumentiert.

Ein	Gk	Qk-S
Lkn	Grundkombination	1,50 I
1	1,35	

Mat./Querschnitt	Position	Material	$\sigma_c$	$\sigma_t$	$\nu$	E-Modul
			[N/mm <sup>2</sup> ]	[N/mm <sup>2</sup> ]	[N/mm <sup>2</sup> ]	[N/mm <sup>2</sup> ]
ST-1, ST-2		KS-XL 48-2-Q/DH	15,97	20,00	15,68-25	

Knicklängen	Position	r <sub>0</sub>		h <sub>0</sub>	
		px	py	h <sub>0x</sub>	h <sub>0y</sub>
ST-1, ST-2		0,75	0,75	2,25	2,25

Ausmiten	Stelle	Lk	e <sub>u</sub>		e <sub>t</sub>		M <sub>u</sub>
			[cm]	[cm]	[cm]	[cm]	
ST-1	Mitte	1	0,00	0,00	0,00	1,60	0,00
			0,00	0,50	0,00	1,60	0,00
ST-2	Mitte	1	0,00	0,00	0,00	1,60	0,00
			0,00	0,50	0,00	1,60	0,00

e<sub>u</sub> = Ausmiten-Höhe veränderlich  
 e<sub>t</sub> = unabh. Ausmiten-Höhe (Rk 1.1.1)

**Belastung**

- Nachweis der Stützen mit den Auflagerkräften und -momenten aus der Plattenbemessung

**Nachweise**

- Grenzzustand der Tragfähigkeit, EC 6
  - genaueres Verfahren
  - zentrische/exzentrische Druckbeanspruchung
  - Knicksicherheit mit Ermittlung der Knicklänge je Achse
  - Schubnachweis zweiachsig

**Norm**

- Eurocode 6 – DIN EN 1996-1-1:2010-12

M315.de **Stahl-Stützensnachweis (ebene Systeme)**

399,- EUR

**System**

- Nachweis der Stabilität und Querschnittstragfähigkeit für Stahlstützenlager-Positionen, im Rahmen der Bemessung von ebenen Plattensystemen mit MicroFe 2D (Plato)
- Vorgabe der Knicklänge oder der Knickbeiwerte je Richtung (r-, s-Richtung der Lager-Position)

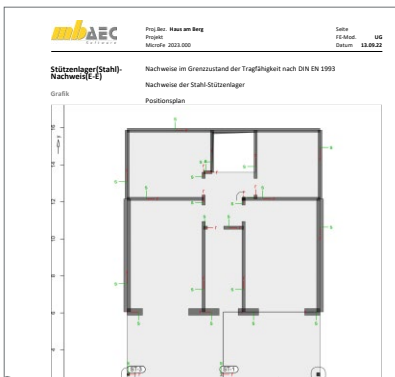

**Belastung**

- Nachweis der Stützen mit den Auflagerkräften und -momenten aus der Plattenberechnung

**Nachweise**

- Grenzzustand der Tragfähigkeit, EC 3
  - Normalspannungen Elastisch – Elastisch
  - Grenzschnittgrößen Elastisch – Plastisch
  - Biegeknicknachweis nach Ersatzstabverfahren

**Norm**

- Eurocode 3 – DIN EN 1993-1-1:2010-12

## M317.de Wandartiger Träger (ebene Systeme)

799,- EUR

## System

- eigener Positionstyp für wandartige Träger
- Unterscheidung für anschließende Decke ober- und unterhalb
- automatische FE-Modellierung als 2D-Scheibe (für Variante „Decke unterhalb“)
- Berücksichtigung von wandartigen Trägern im Strukturmodell in ViCAdo.ing
- Ergänzung zu dem Grundmodul „M100.de MicroFe 2D Platte - Stahlbeton-Plattensystem“

## Belastungen

- automatische Ermittlung des Eigengewichts
- sonstige ständige Last zur Berücksichtigung von Putz- oder Verkleidungsmaterialien
- Lastübernahme für Lastangriff am Wandkopf

## Nachweise

- Grenzzustand der Tragfähigkeit, EC 2
  - Vorbereitung der externen Nachweisführung (Zusammenstellung von Geometrie- und Belastungsinformationen)
  - Übergabe für „Position neu zum Detailnachweis“ zur Bemessung des wandartigen Trägers mit dem BauStatik-Modul „S360.de Stahlbeton-Träger, wandartig“
  - Export einen Bemessungsmodells für eine 2D-Scheibenbemessung mit dem MicroFe-Modul „M110.de MicroFe 2D Scheibe - Stahlbeton-Scheibensysteme“

## Norm

- Eurocode 2 – DIN EN 1992-1-1:2011-01

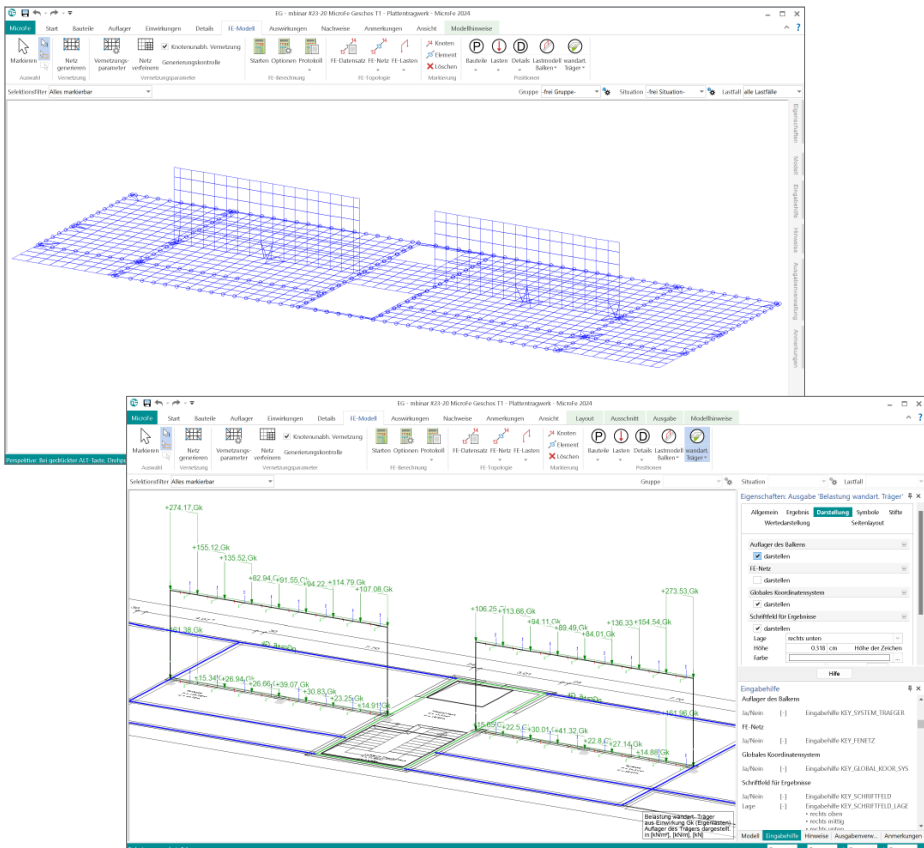

M321.de **Scheibentragwerke aus Stahl**

399,- EUR

**System**

- Nachweis von Scheiben in 2D-Modellen
- konstante oder veränderliche Dicke

**Nachweise**

- Grenzzustand der Tragfähigkeit, EC 3
  - Haupttrandspannungen
  - Schubspannungen
  - Vergleichsspannung

**Norm**

- Eurocode 3 – DIN EN 1993-1-1:2010-12

M322.de **Scheibentragwerke aus Brettsperrholz**

699,- EUR

**System**

- Nachweis von Scheiben aus Brettsperrholz in 2D-Modellen
- konstante oder veränderliche Dicke
- Herstellerdatenbank der Hersteller Derix, Eugen Decker, Leno und Merkle
- Ermittlung der Materialsteifigkeiten (automatisch)

**Nachweise**

- Grenzzustand der Tragfähigkeit, EC 5
  - Normalspannungen
  - Schubspannungen

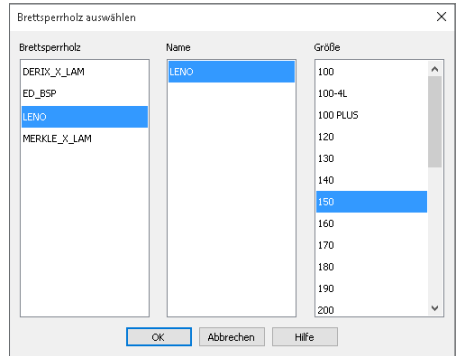

**Norm**

- Eurocode 5 – DIN EN 1995-1-1:2010-12

M323.de **Scheibentragwerke aus Holzwerkstoff**

699,- EUR

**System**

- Nachweis von Scheiben aus Holzwerkstoffen in 2D-Modellen
  - Furnierschichtholz
  - Sperrholz
  - OSB-Platten
  - Kunstharzgebundene Spanplatten
- konstante oder veränderliche Dicke
- Umfangreiche Sammlung von Holzwerkstoffen (manuell erweiterbar über Projekt-Stammdaten)
- Ermittlung der Materialsteifigkeiten (automatisch)

**Nachweise**

- Grenzzustand der Tragfähigkeit, EC 5
  - Normalspannungen
  - Schubspannungen

**Norm**

- Eurocode 5 – DIN EN 1995-1-1:2010-12

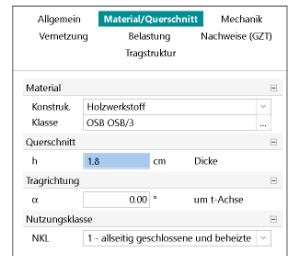



M331.de **Plattentragwerke aus Stahl****399,- EUR****System**

- Nachweis von Platten in 2D-Modellen
- konstante oder veränderliche Dicke

**Nachweise**

- Grenzzustand der Tragfähigkeit, EC 3
  - Hauptrandspannungen
  - Schubspannungen
  - Vergleichsspannung

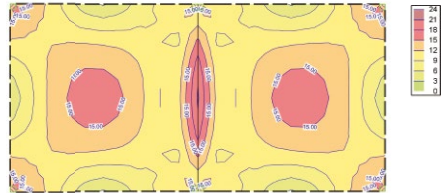
**Norm**

- Eurocode 3 – DIN EN 1993-1-1:2010-12

M332.de **Plattentragwerke aus Brettsperrholz****699,- EUR****System**

- Nachweis von Platten aus Brettsperrholz in 2D-Modellen
- konstante oder veränderliche Dicke
- Herstellerdatenbank der Hersteller Derix, Eugen Decker, Leno und Merkle
- Ermittlung der Materialsteifigkeiten (automatisch)
- Holz-Lagerpositionen für Stützen und Wandlager

**Nachweise**

- Grenzzustand der Tragfähigkeit, EC 5
  - Normalspannungen
  - Schubspannungen
- Grenzzustand der Gebrauchstauglichkeit, EC 5
  - Verformungen
  - Schwingungen

**Norm**

- Eurocode 5 – DIN EN 1995-1-1:2010-12

M333.de **Plattentragwerke aus Holzwerkstoff****699,- EUR****System**

- Nachweis von Platten aus Holzwerkstoffen in 2D-Modellen
  - Furnierschichtholz
  - Sperrholz
  - OSB-Platten
  - Kunstharzgebundene Spanplatten
- konstante oder veränderliche Dicke
- Umfangreiche Sammlung von Holzwerkstoffen (manuell erweiterbar über Projekt-Stammdaten)
- Ermittlung der Materialsteifigkeiten (automatisch)

**Nachweise**

- Grenzzustand der Tragfähigkeit, EC 5
  - Normalspannungen
  - Schubspannungen
  - Nachweise im Brandfall

**Norm**

- Eurocode 5 – DIN EN 1995-1-1:2010-12

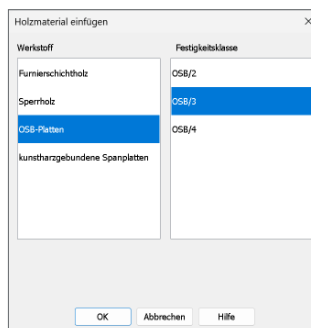

## M341.de Schalenträgerwerke, Faltwerke aus Stahl

499,- EUR

### System

- Nachweis von Flächen in 3D-Modellen
- konstante oder veränderliche Dicke
- beliebige Geometrie (rechteckig, rund, polygonal)
- Berücksichtigung von Öffnungen

### Nachweise

- Grenzzustand der Tragfähigkeit, EC 3
  - Hauptrandspannungen
  - Schubspannungen
  - Vergleichsspannung

### Norm

- Eurocode 3 – DIN EN 1993-1-1:2010-12

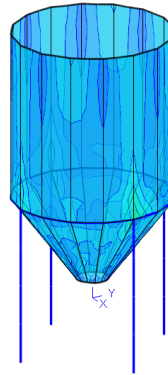

## M342.de Schalenträgerwerke, Faltwerke aus Brettsper Holz

699,- EUR

### System

- Nachweis von Platten aus Brettsper Holz in 2D-Modellen
- konstante oder veränderliche Dicke
- Herstellerdatenbank der Hersteller Derix, Eugen Decker, Leno und Merkle
- Ermittlung der Materialsteifigkeiten (automatisch)
- Holz-Lagerpositionen für Stützen und Wandlager

### Nachweise

- Grenzzustand der Tragfähigkeit, EC 5
  - Normalspannungen
  - Schubspannungen
- Grenzzustand der Gebrauchstauglichkeit, EC 5
  - Verformungen
  - Schwingungen

### Norm

- Eurocode 5 – DIN EN 1995-1-1:2010-12

## M343.de Schalenträgerwerke, Faltwerke aus Holzwerkstoff

699,- EUR

### System

- Nachweis von Platten aus Holzwerkstoffen in 2D-Modellen
  - Furnierschichtholz
  - Sperrholz
  - OSB-Platten
  - Kunstharzgebundene Spanplatten
- konstante oder veränderliche Dicke
- Umfangreiche Sammlung von Holzwerkstoffen (manuell erweiterbar über Projekt-Stammdaten)
- Ermittlung der Materialsteifigkeiten (automatisch)

### Nachweise

- Grenzzustand der Tragfähigkeit, EC 5
  - Normalspannungen
  - Schubspannungen
  - Nachweise im Brandfall

### Norm

- Eurocode 5 – DIN EN 1995-1-1:2010-12

Allgemein	Material/Querschnitt	Mechanik
Vernetzung	Belastung	Nachweise (GZT)
	Tragstruktur	
Material		
Konstrukt	Holzwerkstoff	
Klasse	OSB OSB/3	
Querschnitt		
h	1,8 cm	Dicke
Tragrichtung		
$\alpha$	0,00 °	um t-Achse
Nutzungsklasse		
NKL	1 - allseitig geschlossene und beheizte	

# ProfilEditor 2024

Individuelle Profile für die mb WorkSuite

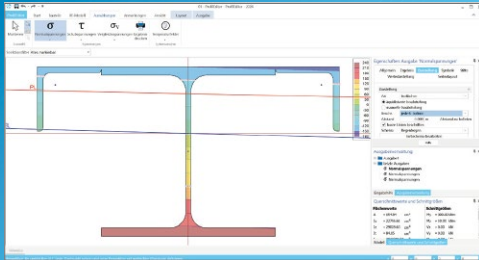

Der ProfilEditor ist für die Bearbeitung von selbst-definierten Profilquerschnitten aus Stahl oder Aluminium konzipiert. Dazu gehört das Erzeugen neuer Querschnitte, die Berechnung der Spannungen aus beliebigen Beanspruchungen, die Dokumentation der Querschnitte und Ergebnisse sowie die Verwaltung der Profilquerschnitte über die mb-Stammdaten. Innerhalb der mb WorkSuite sind die definierten Profile in ViCAdo, BauStatik, MicroFe und EuroSta verwendbar. Die mb WorkSuite umfasst Software aus dem gesamten AEC-Bereich: Architecture. Engineering. Construction.

## ProfilEditor 2024

nach EC 3, DIN EN 1993-1-1:2010-12

**P100.de Erzeugen, Berechnen,  
Nachweisen beliebiger, auch  
dünnwandiger Profile**

**999,- EUR**

Mit dem Modul P100.de können Sie individuelle Spezialprofile aus Stahl erzeugen und in den Projekt-Stammdaten ablegen. Die Erzeugung von Hut-, Sigma- und C-Profilen gehören zum Standardumfang.

## ProfilEditor 2024

nach EC 9, DIN EN 1999-1-1:2014-03

**P200.de Aluminium-Profile  
erzeugen**

**0,- EUR**

Ein wesentliches Merkmal von Aluminium-Bauteilen (z.B. Tragkonstruktionen von Solaranlagen) sind die vielfältigen Querschnittsformen, die für die statischen Anforderungen durch die Hersteller optimiert wurden. Mit dem Modul P200.de können Sie individuelle Spezialprofile aus Aluminium erzeugen und in den Projekt-Stammdaten ablegen.

© mb AEC Software GmbH. Alle Preise zzgl. Versandkosten und ges. MwSt. Für Einzelplatzlizenz Hardlock je Arbeitsplatz erforderlich (95,- EUR).  
Folgelizenz-/Netzwerkbedingungen auf Anfrage. Es gelten unsere Allgemeinen Geschäftsbedingungen. Änderungen & Irrtümer vorbehalten.  
Unterstützte Betriebssysteme: Windows® 10 (21H1, 64-Bit), Windows® 11 (64-Bit). Stand: September 2023

mb AEC Software GmbH  
Europaallee 14  
67657 Kaiserslautern

Tel. +49 631 550999-11  
Fax +49 631 550999-20  
info@mbaec.de | [www.mbaec.de](http://www.mbaec.de)



**System**

- Berechnung für ebene Platten in 2D-Modellen (Deckenplatten, Bodenplatten)
- Nachweisführung für Einzellasten, Stützen, Wandenden und -ecken
- automatisches Erkennen und Platzieren an Stützen, Wandenden, Wandecken
- Berücksichtigung der Platteneigenschaften (Material, Dicke, Bewehrung)
- Berücksichtigung der Plattengeometrie (freie Ränder bei Rand- und Eckstützen, keine Tragfähigkeit bei Öffnungen)
- Berücksichtigung der vorhandenen Bewehrung (erforderliche Bewehrung aus der Plattenbemessung, Grund- oder Zulagebewehrung)

**Belastung**

- automatische Ermittlung der Durchstanzkraft direkt aus der Plattenbeanspruchung
- wahlweise manuelle Vorgabe der Auswertungs-länge zur Integration der Durchstanzkraft
- innerhalb des kritischen Rundschnitts werden die Belastungen normgerecht behandelt und die Bodenpressungen häufig angesetzt

**Nachweis**

- Grenzzustand der Tragfähigkeit, EC 2
  - Berücksichtigung von Deckenrändern, Ecken und Öffnungen in der Deckenplatte
  - aufgelöster Rundschnitt bei Lasteinleitungsflächen mit  $u > 12d$
  - Nachweis ohne Durchstanzbewehrung
  - Berücksichtigung vorhandener Biegebewehrung in der Platte
  - Berücksichtigung der Querkrafttragfähigkeit bei Lasteinleitungsflächen mit  $u > 12d$
  - Ermittlung der erforderlichen Durchstanzbewehrung in allen inneren Rundschnitten
  - Bemessung von Dübelleisten
  - Mindestdurchstanzbewehrung zur Sicherstellung der Querkrafttragfähigkeit
- Detailnachweise in der BauStatik
  - weiterführende Nachweise und Bemessung mit Dübelleisten im Modul „S290.de Durchstanznachweis“

**Norm**

- Eurocode 2 – DIN EN 1992-1-1:2011-01

mbAEC							Proj. Nr.:	Maß am Berg	Seite:
mbAEC							Projekt:	Wb 2023	14. Aufl.
mbAEC							Monat:	2023.000	UG
mbAEC							Datum:	13.09.23	
EW	GK	GK-N	GK-S	GK-W					
Lkn	Grundkombination	1.05	1.50 I						
		2.33							
Rund-	Abstand	u	vfd	vfd,c	vfd,max	minskw	erfsw		
schnitt	[mm]	[mm]	[mm]	[mm]	[mm]		[mm]		
UoRt	34.00	0.91	1.152	>	0.495		0.693		

**Durchstanz**

Nachweis der Durchstanzstellen

DS-1 Durchstanznachweis nach DIN EN 1992-1-1

System

Angaben

Beton C 25/30, Betonstahl B 500MA

Lasteinleitungsfläche:	h <sub>01</sub>	=	14.0	cm
Rechteck	h <sub>02</sub>	=	13.3	cm
Plattendicke	h <sub>0</sub>	=	20.0	cm
Mittl. statische Nutzhöhe	d <sub>0</sub>	=	17.0	cm
Längsbewehrung	A <sub>s,l</sub>	=	4.18	cm <sup>2</sup> /m
Längsbewehrungsgrad	ρ <sub>s,l</sub>	=	0.25	%
Maßg. Durchstanzkraft	P <sub>u,d</sub>	=	3.63	kN
Lastenübertragungsfaktor	β	=	1.50	

Nachweis

Durchstanzversagen!

Für die maßgebende Belastungssituation wurde die mittlere Längsbewehrung zum an der Oberseite berücksichtigt. Eine Stützenkopfstärkung wird nicht berücksichtigt. Die Durchstanzkraft  $P_{u,d}$  wurde am Stützenanschnitt ausgewertet. Mindestbewehrung (DIN EN 12158) wurde berücksichtigt. Maßgebende Kombinationen nach DIN EN 1990

Kombinationen

Zur Bemessung wurden folgende Kombinationen untersucht:

- Grundkombination

EW	Einwirkungsname
Lkn	Lastkombinationsnummer
	vorhandene veränderliche Einwirkung

Die Beteiligung einzelner Lastfälle innerhalb einer Einwirkung wird mit diesem Ausgabeformat nicht dokumentiert.

mbAEC Software GmbH · Europaplatz 14 · 67627 Kaiserslautern

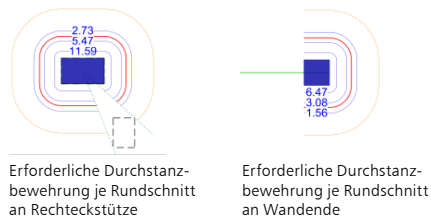

# M351.de Durchstanznachweis für Falterwerke (setzt M440 Geschosstragwerke voraus) 399,- EUR

## System

- Berechnung für Platten und Falterwerke in 3D-Modellen
- Nachweisführung für Einzellasten, Stützen, Wandenden und -ecken
- automatisches Erkennen und Platzieren an Stützen, Wandenden, Wandecken
- Berücksichtigung der Platteneigenschaften (Material, Dicke, Bewehrung)
- Berücksichtigung der Plattengeometrie (freie Ränder bei Rand- und Eckstützen, keine Tragfähigkeit bei Öffnungen)
- Berücksichtigung der vorhandenen Bewehrung (erf. Bewehrung aus der Plattenbemessung, Grund- oder Zulagebewehrung)

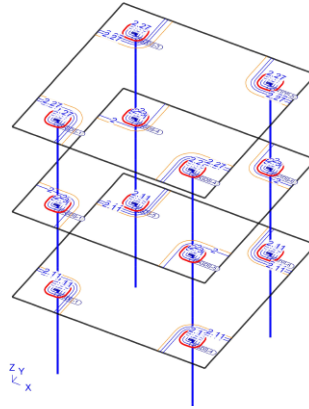

## Belastung

- automatische Ermittlung der Durchstanzkraft direkt aus der Plattenbeanspruchung
- wahlweise manuelle Vorgabe der Auswertungslänge zur Integration der Durchstanzkraft
- innerhalb des kritischen Rundschnitts werden die Belastungen normgerecht behandelt und die Bodenpressungen hälftig angesetzt

## Nachweise

- Grenzzustand der Tragfähigkeit, EC 2
  - Berücksichtigung von Deckenrändern, Ecken und Öffnungen in der Deckenplatte
  - aufgelöster Rundschnitt bei Lasteinleitungsflächen mit  $u > 12d$
  - Nachweis ohne Durchstanzbewehrung
  - Berücksichtigung vorhandener Biegebewehrung in der Platte
  - Berücksichtigung der Querkrafttragfähigkeit bei Lasteinleitungsflächen mit  $u > 12d$
  - Ermittlung der erforderlichen Durchstanzbewehrung in allen inneren Rundschnitten
  - Bemessung von Dübelleisten
  - Mindestdurchstanzbewehrung zur Sicherstellung der Querkrafttragfähigkeit
- Detailnachweise in der BauStatik
  - weiterführende Nachweise und Bemessung mit Dübelleisten im Modul „S290.de Durchstanznachweis“

## Norm

- Eurocode 2 – DIN EN 1992-1-1:2011-01



Proj. Nr. 11  
Projekt: Modult  
Modult 2011.00

Seite 1  
11 von 11  
Datum: 18.09.22

**Durchstanzstellen-Tab** Nachweis der Durchstanzstellen  
1\_0905-1 Durchstanznachweis nach DIN EN 1992-1-1

System

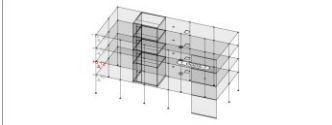

Angaben

Beton C 35/45, Betonstahl B 500MA

Lasteinleitungsfläche:			
Nachdecke	h(s)	=	30,0 cm
	h(S)	=	30,0 cm
Plattendicke	t <sub>p</sub>	=	25,0 cm
Mittl. statische Nutzhöhe	d <sub>st</sub>	=	25,0 cm
Längsbewehrung	a <sub>l,0</sub>	=	14,00 cm/m
Längsbewehrungsrast	r <sub>l,0</sub>	=	0,56 %
Mittlg. Durchstanzkraft	F <sub>0,0</sub>	=	2,00 %
Lasterhöhungsfaktor	β	=	1,50

Nachweis

Durchstanzbewehrung A<sub>sw</sub> ist erforderlich.

Für die maßgebende Belastungssituation wurde die mittlere Längsbewehrung aus der Oberseite berücksichtigt.  
Diese Längsbewehrung ist innerhalb des gesamten äußeren Rundschnitts anzuordnen und außerhalb dieses Rundschnitts zu verankern.  
Eine Stützenaufbewehrung wird nicht berücksichtigt.  
Die Durchstanzkraft wird am Stützenanschnitt zugewertet.  
Mindestbewehrung (INC 10-9-3-32) wurde berücksichtigt.

Kombinationen

Maßgebende Kombinationen nach DIN EN 1990

Zur Bemessung wurden folgende Kombinationen untersucht:

- Grundkombination

Erw	Erwartungsname
1/0	Lastkombinationsnummer

mbAEC Software GmbH | Europaplatz 14 | 67073 Kaiserslautern

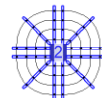

Erforderliche Dübelleisten

## M352.de Verformungsnachweis Zustand II für Platten (ebene Systeme)

699,- EUR

### System

- Berechnung für ebene Platten in 2D-Modellen
- Berechnung der Verformungen im Zustand I (ungerissener Beton) und im Zustand II (gerissener Beton)
- Steuerung der Nachweisführung durch Vorgabe der Verformungsnachweisbereiche
- Berücksichtigung der Kriech- und Schwindeinflüsse
- Ermittlung der Steifigkeiten unter Berücksichtigung der Bewehrungsmengen
- Vorgabe von Grundbewehrung je Plattenbereich für Ober- und Unterseite
- Vorgabe von örtlicher Zulagebewehrung für Ober- und Unterseite
- umfangreiche Dokumentationsmöglichkeiten

### Nachweise

- Grenzzustand der Gebrauchstauglichkeit, EC 2
- Verformung im gerissenen und ungerissenen Zustand (Zustand I und Zustand II)
- Nachweis der End- und Differenzverformung
- Vorgabe der Grenzwerte über Verformungsnachweisbereiche

### Norm

- Eurocode 2 – DIN EN 1992-1-1:2011-01

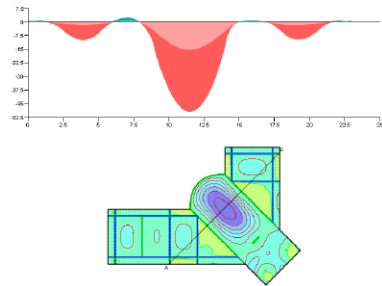

Vergleich Endverformung  $f_{\infty}$  im Zustand I und Zustand II

## M353.de Verformungsnachweis Zustand II für Platten (räumliche Systeme) (setzt M440 Geschosstragwerke voraus)

799,- EUR

### System

- Berechnung für ebene Deckenplatten in 3D-Modellen
- Berechnung der Verformungen im Zustand I (ungerissener Beton) und im Zustand II (gerissener Beton)
- Steuerung der Nachweisführung durch Vorgabe der Verformungsnachweisbereiche
- Berücksichtigung der Kriech- und Schwindeinflüsse
- Ermittlung der Steifigkeiten unter Berücksichtigung der Bewehrungsmengen
- Vorgabe von Grundbewehrung je Plattenbereich für Ober- und Unterseite
- Vorgabe von örtlicher Zulagebewehrung für Ober- und Unterseite
- umfangreiche Dokumentationsmöglichkeiten

### Nachweise

- Grenzzustand der Gebrauchstauglichkeit, EC 2
- Verformung im gerissenen und ungerissenen Zustand (Zustand I und Zustand II)
- Nachweis der End- und Differenzverformung
- Vorgabe der Grenzwerte über Verformungsnachweisbereiche

### Norm

- Eurocode 2 – DIN EN 1992-1-1:2011-01

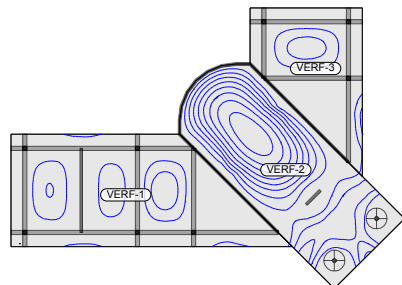

## M354.de Ermüdungsnachweis für Platten und Kaltwerke

299,- EUR

### System

- Unter-/Überzug sowie deckengleiche Balken
- Platten in 2D-Modellen (Decken- und Bodenplatten)
- Scheiben und Kaltwerke in 3D-Modellen

### Nachweise

- Grenzzustand der Gebrauchstauglichkeit, EC 2 - Ermüdung

### Norm

- Eurocode 2 – DIN EN 1992-1-1:2011-01

## M355.de Nachweis für WU-Beton und wassergefährdende Stoffe nach Eurocode

699,- EUR

### System

- Rissbreiten- und Dichtheitsnachweis für Scheiben (M320.de), Platten (M330.de) und Schalen (M340.de)
- Vorgaben je Position:
  - Überwachungsintervall
  - Beaufschlagungsdauer
  - Eindringtiefe
  - Größtkorndurchmesser
  - kritischer Rissbreite
  - Grenzdurchmesser
  - Definition von Eindringtiefe in gerissenen Beton in Abhängigkeit der Überdrückung

### Nachweise

- Rissbreitennachweis nach WU-Richtlinie des DAfStb von 12/2017 bzw. DIN EN 1992-3
  - Rissbreitennachweis mit häufigiger Kombination
  - Bewehrungs- oder Grenzdurchmesserermittlung
  - Mindestbewehrung infolge Zwang
- Dichtheitsnachweis nach BUMwS-Richtlinie des DAfStb von März 2011
  - basiert auf DIN EN 1992-1-1
  - mit seltener und quasi-ständiger Kombination gemäß Richtlinie
  - neuer Einwirkungstyp für Beaufschlagung
  - Nachweis der Druckzonenhöhe oder Rissbreitennachweis
  - Mindestbewehrung infolge Zwang
  - Untersuchung des Querschnittszustands (ungerissen, einseitig gerissen, beidseitig gerissen infolge wechselnder Momentenbeanspruchung, durchgängig gerissen mit oder ohne Überdrückung)

### Norm

- Eurocode 2 – DIN EN 1992-1-1:2011-01
- Eurocode 2 – DIN EN 1992-3:2010-12

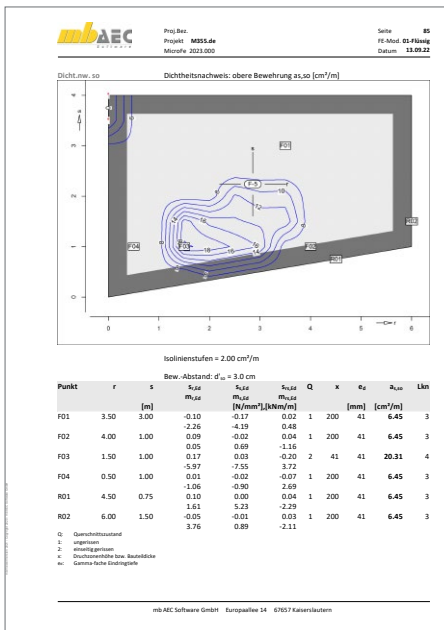

## M356.de Aussteifungstragwerke aus Brettspertholz

699,- EUR

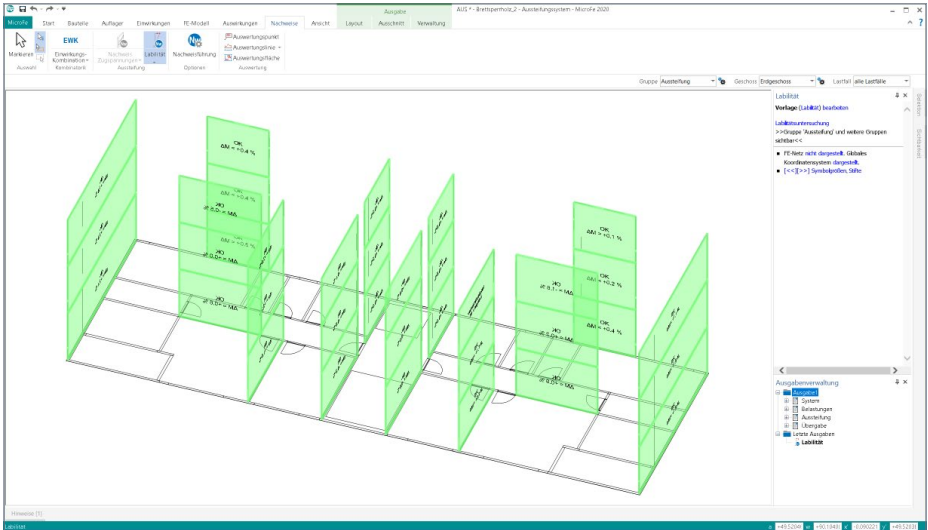

### System

- Modellierung von Wand-Positionen aus Brettspertholz
- aussteifende oder nichtaussteifende Wände
- automatisierte Erzeugung von Gelenken an Wandkopf- und fuß
- Vorgabe von Steifigkeiten zur realistischen Berücksichtigung der Wand-Decken-Verbindung
- Berücksichtigung von Holz-Wänden aus Brettspertholz im Strukturmodell des StrukturEditors
- Ergänzung zu dem Grundmodul „M130.de MicroFe 3D Aussteifung - Massivbau-Aussteifungssysteme“

### Belastungen

- automatische Ermittlung des Eigengewichtes
- sonstige ständige Last zur Berücksichtigung von Putz- oder Verkleidungsmaterialien

### Nachweise

- Grenzzustand der Tragfähigkeit, EC 5
  - Überprüfung und Nachweis der Stabilitätskriterien
  - Übergabe für „Position neu zum Detailnachweis“ zur Nachweisführung der Brettspertholzwand mit dem BauStatik-Modul „S422.de Holz-Wand, Brettspertholz“
  - Übergabe für „Position neu zum Detailnachweis“ zur Nachweisführung der Wand-Decken-Verbindung mit dem BauStatik-Modul „S492.de Holz-Wand-Decken-Verbindungen“

Hersteller	Produkt	Zulassung
Binderholz	BBS 125, BBS XL	ETA-06/0009
Derix	Derix X-LAM	Z-9.1-892 ETA-11/0189
Eugen Decker	ED-BSP	ETA12/0327
KLH	KLH	Z-9.1-482 ETA-06/0138
Züblin Timber (Merk)	Leno	ETA-10/0241
Merkle	Merkle X-LAM	ETA-11/0210
Stora Enso	CLT	ETA-14/0349

### Norm

- Eurocode 5 – DIN EN 1995-1-1:2010-12



## M357.de Aussteifungstragwerke aus Holz-Ständerwänden

699,- EUR

## System

- Modellierung von Wand-Positionen als Holz-Ständerwände
- aussteifende oder nichtaussteifende Wände
- automatisierte Erzeugung von Gelenken an Wandkopf- und fuß
- Vorgabe von Steifigkeiten zur realistischen
- Berücksichtigung der Wand-Decken-Verbindung
- Berücksichtigung von Holz-Ständerwänden aus dem Strukturmodell
- Ergänzung für das Grundmodul „M130.de MicroFe 3D Aussteifung - Massivbau-Aussteifungssysteme“

## Belastungen

- automatische Ermittlung des Eigengewichtes
- sonstige ständige Last zur Berücksichtigung von Putz- oder Verkleidungsmaterialien

## Nachweise

- Grenzzustand der Tragfähigkeit, EC 5
  - Überprüfung und Nachweis der Labilitätskriterien
  - Übergabe für „Position neu zum Detailnachweis“ zur Nachweisführung der Holz-Ständerwand mit dem BauStatik-Modul „S821.de Holz-Ständerwand“

## Norm

- Eurocode 5 – DIN EN 1995-1-1:2010-12

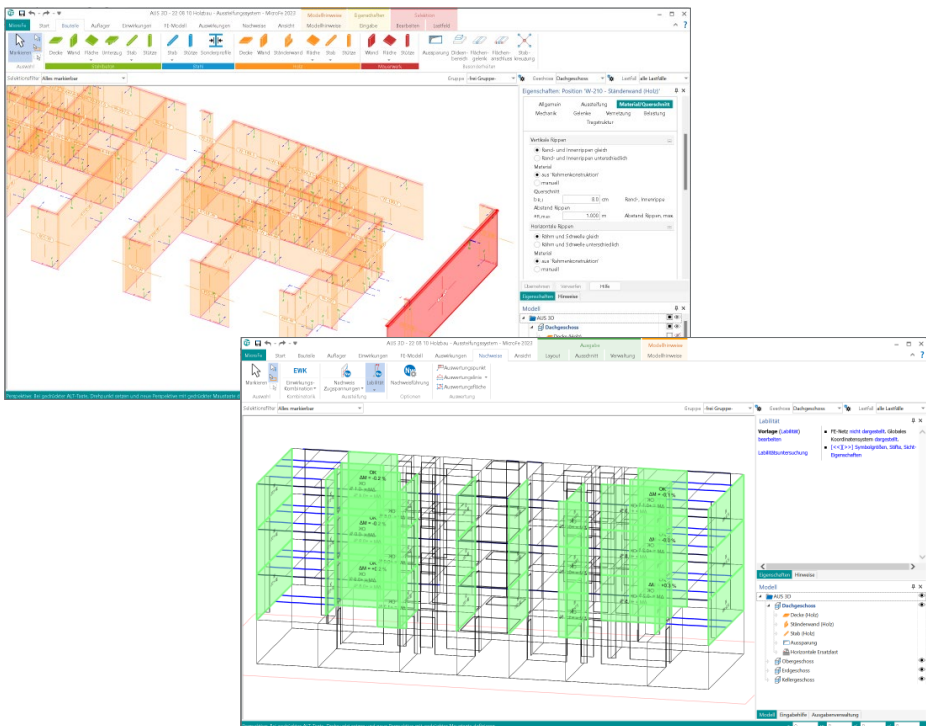

## M358.de Aussteifungstragwerke aus Holzwerkstoff

699,- EUR

### System

- Modellierung von Wand-Positionen aus Holzwerkstoffen in 3D-Modellen
  - Furnierschichtholz
  - Sperrholz
  - OSB-Platten
  - Kunstharzgebundene Spanplatten
- aussteifende oder nichtaussteifende Wände
- automatisierte Erzeugung von Gelenken an Wandkopf- und fuß
- Vorgabe von Steifigkeiten zur realistischen Berücksichtigung der Wand-Decken-Verbindung
- Berücksichtigung von Holz-Wänden aus Holzwerkstoffen im Strukturmodell des StrukturEditors
- Ergänzung zu dem Grundmodul „M130.de MicroFe 3D Aussteifung - Massivbau-Aussteifungssysteme“
- konstante oder veränderliche Dicke
- umfangreiche Sammlung von Holzwerkstoffen (manuell erweiterbar über Projekt-Stammdaten)
- Ermittlung der Materialsteifigkeiten (automatisch)

### Belastungen

- automatische Ermittlung des Eigengewichtes
- sonstige ständige Last zur Berücksichtigung von Putz- oder Verkleidungsmaterialien

### Nachweise

- Grenzzustand der Tragfähigkeit, EC 5
  - Überprüfung und Nachweis der Labilitätskriterien

### Norm

- Eurocode 5 – DIN EN 1995-1-1:2010-12

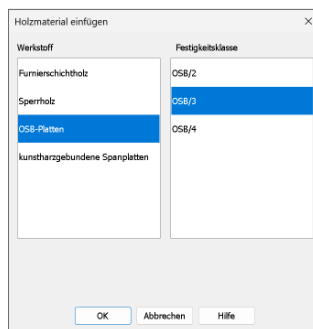

## M360.de Mauerwerk-Wandnachweis (ebene Systeme)

399,- EUR

### System

- Nachweis des Mauerwerks nach dem vereinfachten Verfahren
- Materialauswahl für Mauerwerk in Linienlager-Positionen
  - Eigenschaften für Nachweis
  - Außen- oder Innenwand
  - zwei-, drei- oder vierseitig gehalten
  - Spannweite der angrenzenden Decke
  - Wand im obersten Geschoss
  - Teilauflagerung der Decken

### Belastung

- Ermittlung der Wandeigenlast (automatisch) für Nachweis am Fuß
- Nachweis mit Auflagerkräften der Linienlager
- Berücksichtigung der Auflagerkräfte aus angrenzenden Linienlagern mit Sturzbemessung

### Nachweise

- Grenzzustand der Tragfähigkeit, EC 6
  - vereinfachtes Verfahren
  - Nachweis an Wandkopf, -mitte und -fuß
  - zusätzliche Nachweisbereiche innerhalb der Linienlager-Positionen
  - Prüfung der Anwendungsgrenzen des vereinfachten Verfahrens
  - zentrische/exzentrische Druckbeanspruchung
  - Knicksicherheit

### Norm

- Eurocode 6 – DIN EN 1996-1-1:2010-12

M361.de **Stahlbeton-Wand (ebene Systeme)**

399,- EUR

**System**

- Nachweis der Stahlbeton-Wand-Positionen
- Materialauswahl für Stahlbeton in Linienlager-Positionen
  - Eigenschaften für Nachweis
  - zwei-, drei- oder vierseitig gelagerte Wände
  - wahlweise Einspannung an Wandkopf- und / oder -fuß
- Vorgabe der Bewehrungsabstände und einer Grundbewehrung

**Belastung**

- Ermittlung der Wandeigenlast (automatisch) für Nachweis am Fuß
- Nachweis mit Auflagerkräften der Linienlager
- Berücksichtigung der Auflagerkräfte aus angrenzenden Linienlagern mit Sturz Bemessung

**Nachweise**

- Grenzzustand der Tragfähigkeit, EC 2
  - Ermittlung der Knicklänge
  - Nachweisführung für Biegung mit Druckkraft in Nachweisabschnitten
  - Überprüfung der Schlankheit
  - Bemessung nach dem Verfahren mit Nennkrümmung
  - Nachweis der Zugkeildeckung
  - Nachweis der Querkrafttragfähigkeit in Längsrichtung
  - Ermittlung der horizontalen und vertikalen Bewehrung

**Norm**

- Eurocode 2 – DIN EN 1992-1-1:2011-01

M362.de **Nachweis der Bodenpressung**

299,- EUR

**System**

- Auswahl der Nachweisführung für Flächenbettungen mit den Bettungsziffer- oder Steifzifferverfahren sowie mit Volumengründung
- Auswahl der Bemessungssituation
- Vorgabe der zulässigen Spannung

**Nachweise**

- Grenzzustand STR und GEO-2 nach DIN EN 1997-1
- Auswahl der Bemessungssituation
  - ständige Bemessungssituation BS-P
  - vorübergehende Bemessungssituation BS-T
  - außergewöhnliche Bemessungssituation BS-A
- Ermittlung der Teilsicherheitsbeiwerte und der maßgebenden Kombinationen (STR/GEO-2)
- Nachweis der Bodenpressung

**Norm**

- Eurocode 7 – DIN EN 1997-1:2009-09

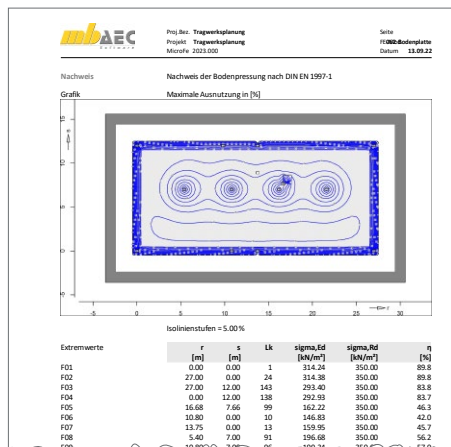

### System

- Straßenbrücken aus Stahlbeton
- Zusatzmodul zur Bemessung von
  - Platten (M330.de)
  - Scheiben (M320.de)
  - Schalen (M340.de)
  - Balken und Stützen (M310.de)

### Belastung

- Lastmodelle nach DIN EN 1991-2
  - Lastmodell 1 (TS, UDL)
  - Ermüdungslastmodell 3

### Einwirkungskombinationen

- automatische Kombinationsbildung mit Teilsicherheits- und Kombinationsbeiwerten für lineare Berechnungen nach DIN EN 1992-2 bzw. DIN EN 1990
- manuelle Kombinationsbildung
- Kombinationsbildung für die Nachweise im Grenzzustand der Tragfähigkeit und der Gebrauchstauglichkeit
- Berücksichtigung von außergewöhnlichen Bemessungssituationen
- Kombinationsbildung für Orte im Norddeutschen Tiefland (automatisch)
- Erdbebenuntersuchung mit Ermittlung der Erdbebenlasten

### Nachweise

- Grenzzustand der Tragfähigkeit, EC 2-2
  - Ermittlung der Längsbewehrung infolge Biegung ggf. mit Normalkraft
  - Ermittlung der Querkraftbewehrung
  - Berücksichtigung von Torsion
  - Ermüdung
  - Durchstanzen (M350.de, M351.de)
- Grenzzustand der Gebrauchstauglichkeit, EC 2-2
  - Begrenzung der Beton- und Stahlspannungen
  - Begrenzung der Rissbreiten
  - Mindestzwangbewehrung

### Norm

- Eurocode 2 – DIN EN 1992-2:2010-12

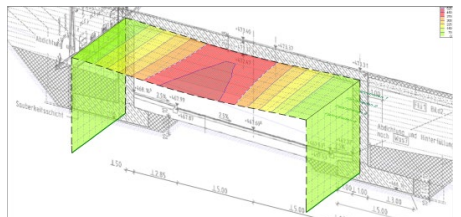
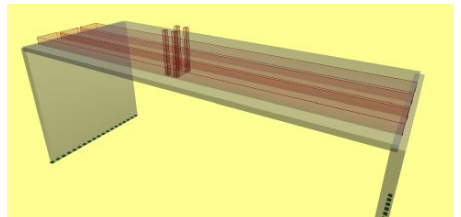
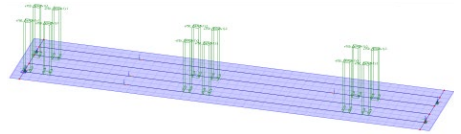
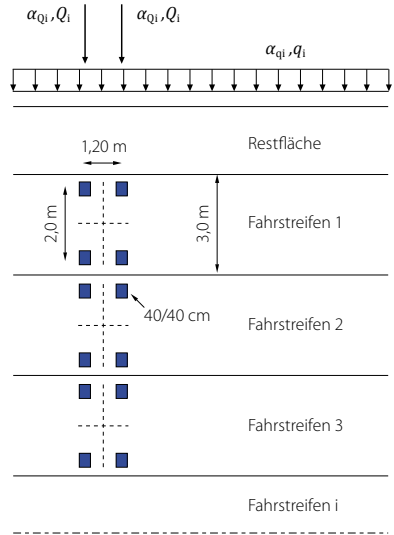

M371.de **Bemessung von Eisenbahnbrücken aus Stahlbeton****1.999,- EUR****System**

- Eisenbahnbrücken aus Stahlbeton
- umfangreiche und schnelle Lastgenerierung für ein- oder mehrgleisige Bauwerke
- Vorgabe je Lastmodell
  - Lastmodell
  - Lastklassenbeiwert
  - Radius Gleisbogen der Strecke
  - Höchstgeschwindigkeit
  - Abminderungsfaktor
  - Einflusslänge für Bremsen und Anfahren
  - Gleiswahl bei mehreren Gleisen
- Zusatzmodul zur Bemessung von
  - Platten (M330.de)
  - Scheiben (M320.de)
  - Schalen (M340.de)
  - Balken und Stützen (M310.de)

**Belastung**

- Lastmodelle nach DIN EN 1991-2
  - unbelasteter Zug
  - LM 71 für Strecken mit Regelverkehr
  - LM SW/0 für den Regelverkehr bei Durchlaufträgerbrücken
  - LM SW/2 für den Schwerverkehr
- Lastgenerierung
  - Vertikallasten aus LM71, SW/0 und SW/2
  - Zentrifugallasten (Fliehkräfte)
  - alternierende Last aus Seitenstoß
  - Lasten aus Anfahren und Bremsen

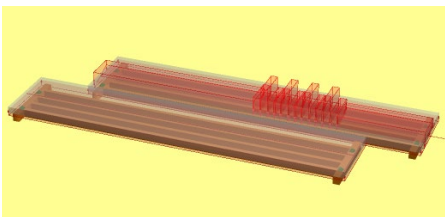
**Einwirkungskombinationen**

- automatisches Erzeugen von Lastfällen und Einwirkungen zur normgerechten Kombinationsbildung der Vertikal- und Zentrifugallasten, Seitenstoß sowie Lasten aus Anfahren und Bremsen
- Berücksichtigung verschiedener Gleise
- automatische Kombinationsbildung mit Teilsicherheits- und Kombinationsbeiwerten für lineare Berechnungen nach DIN EN 1992-2 bzw. DIN EN 1990
- manuelle Kombinationsbildung
- Kombinationsbildung für die Nachweise im Grenzzustand der Tragfähigkeit und der Gebrauchstauglichkeit
- Berücksichtigung von außergewöhnlichen Bemessungssituationen
- Kombinationsbildung für Orte im Norddeutschen Tiefland (automatisch)
- Erdbebenuntersuchung mit Ermittlung der Erdbebenlasten

**Nachweise**

- Grenzzustand der Tragfähigkeit, EC 2-2
  - Ermittlung der Längsbewehrung infolge Biegung ggf. mit Normalkraft
  - Ermittlung der Querkraftbewehrung
  - Berücksichtigung von Torsion
  - Ermüdung
  - Durchstanzen (M350.de, M351.de)
- Grenzzustand der Gebrauchstauglichkeit, EC 2-2
  - Begrenzung der Beton- und Stahlspannungen
  - Begrenzung der Rissbreiten
  - Mindestzwangbewehrung

**Norm**

- Eurocode 2 – DIN EN 1992-2:2010-12

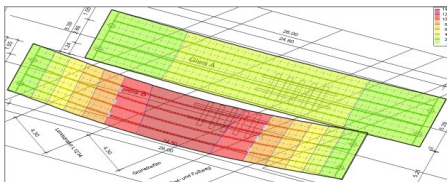

## M431 Stahl-Profilstäbe in Falwerke aus Stahl umwandeln

599,- EUR

(Zusatzmodul zu M341.de/at, setzt M120.de voraus)

### System

- automatisierte Falwerksmodellierung für Profilstäbe (Stab-Positionen)
- Erzeugen von Stahl-Flächenpositionen (M341.de) über spezielle Eingabeoption
- Berücksichtigung eines Abstands zum Stabanfang und -ende
- Generierung von „Stirnplatten“ als Kompatibilitätsebene zwischen der Modellierung von Stäben und Flächen
- Unterstützte Profile:
  - Normprofile
  - Sonderprofile (Normprofile mit individuellen Abweichungen bestimmter Abmessungen)
  - Komplexprofile (mit dem ProfilEditor erzeugte individuelle dünnwandige Profile – auch C-,  $\Sigma$ -, Hut-Profile)
  - Rahmenstäbe
  - Vouten
  - exzentrisch definierte Stäbe

### Berechnung

- schnelle Falwerksmodellierung für einzelne Stäbe oder Teilstücke eines Stabes innerhalb des kompletten Tragwerks
- detaillierte Spannungsanalyse
- Schnittgrößen, Spannungen
- Berechnungen am Gesamtsystem, unter Berücksichtigung aller Steifigkeiten
- statische und dynamische Berechnung
- Berechnung nach Theorie II. Ordnung
- Berechnung nach Theorie III. Ordnung
- Stabilitätsberechnungen

### Norm

- Eurocode 3 – DIN EN 1993-1-1:2010-12

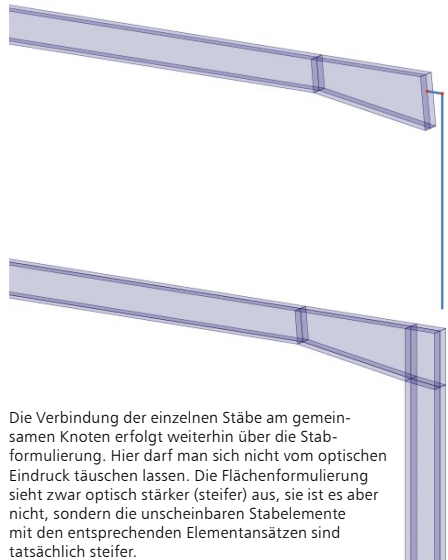

## M440 **Geschosstragwerke** (setzt M120.de voraus)

**599,- EUR**

Mit dem Modul „M440 Geschosstragwerke“ steht für 3D-Modelle eine besonders schnelle und leistungsfähige Eingabe zur Verfügung. Dank der geschossorientierten Eingabe von z.B. Decken, Wänden oder Stützen ist die Modellierung schnell abgeschlossen. Besonders effektiv werden neue folgende Geschosse erzeugt, wenn hierbei die Positionen aus einem bestehenden Geschoss übernommen bzw. kopiert werden.

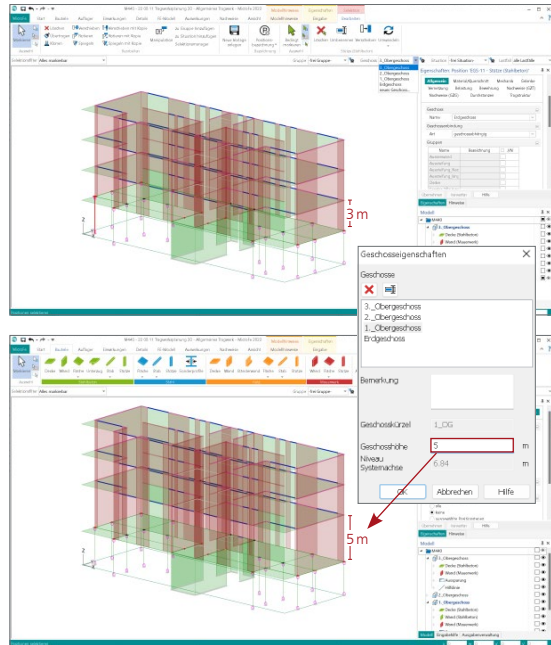

### Geschosse

- beliebige Anzahl von Geschossen
- Geschosshöhe und -niveau
- Geschosskürzel und -bezeichnung, z.B. „EG“ und „Erdgeschoss“

### Geschossorientierte Positionen

- Decken als horizontale Flächenposition
- Wände (Stahlbeton und Mauerwerk) als senkrechte Flächenpositionen mit Anbindung an die Geschosshöhe
- Stützen als senkrechte Stabpositionen mit Anbindung an die Geschosshöhe

### Eingabe

- automatischer Änderungsdienst bei nachträglicher Bearbeitung der Geschosshöhe
- Kopieren von kompletten Geschossen
- gezieltes Kopieren von Positionstypen eines Geschosses
- leichte Eingabe durch Auswahl des zu bearbeitenden Geschosses
- sehr präzise Eingabe durch Fokussierung auf ein Geschoss über die Steuerung der Sichtbarkeit
- Zuordnung von Hinterlegungsobjekten (bmp, jpg, pdf, dxf, dwg,...) zu Geschossen (Zusatzmodul M140)

### Mauerwerkswand

- orthotropes Materialverhalten (vertikaler Lastabtrag ca. 60°)
- Vorschlagswerte zur direkten Auswahl der Steifigkeiten
- linear-elastische Gelenkeigenschaften
- nicht-lineare Gelenkeigenschaften über Zusatzmodul M521
- wahlweise ohne Berücksichtigung der Zugkräfte (abhebende Ecken)

### Ausgabe

- einfache, geschossorientierte Positionsauswahl für die Ergebnisdarstellung
- Steuerung über Geschossauswahl

## M480 Rotationssymmetrische Schalenträgerwerke setzt M120.de voraus

999,- EUR

MicroFe bietet mit dem Zusatzmodul M480 eine einfache und schnelle Modellierung von rotationssymmetrischen Schalenträgerwerken. Hierzu werden Rotationsachsen in beliebiger Anzahl und Ausrichtung im Modell platziert. Im speziellen Rotationskörper-Editor werden alle Bauteil- und Last-Positionen definiert.

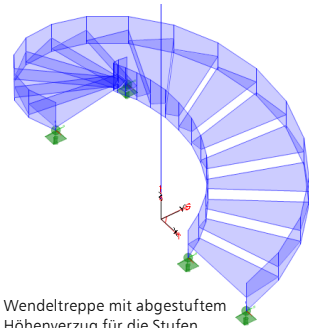

### System

- Platzierung von Rotationsachsen im Modell
- beliebige Anzahl von Rotationskörpern
- wählbare Lage und Ausrichtung im Modell je Rotationskörper
- automatische Gruppierung von Bauteil- und Last-Positionen je Rotationskörper
- Generierung je Position über Start- und Endwinkel sowie Anzahl steuerbar
- Berücksichtigung eines Höhenverzugs, wahlweise abgestuft

### Belastungen

- Flächen- und Linienlasten
- Temperatur
- Vorspannung

### Berechnung

- Ermittlung der Knoten-Exzentrizitäten (Verschiebung der Sekanten-Knoten auf den Kreisboden)

## M500 Berechnung nach Theorie III. Ordnung, Membrane, Seile für MicroFe und EuroSt

999,- EUR

Sind die Verformungen eines Bauteils oder eines Tragwerks im Vergleich zu den Bauteilabmessungen groß, so ist die Berechnung auf der Grundlage der Theorie III. Ordnung durchzuführen. Berechnungen nach Theorie III. Ordnung sind nicht nur auf große oder spektakuläre Tragwerke begrenzt. Häufig begegnen sie dem Ingenieur auch im Alltag, z.B. bei seilverspannten Masten oder abgespannten Bauteilen.

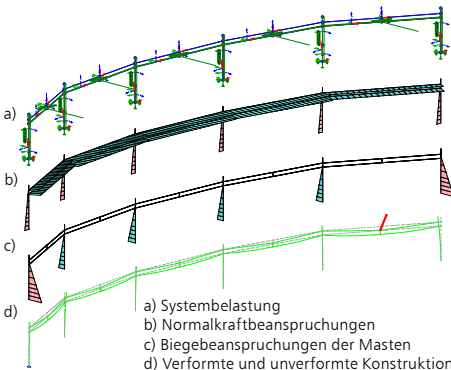

### System

- Berechnung von Bauteilen wie Seile oder Membrane
- Berücksichtigung von Vorspannungen

### Berechnung

- iterative Berechnung nach Theorie III. Ordnung für Bauteile oder Tragwerke mit großen Verformungen
- schrittweise inkrementelle Steigerung der eingetragenen Belastung

### Anwendungsgebiete

- Hänge- und Schrägseilbrücken
- Seilnetze
- membranverspannte Dachkonstruktionen



## M510 Grundfrequenz, Grundschwingformen

599,- EUR

### Belastungen

- automatische Berücksichtigung des Eigengewichts der Bauteile als Massen
- wahlweise Berücksichtigung von Lastfällen als Massen im Modell

### Berechnung

- Ermittlung der Eigenfrequenzen
- Ermittlung der Eigenschwingformen (= Eigenformen)
- wählbare Anzahl der ermittelten Eigenformen
- lastkombinationsweise Berücksichtigung konstruktiver Nichtlinearitäten
- Berücksichtigung von konsistenten und inkonsistenten Massen
- Steuerung durch Genauigkeitsschranke und max. Anzahl der Iterationen
- Überprüfung der Eigenwerte auf Vollständigkeit (Sturmscher Test)
- Variation der Zug- und Druckausschaltung während der Iteration

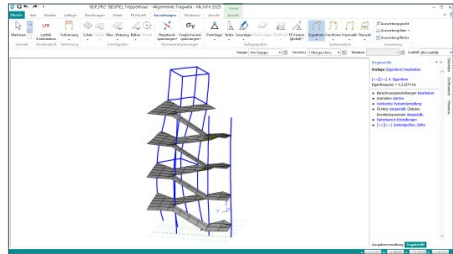

### Ausgabe

- Ausgabe der Eigenfrequenz je Eigenform
- grafische Darstellung der Eigenformen
- tabellarische Ausgabe der Eigenformen
- animiertes Video zu den Eigenformen

## M511 Stabilitätsuntersuchung

599,- EUR

### Belastungen

- automatische Berücksichtigung des Eigengewichts der Stäbe
- wahlweise Berücksichtigung von Lastfällen bzw. Belastungen im Modell

### Berechnung

- Ermittlung der Knickfiguren
- Ermittlung der Knicksicherheiten
- lastkombinationsweise Berücksichtigung konstruktiver Nichtlinearitäten
- Steuerung durch Genauigkeitsschranke und max. Anzahl der Iterationen
- Überprüfung der Eigenwerte auf Vollständigkeit (Sturmscher Test)
- Berücksichtigung von konsistenten und inkonsistenten Lasten
- Berücksichtigung der stabilisierenden Wirkung von zugbeanspruchten Elementen
- wahlweise auf Grundlage der klassischen oder erweiterten Stabtheorie
- Variation der Zug- und Druckausschaltung während der Iteration

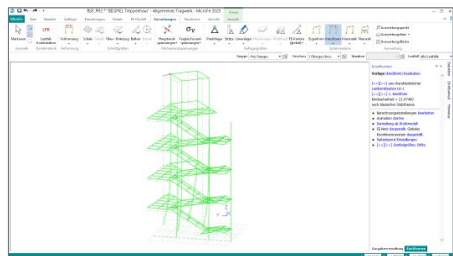

### Ausgabe

- Ausgabe der Knicksicherheit je Knickform
- grafische Darstellung der Knickformen
- animiertes Video zu den Knickformen

**M513 Erdbebenuntersuchung für MicroFe und EuroSta**

**1.299,- EUR**

(Zusatzmodul zu M510, M610, M710)

In MicroFe werden die Schnittgrößen für die Bemessung und der Nachweis der Erdbebensicherheit von Bauwerken mithilfe linear-elastischer Verfahren durchgeführt. Mit dem Modul M513 bietet MicroFe das multimodale Antwortspektrenverfahren als Standard-Rechenverfahren, bei dem alle maßgeblich zur Bauwerksreaktion (Bauwerksantwort) beitragenden Modalanteile bei der Berechnung der Kraft- und Verformungsgrößen des Tragwerks berücksichtigt werden.

Grundlage für Bemessung und den Nachweis der Erdbebensicherheit stellen die Eigenfrequenzen und Eigenformen des Systems dar, die mit Hilfe einer dynamischen Berechnung (Zusatzmodul M510) bestimmt werden.

**System**

- Gliederung des Tragwerks, z.B. geschossweise durch Positionstyp „Erdbebenlast“
- Definition einer oder mehrerer seismischer Erregungen
- Skalierungsfaktor zur Berücksichtigung der Erdbebenzone, Untergrundklasse, Bedeutungskategorie sowie Duktilitätsklasse
- Zugriff auf sechs normierte Antwortspektren (A-R, B-R, C-R, B-T, C-T und C-S)
- weitere Antwortspektren manuell definierbar

**Belastung**

- Ermittlung der statischen Ersatzlasten je Eigenform und Erregung
- Berücksichtigung der statischen Ersatzlasten wahlweise je Knoten im selektierten Auswertungsraum oder als konzentrierte Lasten im Lastzentrum
- automatische Verwaltung der statischen Ersatzlasten in Lastfälle und Lastgruppe je seismischer Erregung
- Definition von Lastfällen, die nur als Massen berücksichtigt werden
- Berücksichtigung der zufälligen (nicht planmäßigen) Torsionswirkung über spezielle Last-Positionen oder exzentrische Massen

**Einwirkungskombinationen**

- automatische Kombinationsbildung
- Zusammenfassung der Ergebnisse der Lastfälle einer Lastgruppe über die SRSS-Regel (Square Root of the Sum of the Squares) oder die CQC-Regel (Compete Quadratic Combination)

**Ausgabe**

- Protokoll der Berechnung der seismischen Lasten
- Protokoll der Massen und statischen Ersatzlasten je Auswertungsraum
- geschossbezogene Auswertung der statischen Ersatzlasten
- grafische Ausgabe der statischen Ersatzlasten

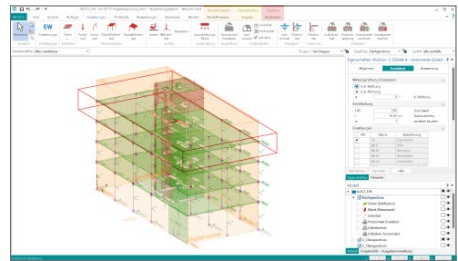

Seismische Erregung(en) zur Ermittlung der Erdbebensatzlasten

Definition der seismischen Erregung über geografische Angaben

Erdbebenzone: I  
 Untergrundklasse: A-R  
 Bedeutungskategorie: I  
 Verhältnisswert  $\eta$ : Beton  
 auto. Material  
 manuell: 1.5

Erregung	Richtung der Erregung(en)	Winkel (°)	Eigenplane
AE1	horizontal (X) = orthogonal (X=90°)	0.000	10

manuelle Definition der seismischen Erregung

Erregung	Richtung der Erregung(en)	Winkel (°)	Eigenplane	Spektrum	Faktor

Erdbebenfälle  
 Eigenformen vernachlässigen, wenn deren Beteiligung an der eff. Gesamttrasse geringer als: 0.1 %

Ersatzlasten vermitteln    Abbrechen    Hilfe

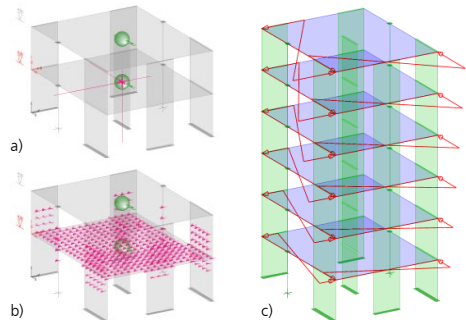

a) Ersatzlasten im selektierten Auswertungsraum  
 b) Konzentrierte Lasten im Lastzentrum  
 c) Zusätzliche Lasten zur nicht planmäßigen Torsionswirkung

## M514 Numerik-Test

599,- EUR

### Berechnung

- Ermittlung der numerischen Lösungsgenauigkeit des Gleichungssystems
- Berücksichtigung von konsistenten und nichtkonsistenten Lasten
- Steuerung durch Genauigkeitsschranke und max. Anzahl der Iterationen
- lastkombinationsweise Berücksichtigung konstruktiver Nichtlinearitäten
- Überprüfung der Eigenwerte auf Vollständigkeit (Sturmscher Test)
- Variation der Zug- und Druckausschaltung während der Iteration

### Ausgabe

- Ausgabe der Lösungsgenauigkeit
- Ausgabe der Stellengenauigkeit
- grafische Darstellung der Eigenform in Richtung der geringsten Steifigkeit
- animiertes Video

## M515 Kinematik-Test

599,- EUR

### Berechnung

- Darstellung von Starrkörperbeweglichkeiten von Gesamt- oder von Teilsystemen
- Darstellung von fehlenden Randbedingungen bzw. Lagerwertigkeiten
- Darstellung von nicht erkennbaren Beweglichkeiten wie z.B. rotierende FE-Knoten
- Steuerung durch Genauigkeitsschranke und max. Anzahl der Iterationen
- lastkombinationsweise Berücksichtigung konstruktiver Nichtlinearitäten
- Überprüfung der Eigenwerte auf Vollständigkeit (Sturmscher Test)
- Variation der Zug- und Druckausschaltung während der Iteration

### Ausgabe

- grafisch-interaktive Ausgabe der Starrkörperbeweglichkeit
- animiertes Video zur Starrkörperbeweglichkeit
- grafische Ausgabe von nicht erkennbaren Beweglichkeiten
- Ausgabe des Spektralwertes

## M521 Einseitige Gelenke und Definition von Arbeitslinien für MicroFe und EuroSta (Stab- und Flächengelenke)

799,- EUR

### System

- elastische und einseitige Gelenke
- Stützen-Positionen (bei Geschosstragwerken, Zusatzmodul M440)
- Stahlbeton-Stab-Positionen
- Faltwerke (3D-Modelle)

### Anwendungsbeispiel

Einseitige oder elastische Stabgelenke sind durch die detaillierte Darstellung der Schnittgrößen ideal geeignet für den Nachweis und die Bemessung von Stahlbeton-Fertigteilen, wie z.B. Träger mit Lagerung auf Elastomerlager.

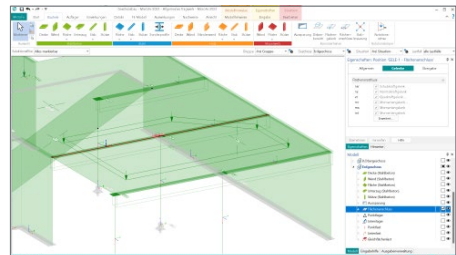

## M530 System- und Lastsituationen für MicroFe und EuroSt

1.999,- EUR

Mit dem Modul M530 können in einem MicroFe-Modell mehrere System- und/oder Lastsituationen untersucht werden. Über das Kapitel „Situationen“ der Positionseigenschaften kann jede Position einer oder mehreren Lastsituationen zugeordnet werden.

Mithilfe der System- und Lastzustände können z.B. Bauzustände, Lagerwechsel, Lagerausfall, Kollaps oder auch Rückbauzustände untersucht werden.

Die beiden Bilder zeigen die Schnittgrößen aus dem Bauzustand „Decke über EG mit Hilfsstützen“ und darunter die Schnittgrößen aus der späteren Situation „Endzustand“. Die Nachweise des gesamten Systems erfassen die Beanspruchungen aus beiden Situationen.

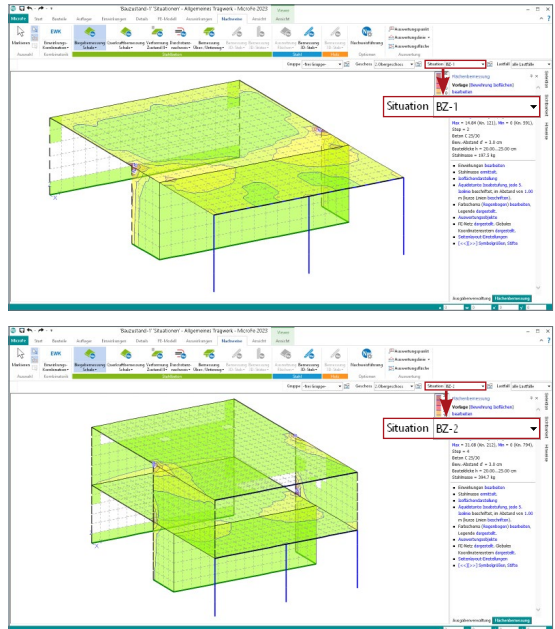

### System

- Berechnung und Bemessung verschiedener Situationen in einem Modell
- Steuerung der Situationszugehörigkeit von Positionen über die Positionseigenschaften
- verschiedene System- und Lastsituationen möglich
- Verwaltung der System- und Lastsituationen

### Eingabe

- Kapitel in den Positionseigenschaften
- Steuerung der aktuellen System- oder Lastsituation über die Optionenleiste für grafisch-interaktive Eingabe, Ausgabe sowie Visualisierung

### Berechnung

- unabhängige Berechnung jeder System- und Lastsituation in einem Modell

### Bemessung (je nach Lizenzierung)

- Bemessung- und Nachweisführung im Grenzzustand der Tragfähigkeit für jede System- und Lastsituation
- Überlagerung der Bemessungs- und Nachweisergebnisse im Grenzzustand der Tragfähigkeit aller System- und Lastsituationen
- Verformungsnachweis im Grenzzustand der Gebrauchstauglichkeit für Stahlbetonplatten (Zustand II, M352.de, M353.de) für die letzte Situation

### Ausgabe

- Dokumentation in der Ausgabe „Situationen“
- Steuerung der Positionssichtbarkeit der Ausgabe, z.B. „Positionsplan(3D)“ über Auswahl der Situation
- Steuerung der Sichtbarkeit in der grafischen Ausgabe über „Situationen“

## M531 Verformungsausgleich im Baufortschritt für MicroFe und EuroSta (Zusatzmodul zu M530)

1.599,- EUR

Das Errichten eines Bauwerks erfolgt über eine so große Zeitspanne, dass bereits während der einzelnen Bauphasen Verformungen auftreten. Die jeweils folgenden Bauabschnitte entstehen auf dem verformten Teilsystem und gleichen die vorhandenen Verformungen im Baufortschritt wieder aus. Gleichzeitig führt jeder neue Bauabschnitt zu einer Verformung im bis dato erstellten Teilsystem.

Sobald ein Tragwerk am Gesamtsystem berechnet wird, ist die Frage, welchen Einfluss dieser Ausgleich auf das statische System hat, relevant. Das Modul M531 bietet eine Hilfestellung bei der Erfassung und Berücksichtigung dieser Einflüsse.

Aufbauend auf das Modul „M530 System- und Lastsituationen“ können die Situationen in festgelegter Reihenfolge unter Ausgleich der bereits aus ständiger Last auftretenden Verformungen berechnet werden.

### System

- Unterteilung des Systems in Bauabschnitte
- jeder Bauzustand wird als eigene „Situation“ abgebildet
- von Situation zu Situation können Bauteile oder Randbedingungen hinzukommen oder auch entfallen
- Berücksichtigung der Verformungen und des Verformungsausgleichs für nachfolgende Bauzustände als Modellbestandteil
- eingefügte Spreizungen und Verdrehungen in Höhe der Verformungen aus vorangegangenen Bauzuständen
- keine Verformungen in späteren Bauabschnitten durch Eigengewichtsbelastungen früherer Bauabschnitte
- Berücksichtigung der Verkehrslasten entsprechend des Zeitpunkts des Auftretens
- automatische Berücksichtigung von Änderungen der Ergebnisse vorangegangener Situationen in den nachfolgenden Modellen

### Anwendungsbeispiele

Der Effekt des Verformungsausgleichs im Baufortschritt macht sich besonders im Geschossbau bemerkbar. Im Zusammenhang mit der geschossorientierten Eingabe kann die Einteilung des Gesamttragwerks in einzelne Situationen direkt aus der Geschosszugehörigkeit übernommen werden. Anschließend muss lediglich die Berechnungsoption „Verformungsausgleich im Baufortschritt“ aktiviert werden, dann stehen die Ergebnisse pro Bauabschnitt und als Umhüllende zur Verfügung.

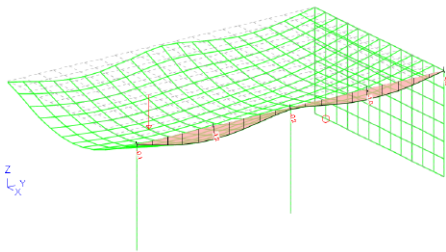

Verformung nach Herstellung des EG [mm]

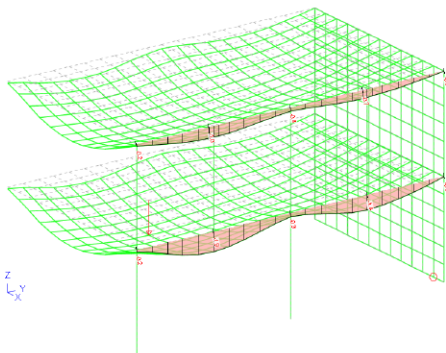

Verformung nach Fertigstellung 1. OG [mm]

## Englische Ein- und Ausgabe für die mb WorkSuite

1.999,- EUR

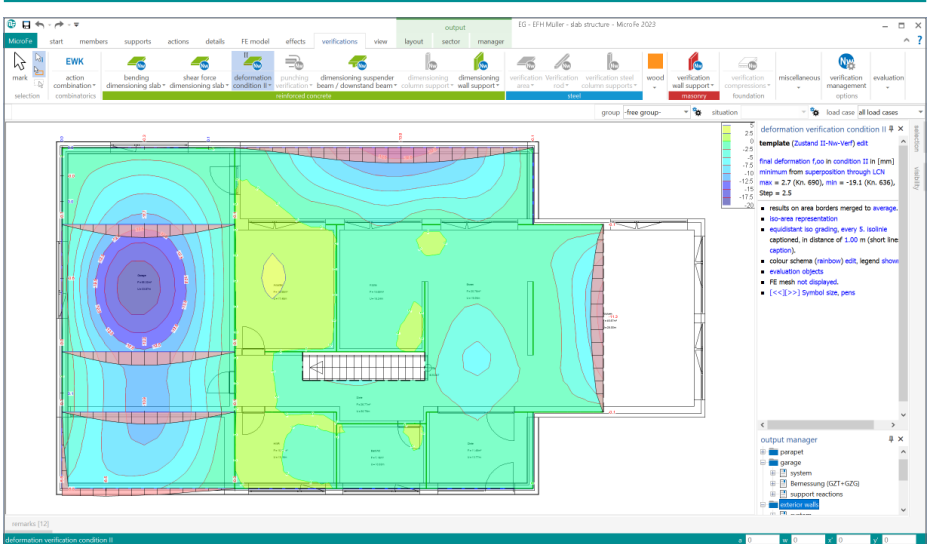

Die gesamte mb WorkSuite kann um die englische Sprache für alle Ausgaben und Eingaben erweitert werden.

So kann eine Statik in deutscher Sprache erstellt werden (Eingabe), das Statik-Dokument entsteht aber in englischer Sprache (Ausgabe). Es besteht auch die umgekehrte Möglichkeit, dass englischsprachige Anwender die mb WorkSuite in ihrer vertrauten Sprache bedienen, die Ausgaben aber weiterhin in deutscher Sprache entstehen.

Für die Anwendung in MicroFe bedeutet dies im Detail:

- Wechsel der Eingabesprache auf „English“ (Oberfläche, Eingabe, Texthilfe und Dialoge), Sprachauswahl erfolgt im ProjektManager
- in Statik-Dokumente der BauStatik integrierte Ausgaben werden automatisiert an die Dokumentensprache angepasst
- englische Ausgabe für alle Ergebnisse
- Sprachauswahl erfolgt zentral im Modell für alle Ausgaben
- individuelle Layout-Gestaltung für englische Ausgaben über den LayoutEditor

# EuroSta 2024

Stabtragwerke aus Holz oder Stahl



EuroSta dient der Berechnung und Bemessung von ebenen und räumlichen Stabtragwerken aus Holz oder Stahl. Es bietet eine effektive, grafische Bearbeitung der Tragstruktur durch die Integration von Eingabe, Statik, Nachweisen und Bemessung – einschließlich Systemknickstabilität, Eigenschwingungen und Numerik/Kinematik-Tests bis hin zur Anschlussbemessung.

EuroSta ist ein Bestandteil der mb WorkSuite. Die mb WorkSuite umfasst Software aus dem gesamten AEC-Bereich: Architecture. Engineering. Construction.

## EuroSta.holz 2024

Berechnung und Bemessung  
nach EC 5 - DIN EN 1995-1-1:2010-12

**EuroSta.holz compact 2024** **799,- EUR**  
EuroSta.holz-Paket  
„Ebene Stabwerke“  
M600.de

**EuroSta.holz classic 2024** **1.499,- EUR**  
EuroSta.holz-Paket „Ebene  
und räumliche Stabwerke“  
M600.de, M601, M521

**EuroSta.holz comfort 2024** **1.999,- EUR**  
EuroSta.holz-Paket „Ebene  
und räumliche Stabwerke mit  
dynamischer Untersuchung“  
M600.de, M601, M610, M611,  
M614, M615, M521

## EuroSta.stahl 2024

Berechnung und Bemessung  
nach EC 3 - DIN EN 1993-1-1:2010-12

**EuroSta.stahl compact 2024** **799,- EUR**  
EuroSta.stahl-Paket  
„Ebene Stabwerke“  
M700.de

**EuroSta.stahl classic 2024** **1.499,- EUR**  
EuroSta.stahl-Paket „Ebene  
und räumliche Stabwerke“  
M700.de, M701, M720

**EuroSta.stahl comfort 2024** **1.999,- EUR**  
EuroSta.stahl-Paket „Ebene  
und räumliche Stabwerke mit  
dynamischer Untersuchung“  
M700.de, M701, M710, M711,  
M714, M715, M719, M720

© mb AEC Software GmbH. Alle Preise zzgl. Versandkosten und ges. MwSt. Für Einzelplatzlizenz Hardlock je Arbeitsplatz erforderlich (95,- EUR).  
Folgelizenz-/Netzwerkbedingungen auf Anfrage. Es gelten unsere Allgemeinen Geschäftsbedingungen. Änderungen & Irrtümer vorbehalten.  
Unterstützte Betriebssysteme: Windows® 10 (21H1, 64-Bit), Windows® 11 (64-Bit). Stand: September 2023





# EuroSta.holz

## Ebene und räumliche Stabtragwerke aus Holz



### Allgemein

---

#### Einwirkungen und Kombinationsbildung

- zentrale Verwaltung der Einwirkungsdefinitionen
- Kombinationsbildung (automatisch) mit Teilsicherheits- und Kombinationsbeiwerten für lineare Berechnungen nach EC 0, DIN EN 1990:2010-12
- Vorgabe von Einwirkungsmustern zur Steuerung der automatischen Kombinationsbildung
- manuelle Lastfallkombinationen mit Vorgabe eigener Sicherheitsbeiwerte
- Kombinationsbildung (automatisch / manuell) für die Nachweise im Grenzzustand der Tragfähigkeit, der Gebrauchstauglichkeit sowie für außergewöhnliche Bemessungssituationen (Anprall, Brand, Erdbeben, ...)
- zentrale Verwaltung der Feuerwiderstandsklassen für Brandfall
- Kombinationsbildung (automatisch) für Orte im Norddeutschen Tiefland

#### Material

- Holzbau, EC 5
  - Festigkeitsklassen für NH, LH, BSH, FSH, KVH, Duo- und Triobalken
  - Auswahl der Nutzungsklasse (NKL)
  - Ermittlung der Klasse der Lasteinwirkungsdauer (KLED) je Kombination
- Stahlbau, EC 3
  - Festigkeitsklassen nach EC 3
- Festigkeitsklassen je Werkstoff manuell erweiterbar (Projekt-Stammdaten)

#### Ausgabe

- schnelle ingenieurmäßige Dokumentation dank positionsorientierter Ausgabe
- individuelles Erzeugen von Plot-Ausgaben
- umfangreiche Ausgaben-Verwaltung
- Integration in die BauStatik mit dem BauStatik-Modul „S019 MicroFe einfügen“
- Ausgabeumfang steuerbar und durch eigene Texte und Grafiken erweiterbar



## M600.de EuroSta.holz-Basismodul, ebenes System, grafisch interaktive Eingabe

799,- EUR

### System

- Berechnung für ebene 2D-Stabwerke
- beliebige Geometrie
- Rechteck- oder Kreisquerschnitte
- gevoutete Rechteckquerschnitte
- Berechnung nach Theorie 1. und 2. Ordnung
- Momenten-, Normalkraft- und Querkraftgelenke
- elastische oder einseitige Gelenke
- Definition von Arbeitslinien für Gelenke
- Vorverformungen
  - geometrische Vorverdrehungen und Vorkrümmungen
  - Ausweichrichtung affin zur Knick- oder Verformungsfigur

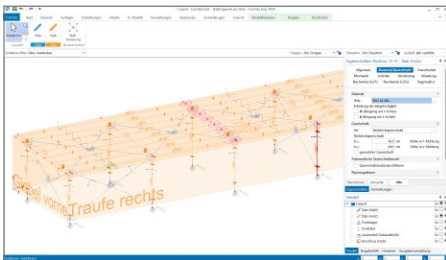

### Belastung

- Punktlasten (Kräfte und Momente)
- Streckenlasten
- Temperaturlasten
- Standardlasten

### Nachweise

- Grenzzustand der Tragfähigkeit, EC 5
  - Querschnittstragfähigkeit (Zug, Druck, Biegung, Querkraft)
  - Stabilität (Knicken, Biegeknicken und Biegedrillknicken)
- Grenzzustand der Gebrauchstauglichkeit, EC 5
  - elastische Durchbiegung
  - Enddurchbiegung
  - Durchhang
  - Bestimmung der Eigenfrequenz
- Brandfall
  - Ermittlung des brandreduzierten Querschnitts
  - Biegung und Querkraft

### Norm

- Eurocode 5 – DIN EN 1995-1-1:2010-12

## M610 Dynamik

199,- EUR

### Belastungen

- automatische Berücksichtigung des Eigengewichts der Stäbe als Massen
- wahlweise Berücksichtigung von Lastfällen als Massen im Modell

### Berechnung

- Ermittlung der Eigenfrequenzen und der Eigenschwingformen (= Eigenformen)
- wählbare Anzahl der ermittelten Eigenformen
- lastkombinationsweise Berücksichtigung konstruktiver Nichtlinearitäten
- Berücksichtigung von konsistenten und inkonsistenten Massen
- Steuerung durch Genauigkeitsschranke und max. Anzahl der Iterationen
- Überprüfung der Eigenwerte auf Vollständigkeit (Sturmscher Test)
- Variation der Zug- und Druckausschaltung während der Iteration

### Ausgabe

- Ausgabe der Eigenfrequenz je Eigenform
- grafische Darstellung der Eigenformen
- tabellarische Ausgabe der Eigenformen
- animiertes Video zu den Eigenformen

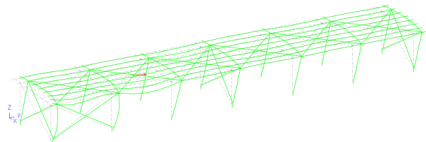

## M611 Systemstabilität

199,- EUR

### Belastungen

- automatische Berücksichtigung des Eigengewichts der Stäbe
- wahlweise Berücksichtigung von Lastfällen bzw. Belastungen im Modell

### Berechnung

- Ermittlung der Knickfiguren
- Ermittlung der Knicksicherheiten
- lastkombinationsweise Berücksichtigung konstruktiver Nichtlinearitäten
- Steuerung durch Genauigkeitsschranke und max. Anzahl der Iterationen
- Überprüfung der Eigenwerte auf Vollständigkeit (Sturmscher Test)
- Berücksichtigung von konsistenten und inkonsistenten Lasten
- Berücksichtigung der stabilisierenden Wirkung von zugbeanspruchten Elementen
- wahlweise auf Grundlage der klassischen oder erweiterten Stabtheorie
- Variation der Zug- und Druckausschaltung während der Iteration

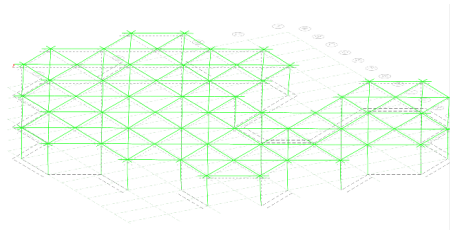

### Ausgabe

- Ausgabe der Knicksicherheit je Knickform
- grafische Darstellung der Knickformen
- animiertes Video zu den Knickformen

## M614 Numerik-Test

199,- EUR

### Berechnung

- Ermittlung der numerischen Lösungsgenauigkeit des Gleichungssystems
- Berücksichtigung von konsistenten und inkonsistenten Lasten
- Steuerung durch Genauigkeitsschranke und max. Anzahl der Iterationen
- lastkombinationsweise Berücksichtigung konstruktiver Nichtlinearitäten
- Überprüfung der Eigenwerte auf Vollständigkeit (Sturmscher Test)
- Variation der Zug- und Druckausschaltung während der Iteration

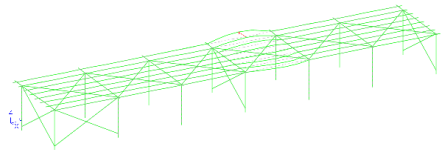

### Ausgabe

- Ausgabe der Lösungsgenauigkeit
- Ausgabe der Stellengenauigkeit
- grafische Darstellung der Eigenform in Richtung der geringsten Steifigkeit
- animiertes Video

## M615 Kinematik-Test

**199,- EUR**

### Berechnung

- Darstellung von Starrkörperbeweglichkeiten von Gesamt- oder Teilsystemen
- Darstellung von fehlenden Randbedingungen bzw. Lagerwertigkeiten
- Darstellung von nicht erkennbaren Beweglichkeiten wie z.B. rotierenden FE-Knoten
- Steuerung durch Genauigkeitsschranke und max. Anzahl der Iterationen
- lastkombinationsweise Berücksichtigung konstruktiver Nichtlinearitäten
- Überprüfung der Eigenwerte auf Vollständigkeit (Sturmscher Test)
- Variation der Zug- und Druckausschaltung während der Iteration

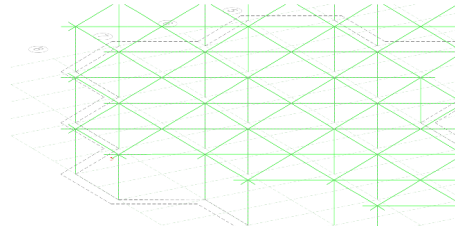

### Ausgabe

- grafische interaktive Ausgabe der Starrkörperbeweglichkeit
- animiertes Video zur Starrkörperbeweglichkeit
- grafische Ausgabe von nicht erkennbaren Beweglichkeiten
- Ausgabe des Spektralwertes

## Englische Ein- und Ausgabe für die mb WorkSuite

**1.999,- EUR**

Die gesamte mb WorkSuite kann um die englische Sprache für alle Ausgaben und Eingaben erweitert werden.

So kann eine Statik in deutscher Sprache erstellt werden (Eingabe), das Statik-Dokument entsteht aber in englischer Sprache (Ausgabe). Es besteht auch die umgekehrte Möglichkeit, dass englischsprachige Anwender die mb WorkSuite in ihrer vertrauten Sprache bedienen, die Ausgaben aber weiterhin in deutscher Sprache entstehen.

Für die Anwendung in EuroSta bedeutet dies im Detail:

- Wechsel der Eingabesprache auf „Englisch“ (Oberfläche, Eingabe, Texthilfe und Dialoge), Sprachauswahl erfolgt im ProjektManager
- in Statik-Dokumente der BauStatik integrierte Ausgaben werden automatisiert an die Dokumentsprache angepasst
- englische Ausgabe für alle Ergebnisse
- Sprachauswahl erfolgt zentral im Modell für alle Ausgaben
- individuelle Layout-Gestaltung für englische Ausgaben über den LayoutEditor

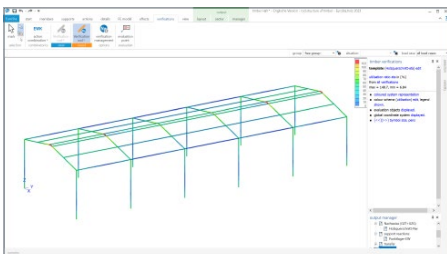



# EuroSta.stahl

Ebene und räumliche Stabtragwerke aus Stahl



## Allgemein

---

### Einwirkungen und Kombinationsbildung

- zentrale Verwaltung der Einwirkungsdefinitionen
- Kombinationsbildung (automatisch) mit Teilsicherheits- und Kombinationsbeiwerten für lineare Berechnungen nach EC 0, DIN EN 1990:2010-12
- Vorgabe von Einwirkungsmustern zur Steuerung der automatischen Kombinationsbildung
- manuelle Lastfallkombinationen mit Vorgabe eigener Sicherheitsbeiwerte
- Kombinationsbildung (automatisch / manuell) für die Nachweise im Grenzzustand der Tragfähigkeit, der Gebrauchstauglichkeit sowie für außergewöhnliche Bemessungssituationen (Anprall, Erdbeben, ...)
- zentrale Verwaltung der Feuerwiderstandsklassen für Brandfall
- Kombinationsbildung (automatisch) für Orte im Norddeutschen Tiefland

### Material

- Stahlbau, EC 3
  - Festigkeitsklassen nach EC 3
  - Ermittlung der Querschnittsklasse (1 bis 4)
- Festigkeitsklassen je Werkstoff manuell erweiterbar (Projekt-Stammdaten)

### Ausgabe

- schnelle ingenieurmäßige Dokumentation dank positionsorientierter Ausgabe
- individuelles Erzeugen von Plot-Ausgaben umfangreiche Ausgaben-Verwaltung
- Integration in die BauStatik mit dem BauStatik-Modul „S019 MicroFe einfügen“
- Ausgabeumfang steuerbar und durch eigene Texte und Grafiken erweiterbar

## M700.de EuroSta.stahl-Basismodul, ebenes System, grafisch interaktive Eingabe

799,- EUR

### System

- Berechnung für ebene 2D-Stabwerke
- beliebige Geometrie
- symmetrische und unsymmetrische Walzprofile, Hohlprofile
- beliebige Profile über den ProfilEditor oder S842.de erzeugbar (KOMPLEX-Profile)
- gevoutete Querschnitte
- Profil wahlweise gedreht
- Berechnung nach Theorie 1. und 2. Ordnung
- Momenten-, Normalkraft- und Querkraftgelenke
- elastische oder einseitige Gelenke
- Definition von Arbeitslinien für Gelenke
- Vorverformungen
  - geometrische Vorverdrehungen und Vorkrümmungen
  - Ausweichrichtung affin zur Knick- oder Verformungsfigur

### Belastung

- Punktlasten (Kräfte und Momente)
- Streckenlasten
- Temperaturlasten
- Standardlasten

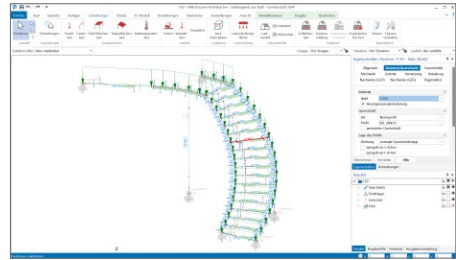

### Nachweise

- Grenzzustand der Tragfähigkeit, EC 3
  - Verfahren Elastisch-Elastisch
  - Berücksichtigung örtlich begrenzter Plastizierung
  - Verfahren Elastisch-Plastisch
  - Biegeknicken und Biegedrillknicken
- Grenzzustand der Gebrauchstauglichkeit, EC 3
  - Verformungen
  - Bestimmung der Eigenfrequenz

### Norm

- Eurocode 3 – DIN EN 1993-1-1:2010-12

## M710.de Mehrteilige Rahmenstäbe

399,- EUR

### System

- mehrteilige Rahmenstäbe nach EC 3
- Steuerung über die Positionseigenschaften der Stahlprofil-Stab-Positionen
- Auswahl der mehrteiligen Rahmenstäbe über Profilreihen der Projekt-Stammdaten
- L- und U-Profile
- umfangreiche Möglichkeiten der Anordnung

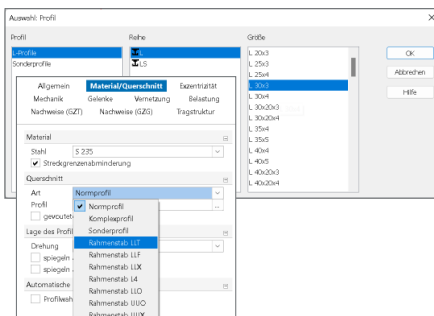

### Nachweise

- Grenzzustand der Tragfähigkeit, EC 3
  - automatische Profilwahl zur Optimierung des Profils
  - Stabilitätsnachweis für Stoffachse und stofffreie Achse
  - Berücksichtigung von Rahmenstäben mit geringer Spreizung
  - Knicknachweis des einzelnen Gurtes
  - Einzelfelder zwischen zwei Bindeblechen
  - Bindebleche und deren Abstand

### Norm

- Eurocode 3 – DIN EN 1993-1-1:2010-12

## M710 Dynamik

199,- EUR

### Belastungen

- automatische Berücksichtigung des Eigengewichts der Stäbe als Massen
- wahlweise Berücksichtigung von Lastfällen als Massen im Modell

### Berechnung

- Ermittlung der Eigenfrequenzen und der Eigenschwingformen (= Eigenformen)
- wählbare Anzahl der ermittelten Eigenformen
- lastkombinationsweise Berücksichtigung konstruktiver Nichtlinearitäten
- Berücksichtigung von konsistenten und nichtkonsistenten Massen
- Steuerung durch Genauigkeitsschranke und max. Anzahl der Iterationen
- Überprüfung der Eigenwerte auf Vollständigkeit (Sturmscher Test)
- Variation der Zug- und Druckausschaltung während der Iteration

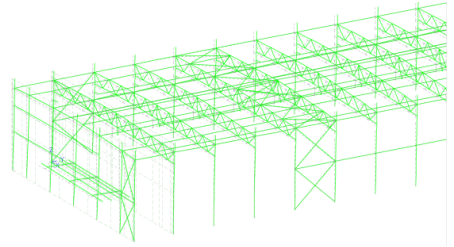

### Ausgabe

- Ausgabe der Eigenfrequenz je Eigenform
- grafische Darstellung der Eigenformen
- tabellarische Ausgabe der Eigenformen
- animiertes Video zu den Eigenformen

## M711 Systemstabilität

199,- EUR

### Belastungen

- automatische Berücksichtigung des Eigengewichts der Stäbe
- wahlweise Berücksichtigung von Lastfällen bzw. Belastungen im Modell

### Berechnung

- automatische Ermittlung der Knicklängen für Ersatzstabnachweise
- Ermittlung der Knickfiguren und -sicherheiten
- lastkombinationsweise Berücksichtigung konstruktiver Nichtlinearitäten
- Steuerung durch Genauigkeitsschranke und max. Anzahl der Iterationen
- Überprüfung der Eigenwerte auf Vollständigkeit (Sturmscher Test)
- Berücksichtigung von konsistenten und nichtkonsistenten Lasten
- Berücksichtigung der stabilisierenden Wirkung von zugbeanspruchten Elementen
- wahlweise auf Grundlage der klassischen oder erweiterten Stabtheorie
- Variation der Zug- und Druckausschaltung während der Iteration

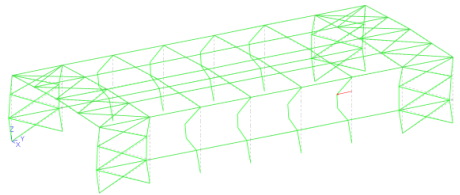

### Ausgabe

- Ausgabe der Knicksicherheit je Knickform
- grafische Darstellung der Knickformen
- animiertes Video zu den Knickformen

## M714 Numerik-Test

199,- EUR

### Berechnung

- Ermittlung der numerischen Lösungsgenauigkeit des Gleichungssystems
- Berücksichtigung von konsistenten und nichtkonsistenten Lasten
- Steuerung durch Genauigkeitsschranke und max. Anzahl der Iterationen
- lastkombinationsweise Berücksichtigung konstruktiver Nichtlinearitäten
- Überprüfung der Eigenwerte auf Vollständigkeit (Sturmscher Test)
- Variation der Zug- und Druckausschaltung während der Iteration

### Ausgabe

- Ausgabe der Lösungsgenauigkeit
- Ausgabe der Stellengenauigkeit
- grafische Darstellung der Eigenform in Richtung der geringsten Steifigkeit
- animiertes Video

## M715 Kinematik-Test

199,- EUR

### Berechnung

- Darstellung von Starrkörperbeweglichkeiten von Gesamt- oder Teilsystemen
- Darstellung von fehlenden Randbedingungen bzw. Lagerwertigkeiten
- Darstellung von nicht erkennbaren Beweglichkeiten wie z.B. rotierenden FE-Knoten
- Steuerung durch Genauigkeitsschranke und max. Anzahl der Iterationen
- lastkombinationsweise Berücksichtigung konstruktiver Nichtlinearitäten
- Überprüfung der Eigenwerte auf Vollständigkeit (Sturmscher Test)
- Variation der Zug- und Druckausschaltung während der Iteration

### Ausgabe

- grafische Ausgabe der Starrkörperbeweglichkeit
- animiertes Video zur Starrkörperbeweglichkeit
- grafische Ausgabe von nicht erkennbaren Beweglichkeiten
- Ausgabe des Spektralwertes

## M719 Dischinger-Test

199,- EUR

### Belastungen

- automatische Berücksichtigung des Eigengewichts
- wahlweise Berücksichtigung von Lastfällen bzw. Belastungen im Modell

### Ausgabe

- Ausgabe der Systemknicksicherheit je Lastfallkombination und Eigenwert
- Ausgabe des Dischingerfaktors (DFA) je Lastfallkombination und Eigenwert

### Berechnung

- Ermittlung der Systemknicksicherheiten
- Ermittlung der Vergrößerungsfaktoren aller Lastfälle
- Ermittlung des Dischinger-Faktors (DFA)

## M720 Sonderprofile

Über die Sonderprofile können auf einfache Weise eigene Profile definiert werden.

Die Grundlage stellt ein Normprofil (z.B. HEA, L, U, ...) dar, auf welches aufbauend einzelne Geometriewerte wie Blechdicken und -längen variiert werden können. Das geänderte Profil wird als Sonderprofil im Projekt abgelegt und steht in allen Stahlprofil-Stab-Positionen zur Verfügung.

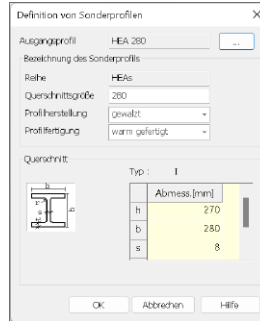

## M740.de Stahl-Nachweise im Brandfall

### System

- ungeschützte Profile
- mit Brandschutzmaterial geschützte Profile
- feuerverzinkte Profile
- Querschnitte
  - I-Profile (HEA, HEB ...)
  - Hohl-Profile (HQ, HR, KSH ...)
  - U-Profile (U, UPE ...)
  - T-Profile (T, TB, ...)
  - Voll-Profile (FL, RD, VKT ...)
  - Komplex-Profile (ProfilEditor, S842.de)
  - Schweißprofile (symmetrisch/unsymmetrisch)
- Brandschutzmaterialien
  - Platten und Matten (Faser-Zement, Gipskarton, Perlite, Mineral- und Steinwolle, ...)
  - Spritz- und Spezialputze (Mineralfaser, Perlite, ...)
  - Beton- und Leichtbetonsteine
  - Isolierbachsteine

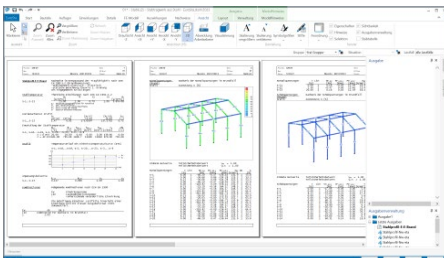

199,- EUR

### Belastung

- Ermittlung der Eigenlasten infolge Brandschutzverkleidung (automatisch)

### Nachweise

- Grenzzustand der Tragfähigkeit, EC 3
  - Auswahl Brandfall: allseitig, dreiseitig oder Flansch mit dreiseitiger Beanspruchung
  - Vorgabe der gewünschten Feuerwiderstandsdauer
  - Ermittlung der Stahltemperatur
  - Nachweis auf Temperatur- oder Tragfähigkeitsebene

### Norm

- Eurocode 3 – DIN EN 1993-1-2:2005

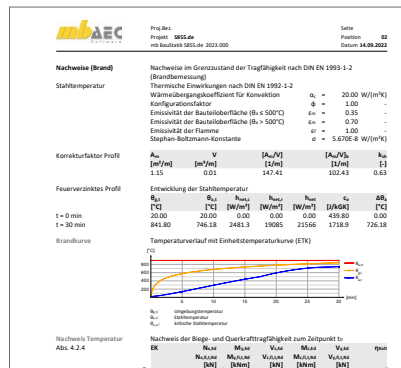

999,- EUR



## Englische Ein- und Ausgabe für die mb WorkSuite

1.999,- EUR

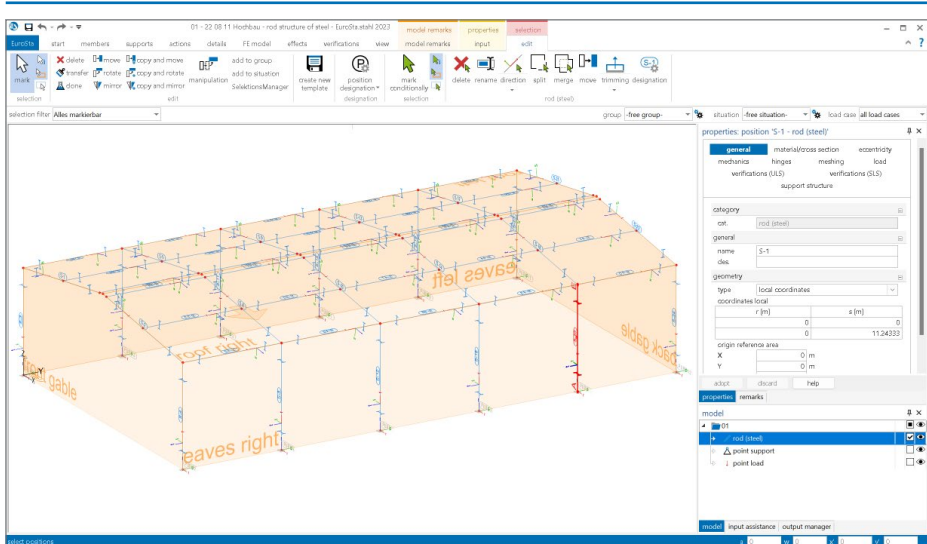

Die gesamte mb WorkSuite kann um die englische Sprache für alle Ausgaben und Eingaben erweitert werden.

So kann eine Statik in deutscher Sprache erstellt werden (Eingabe), das Statik-Dokument entsteht aber in englischer Sprache (Ausgabe). Es besteht auch die umgekehrte Möglichkeit, dass englischsprachige Anwender die mb WorkSuite in ihrer vertrauten Sprache bedienen, die Ausgaben aber weiterhin in deutscher Sprache entstehen.

Für die Anwendung in EuroSta bedeutet dies im Detail:

- Wechsel der Eingabesprache auf „Englisch“ (Oberfläche, Eingabe, Texthilfe und Dialoge), Sprachauswahl erfolgt im ProjektManager
- in Statik-Dokumente der BauStatik integrierte Ausgaben werden automatisiert an die Dokumentsprache angepasst
- englische Ausgabe für alle Ergebnisse
- Sprachauswahl erfolgt zentral im Modell für alle Ausgaben
- individuelle Layout-Gestaltung für englische Ausgaben über den LayoutEditor



# ProfilEditor

Analyse beliebiger, komplexer Profile



## Allgemein

### Allgemein

- Erzeugen, Berechnen und Nachweisen beliebiger Profile
- Erzeugen von Profilen aus DXF/DWG-Dateien
- Normprofile aus Profildatenbank
- Generierungsvorschriften für weitere Profil- und Elementformen z.B. Hut-, Sigma- und C-Profile
- alle Profilformen beliebig kombinierbar
- gespreizte Profile möglich
- Verwendung der FE-Methode für komplexe Berechnungen
- selbstdefinierte Profile verwendbar in MicroFe, EuroSta und BauStatik
- Ergebnisse in Grafikoberfläche und in Viewer-Ausgabe darstellbar

### Material

- Festigkeitsklassen für den Stahlbau nach EC 3
- Festigkeitsklassen für den Aluminiumbau nach EC 9
- Festigkeitsklassen erweiterbar

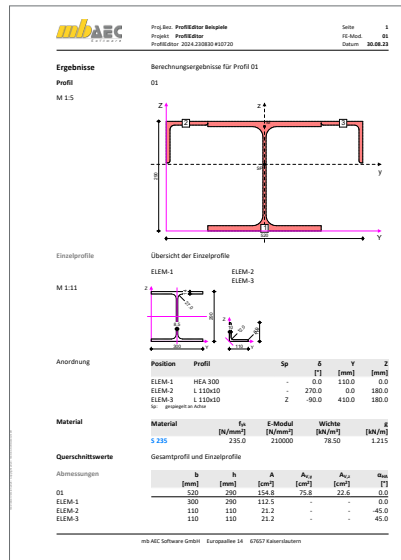

## P100.de Erzeugen, Berechnen, Nachweisen beliebiger, auch dünnwandiger Profile

999,- EUR

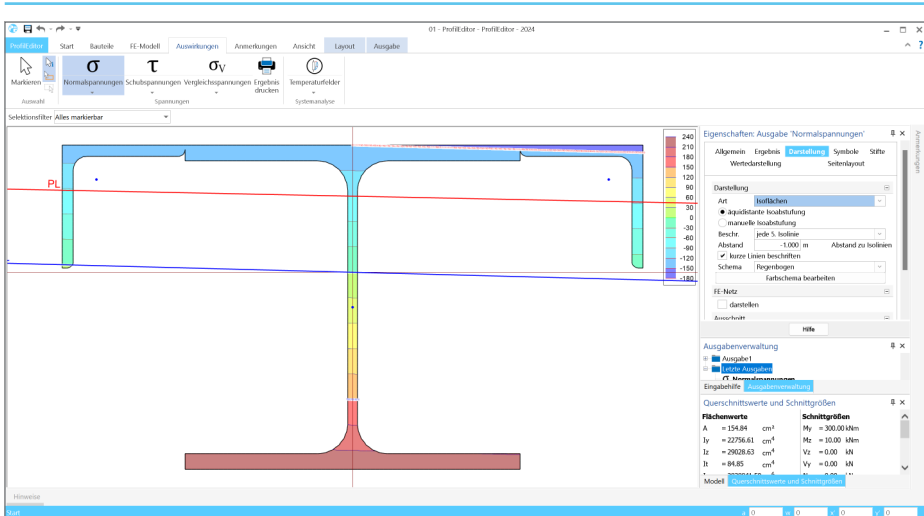

### Allgemein

- Erzeugen, Berechnen und Nachweisen beliebiger Profile

### Material

- Festigkeitsklassen für den Stahlbau nach EC 3
- Festigkeitsklassen erweiterbar

### Eingabe

- positionsorientierte Eingabe inkl. Vorlagenkonzept
- Eingabehilfen (Raster, DXF/DWG-Folie, PDF, Bilddateien) und Hilfsobjekte (Hilfslinie, Hilfstext, Maßlinie, etc.)
- grafisch-interaktive Ergebnisausgabe
- Ermittlung der Querschnittsklasse nach EC 3 mittels c/t-Linien

### Belastung

- Normalkraft, Querkräfte, Biegemomente, Torsionsmoment, Wölbmoment

### Ergebnisse

- geometrische Querschnittswerte, die auf der Hypothese der ebenen Querschnitte basieren:
  - Trägheitsmomente und -radien
  - Widerstandsmomente
  - Querkraftflächen
- Normalspannungsverteilung im Querschnitt im elastischen Zustand unter Normalkraft- und Biegebeanspruchung
- Lage der Nulllinie und Grenzwerte der Schnittgrößen im elastisch-plastischen Zustand unter Normalkraft- und Biegebeanspruchung
- Schubspannungsverteilung im Querschnitt im elastischen Zustand unter Biegeschubbeanspruchung
- Torsionssteifigkeit und Schubspannungsverteilung infolge Torsionsbeanspruchung im elastischen Zustand
- Wölbgrößen, Normal- und Schubspannungsverteilung infolge der Wölbkrafttorsion
- Speichern von Komplexprofilen in die Projekt-Stammdaten

### Norm

- Eurocode 3 – DIN EN 1993-1-1:2010-12

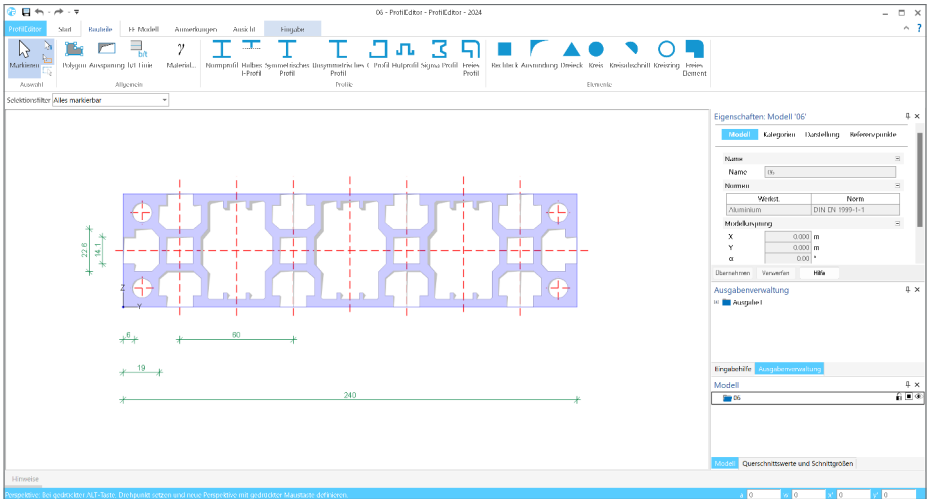

**Allgemein**

- Erzeugen beliebiger Profile für Aluminium-Nachweis- und Berechnungsmodule

**Material**

- Festigkeitsklassen für den Aluminiumbau nach EC 9
- Festigkeitsklassen erweiterbar

**Eingabe**

- positionsorientierte Eingabe inkl. Vorlagenkonzept
- Eingabehilfen (Raster, DXF/DWG-Folie, PDF, Bilddateien) und Hilfsobjekte (Hilfslinie, Hilfstext, Maßlinie, etc.)
- Klassifizierung der Querschnittsteile (ausgesteift und nicht ausgesteift)
- Vorgabe der b/t-Linien

**Ergebnisse**

- geometrische Querschnittswerte, die auf der Hypothese der ebenen Querschnitte basieren:
  - Trägheitsmomente und -radien
  - Widerstandsmomente
- Speichern von Komplexprofilen in die Projekt-Stammdaten

**Norm**

- Eurocode 9 – DIN EN 1999-1-1:2014-03

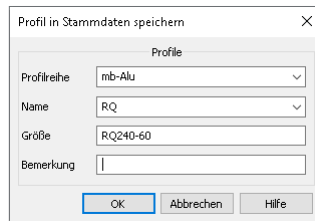

## Englische Ein- und Ausgabe für die mb WorkSuite

1.999,- EUR

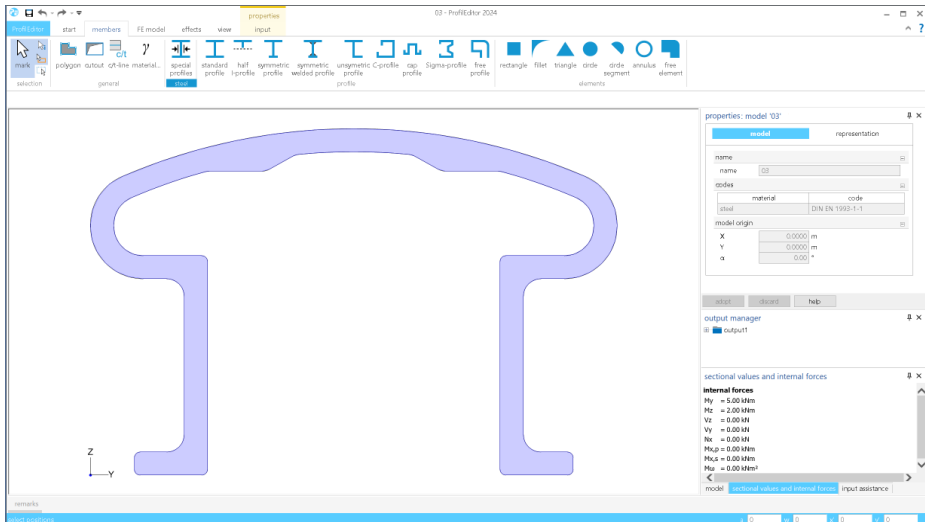

Die gesamte mb WorkSuite kann um die englische Sprache für alle Ausgaben und Eingaben erweitert werden.

So kann eine Statik in deutscher Sprache erstellt werden (Eingabe), das Statik-Dokument entsteht aber in englischer Sprache (Ausgabe). Es besteht auch die umgekehrte Möglichkeit, dass englischsprachige Anwender die mb WorkSuite in ihrer vertrauten Sprache bedienen, die Ausgaben aber weiterhin in deutscher Sprache entstehen.

Für die Anwendung im ProfilEditor bedeutet dies im Detail:

- Wechsel der Eingabesprache auf „Englisch“ (Oberfläche, Eingabe, Texthilfe und Dialoge), Sprachauswahl erfolgt im ProjektManager
- in Statik-Dokumente der BauStatik integrierte Ausgaben werden automatisiert an die Dokumentsprache angepasst
- englische Ausgabe für alle Ergebnisse
- Sprachauswahl erfolgt zentral im Modell für alle Ausgaben
- individuelle Layout-Gestaltung für englische Ausgaben über den LayoutEditor



# CoStruc

## Verbundbau-Module



### Allgemein

---

#### Einwirkungen und Kombinationsbildung

- Kombinationsbildung (automatisch) mit Teilsicherheits- und Kombinationsbeiwerten nach EC 0, DIN EN 1990:2010-12
- Vorgabe von Einwirkungsmustern zur Steuerung der automatischen Kombinationsbildung
- manuelle Kombinationsbildung mit Vorgabe eigener Sicherheitsfaktoren
- Kombinationsbildung (automatisch / manuell) für die Nachweise im Grenzzustand der Tragfähigkeit, der Gebrauchstauglichkeit sowie für außergewöhnliche Bemessungssituationen (Anprall, Brand, Erdbeben, ...)
- Kombinationsbildung (automatisch) für Orte im Norddeutschen Tiefland
- Lastabtrag (mit Korrekturverfolgung)

#### Material

- Stahlbeton, EC 2
  - Festigkeitsklassen für Normal-/Leichtbeton
  - Auswahl der Expositionsklassen
- Stahlbau, EC 3
  - Festigkeitsklassen nach EC 3
  - Ermittlung der Querschnittsklasse
- Festigkeitsklassen je Werkstoff manuell erweiterbar (Projekt-Stammdaten)

#### Ausgabe

- leicht nachvollziehbar und prüffähig dank einheitlicher Kapitelstruktur (System, Belastungen, Schnittgrößen, Nachweise, ...)
- schnelle Übersicht der geführten Nachweise und Ausnutzungen in der Zusammenfassung
- komplette Statikbearbeitung am Rechner
- Kurz- und Langausgabe, doppelseitiger Druck, englische Ausgabe
- Ausgabeumfang steuerbar und durch eigene Texte und Grafiken erweiterbar

# C200.de **Verbund-Decke**

**999,- EUR**

## System

- Einfeld- und Durchlaufsysteme mit Kragarmen
- Berücksichtigung des Herstellungsablaufes, z.B. Einfeldsysteme im Montagezustand, Durchlaufsysteme im Endzustand
- Berücksichtigung von Hilfsstützen
- elastische Ermittlung der Schnittgrößen, wahlweise mit Umlagerung
- Querschnitt
  - Verbunddecken mit Stahlprofilblechen
  - Matten-, Stab- und Sickenbewehrung
  - beliebig abgestufte Bewehrungsführung

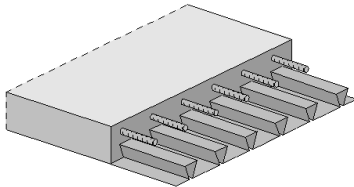

**mb AEC** Projekt: **Beispiel der mb WorkSuite 2023** Seite: 3  
 Projekt: **Modell** Position: **BC200.de**  
 Gebaut: **C200.de 2023.000** Datum: **14.09.2023**

Streckgrenze  $f_t = 0,84$  mm  
 Verbundfähigkeit  $f_{ct} = 35,00$  kN/cm<sup>2</sup>  
 Aufnehmbare Schubkraft je Flächenformungseinheit  $f_s = 41,40$  kN/m<sup>2</sup>

Das Profilblech wird bei negativen Momentenbeanspruchung nicht berücksichtigt.

Material	E [N/cm <sup>2</sup> ]	$\alpha$ [E]	$f_{ct}$ [N/cm <sup>2</sup> ]	$f_{ct}$ [N/cm <sup>2</sup> ]	$\rho$ [%]
C 25/30	31000	0,85	2,5	430,00	2500
B 500/58	210000			50,0	7850

Expositionsklassen nach DIN EN 1992-1-1: Beton: XC1 Kein Angriffrisiko  
 Bewehrung: XC1 Trocken oder ständig nass

**Konstruktive**  
 Als Schweißbewehrung ist ein orthogonales Bewehrungsnetz mit mindestens 1,00 cm<sup>2</sup>/m in den Außenbeton einzulegen. Eine aus konstruktiven oder statischen Gründen bereits vorhandene Bewehrung darf angerechnet werden.  
 Wird eine Verbunddecke als eine Kette von Einzelfeldern ausgebildet, so ist die Bewehrung über den Zwischenauflagen durch eine Fuge zu verbinden oder durch eine konstruktive Ribbewehrung mit einem Bewehrungsanteil von mindestens 0,2% einzuschließen.  
 Je nach ihrer Funktion im Bauzustand sind die Profilbleche ggf. mit der Unterkonstruktion (Lageeicherung) und unterander nach Maßgabe des Spannungsdehnungsverhaltens zu verbinden.  
**Eingehung:**  
 - Befestigung des Profilbleches mit der Unterkonstruktion bei Endauflagen mit einem Setzbohlen pro Sockel  
 - Befestigung des Profilbleches mit der Unterkonstruktion bei Zwischenauflagen mit einem Setzbohlen in jeder zweiten Sockel  
 - Befestigung des Profilbleches mit Lochung mit der Unterkonstruktion bei Zwischenauflagen mit einem Setzbohlen pro Sockel

Stoffigkeiten	QS Nr.	mit:		Verbunddecke	
		Breite [m]	Eckl. [kNm]	Eckl. [kNm]	Eckl. [kNm]
	1	1,00	87,99	87,99	11298,43
	2	1,00	87,99	87,99	11298,43

mb AEC Software GmbH | Europaallee 14 | 67627 Kaiserslautern

## Belastung

- Ermittlung der Eigenlast (automatisch)
- Gleichlasten
- Block- und Trapezlasten
- Eingabe getrennt für Montage- und Endzustand

## Nachweise

- Grenzzustand der Tragfähigkeit, EC 4
  - Biege- und Querkrafttragfähigkeit
  - Berücksichtigung der Schubeinleitungslänge
  - Verbund sicherung nach Teilverbundtheorie
- Montagezustand, EC 4
  - Tragfähigkeit, wahlweise mit Hilfsstützen
- Brandfall
  - Brandschutz durch Brandschutzbewehrung (Rechenverfahren der Stufe 2)
- Grenzzustand der Gebrauchstauglichkeit, EC 4
  - Begrenzung der Biegeschlackheit (Verformungen)
  - Rissbreitenbeschränkung

## Norm

- Eurocode 4 – DIN EN 1994-1-1:2010-12

**mb AEC** Projekt: **Beispiel der mb WorkSuite 2023** Seite: 1  
 Projekt: **Modell** Position: **BC200.de**  
 Gebaut: **C200.de 2023.000** Datum: **14.09.2023**

**Pos. BC200.de** **Verbunddurchlaufdecke**

**System**  
 Verbunddecke Durchlaufsystem  
 System im Endzustand  
 M 1.71

Gesamtlänge System:  $l_{tot} = 8,00$  m

Auflager	Lager	x [m]	$R_{Ed}$ [kN]	$R_{Ed}$ [kN]	$R_{Ed}$ [kN]	$R_{Ed}$ [kN]	$K_{Ed}$ [kN/m]
A		0,00	30,00	8,00	8,00	8,00	fest
B		4,00	30,00	8,00	8,00	8,00	fest
C		8,00	30,00	8,00	8,00	8,00	fest

**Montagezustand**  
 Kontinuierliche Unterstüzung des Stahlträgers.

**Material/ Querschnitt**  
 Verbundquerschnitt  
**Material**  
 von bis h [mm] b [mm]  
 C 25/30 0,00 8,00 160 1000

**Profilblech**  
 SHB S1 Super Hobelst SHB S1,  $t_0 = 0,88$  mm

**Verbundmittel**  

Name	Art	d [mm]	$\rho_{req}$ [%]
SB_1	Setzbohlen	30,0	6,0

**Einwirkungen**  
 Einwirkungen nach DIN EN 1990:2010-12

GK Ständige Einwirkung  
 Qk,N Ständige Einwirkung  
 Veränderliche Einwirkung  
 Kategorie A: Wohn- und Aufenthaltsräume  $t_w$

**Belastungen**  
 Belastungen auf das System  
 Endzustand  
 Größe: Belastung im Endzustand  
 Einwirkungen  
 Belastungsgrößen (Einwirkungsbezogen)  
 GK

mb AEC Software GmbH | Europaallee 14 | 67627 Kaiserslautern

# C300.de Verbund-Durchlaufträger

1.499,- EUR

## System

- Einfeld- und Durchlaufsystem mit Kragarmen
- Ermittlung der effektiven Querschnitte (mitttragende Beton-Plattenbreite)
- durchlaufender Stahlträger (Stütze gestoßen) oder biegetragfähige Verbindungen (Träger gestoßen)
- Berücksichtigung des Herstellungsablaufes, z.B. Einfeldsystem im Montagezustand, Durchlaufsystem im Endzustand
- Verbundmittelanordnung manuell/automatisch
- elastische Ermittlung der Schnittgrößen (Methode 1 oder 2), wahlweise mit Umlagerung nach Fließgelenk- oder Elastizitätstheorie (Methode 1 oder 2)
- Querschnitt
  - Walzprofile der Projekt-Stammdaten, Schweißprofile, Klassen 1 bis 3
  - Deckenaufbau als Massivdecke, mit Filigranplatte, Profilblech oder Additivdecke
  - beliebig abgestufte Querschnitte
- Zusatzlaschen an Ober-/Untergurt sowie Steg
  - Deckendurchbrüche und Stegausschnitte (rund oder eckig)
  - Matten- und Stabbewehrung für Decken und Träger

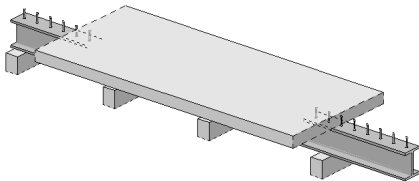

## Belastung

- Ermittlung der Eigenlast (automatisch)
- Gleichlasten
- Block- und Trapezlasten
- Einzellast und -moment
- Temperaturlasten
- Eingabe getrennt für Montage- und Endzustand

## Nachweise

- Grenzzustand der Tragfähigkeit, EC 4
  - Biegetragfähigkeit (E-E, E-P)
  - Querkrafttragfähigkeit mit Interaktion von Biegung und Querkraft
  - Verbundmittel und deren Verteilung
  - Ermittlung der Schubbewehrung (*erf. a<sub>s,quer</sub>*)
- Montagezustand, EC 4
  - Tragfähigkeit
- Grenzzustand der Gebrauchstauglichkeit, EC 4
  - Verformungsbeschränkungen (mit Überhöhungen, Kriechen und Schwinden)
  - Ermittlung der Eigenfrequenz unter Berücksichtigung des ungerissenen Querschnittanteils
  - Rissbreitenbeschränkung

## Norm

- Eurocode 4 – DIN EN 1994-1-1:2010-12

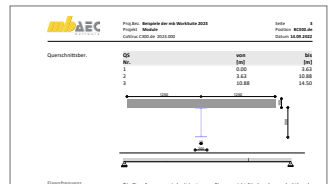

**Proj. Nr.:** MBG-Projekt-001-2024 **Seite:** 1 **Profil:** K300.de

**System:** Verbund-Einzelträger

**Abmessungen:** **Platf:** [m] **h:** 14,50

**Anschnitte:** **Leg. Typ:** RC **RC:** [m/m]

**Montagezustand:** - Konstruktive Unterstützung des Stahlträgers

**Material:** **Querschnitt:** **Material:** **wert** **bis** **h/100** **b/100** **h<sub>eff</sub>/100**

**Verbundmittel:** **Name:** ASt **Art:** [m] **d:** [m] **h<sub>eff</sub>:** [m]

**Einwirkungen:** Einwirkungen nach DIN EN 1990:2010-12

**GS:** Ständige Einwirkung

**GS-N:** Ständige Einwirkung



# C310.de Verbund-Einfeldträger

799,- EUR

## System

- Einfeldträger
- Ermittlung der effektiven Querschnitte (mitragende Plattenbreite)
- Verbundmittelanordnung manuell oder automatisch
- Berücksichtigung des Herstellungsablaufs
- elastische Ermittlung der Schnittgrößen
- Querschnitt
  - Walzprofile der Projekt-Stammdaten, Schweißprofile
  - Deckenaufbau als Massivdecke, mit Filigranplatte, Profilblech oder Additivdecke
- Zusatzlatten an Ober-/Untergurt sowie Steg
  - Matten- und Stabbewehrung für Decken und Träger
  - Vordimensionierung

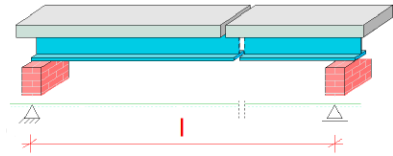

## Belastung

- Ermittlung der Eigenlast (automatisch)
- Gleichlasten
- Blocklasten
- Einzellast
- Eingabe getrennt für Montage- und Endzustand

## Nachweise

- Grenzzustand der Tragfähigkeit, EC 4
  - Biege- und Querkrafttragfähigkeit
  - Interaktion Biegung und Querkraft
  - Verbundmittel und deren Verteilung (linearisierter und genauer Teilverbund)
  - Ermittlung der Schubbewehrung (erf.  $a_{s,quer}$ )
  - Ermittlung der Dübeltragfähigkeit
- Montagezustand, EC 4
  - Tragfähigkeit
- Brandfall
  - Brandschutznachweis für kammergefüllte Stahlträger auf der Grundlage eines Rechenverfahrens der Stufe 2 (brandreduzierte Querschnitte)
- Grenzzustand der Gebrauchstauglichkeit, EC 4
  - Verformungsbeschränkungen (mit Überhöhungen, Kriechen und Schwinden)
  - Schwingungsverhalten (Abschätzung der Eigenfrequenz)

## Norm

- Eurocode 4 – DIN EN 1994-1-1:2010-12

**Proj. Nr. Beispiel der mb WorkSuite 2024**  
**Projekt: Beispiel**  
**Erstellt: 02.02.2024**

**System**  
**Verbund-Einfeldträger**

**Belastungen**  
 Einzellast: Belastung im Endzustand  
 Gleichlast: Belastungsprofilen (Stützabstände)

Einwirkung	GA	GA	GA	GA	GA	GA	GA	GA	GA
Streckenlasten	Einwirkung	1	1	1	1	1	1	1	1
Einw. GA	1	1	1	1	1	1	1	1	1

**Matten/Querschnitte**

Material	Be	Be	h	h	h	h
	[mm]	[mm]	[mm]	[mm]	[mm]	[mm]
Verbundmittelsystem	3000	180				
Stahl	300	2350				

**Einwirkungen**  
 GA: Ständige Einwirkung  
 Ständige Einwirkungen



## C390.de **Verbund-Trägerquerschnitte, Querschnittswerte, Dehnungsverteilung**

999,- EUR

### Querschnitt

- typische Verbundträgerquerschnitte
- Stahlprofil teilweise oder voll in die Betonplatte integriert
- Flachdeckensysteme
- Zusatzlaschen an Ober-/Untergurt sowie Steg
- Übernahme der Querschnittsdefinition aus C300.de, C310.de und C340.de

### Belastung

- Normalkraft-, Querkraft- und Momentenbeanspruchung als Bemessungswerte ( $M_{Ed}$ ,  $V_{Ed}$ ,  $N_{Ed}$ )

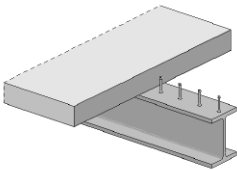

### Nachweise

- Grenzzustand der Tragfähigkeit, EC 4
  - Ermittlung der elastischen Querschnittswerte unter Berücksichtigung von Kriechen und Schwinden sowie Reißen des Betons
  - Spannungsüberlagerung infolge verschiedener Beanspruchungen (z.B. Kurz- und Langzeitlasten, Reißen, ...)
  - Dehnungsverteilung infolge vorgegebener Belastung
  - elastische und plastische Querschnittstragfähigkeit
  - dehnungsbegrenzte Querschnittstragfähigkeit
- Brandfall
  - Querschnittstragfähigkeit im Brandfall für kammergefüllte Stahlträger auf der Grundlage eines Rechenverfahrens der Stufe 2 (brandreduzierte Querschnitte)

### Norm

- Eurocode 4 – DIN EN 1994-1-1:2010-12

## C393.de **Verbund-Querschnitte, Träger mit großen Stegausschnitten** 999,- EUR

### Querschnitt

- Walzprofile der Projekt-Stammdaten, Schweißprofile
- Deckenaufbau als Massivdecke, mit Filigranplatte, Profilblech oder Additivdecke
- Deckenaufbau mit geoutetem Ortbeton
- Zusatzlaschen an Ober-/Untergurt sowie Steg
- Deckendurchbrüche und Stegausschnitte (rund oder eckig)
- Matten- und Stabbewehrung
- Übernahme der Querschnittsdefinition aus C300.de, C310.de und C340.de

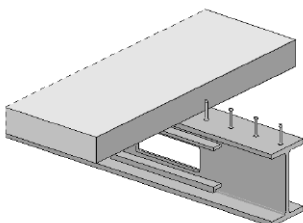

### Belastungen

- Momenten- und Querkraftbeanspruchung als Bemessungswerte ( $M_{Ed}$ ,  $V_{Ed}$ )

### Nachweise

- Grenzzustand der Tragfähigkeit, EC 4
  - Biege- und Querkrafttragfähigkeit unter Berücksichtigung der sekundären Beanspruchung ( $\Delta M$ ,  $\Delta V$ )
  - Interaktion Biegung und Querkraft
  - Verbundsicherung im Öffnungsbereich
  - Schubkraftausleitung in den Betongurt im Öffnungsbereich
  - Rückhängung der Querkraft im Betongurt

### Norm

- Eurocode 4 – DIN EN 1994-1-1:2010-12



# C401.de Verbund-Stützen mit Heißbemessung

2.499,- EUR

## System

- Krag- und Pendelstützen
- automatische oder manuelle Definition der Knicklängen
- Berücksichtigung von Stabilitätsbereichen
- elastische Ermittlung der Schnittgrößen nach Theorie I. und II. Ordnung
- Berücksichtigung von Imperfektionen
- Berücksichtigung der Einflüsse aus Kriechen und Schwinden
- Querschnitt
  - Walzprofile mit ausbetonierten Kammern
  - Rechteck- und Rundquerschnitte mit einbetoniertem Stahlprofil
  - betongefüllte Rechteck- und Rundprofile mit und ohne Stahlprofile
  - gekreuzte I-Profile (Achteck-Querschnitt)
  - symmetrische und unsymmetrische Bewehrungsanordnung
  - Stahlquerschnitte: I-Profile, Hohlprofile (rechteckig und rund), Vollquerschnitte (rechteckig und rund) und gekreuzte I-Profile
  - beliebig zusammengesetzte Bleche als Einstellprofil

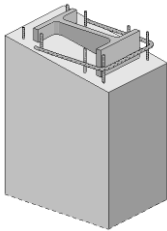

## Belastung

- Ermittlung der Eigenlast (automatisch)
- vertikale Normalkraft am Stützenkopf (wahlweise exzentrischer Angriff)
- zweiachsig horizontale Belastungen (Gleichlasten)
- Momente am Stützenkopf und -fuß
- Imperfektionen (Schiefstellung, Stich)

## Nachweise

- Grenzzustand der Tragfähigkeit, EC 4
  - zentrische Normalkraft
  - Normalkraft mit einachsiger, zweiseitiger Biegung
- Brandfall
  - Tragfähigkeiten (R30 ... R180) für kammergefüllte Stahlträger nach Rechenverfahren der Stufe 2 (brandreduzierte Querschnitte)
  - Brandschutznachweis für betongefüllte Rund- und Rechteckrohre auf Grundlage eines Rechenverfahrens der Stufe 2 (brandreduzierte Querschnitte)

## Norm

- Eurocode 4 – DIN EN 1994-1-1:2010-12
- Eurocode 4 – DIN EN 1994-1-4:2010-12

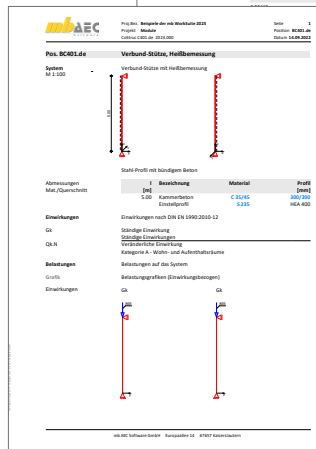
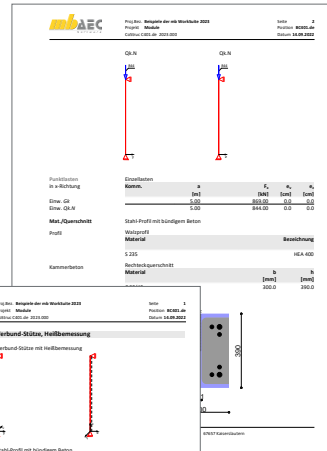

## Englische Ein- und Ausgabe für die mb WorkSuite

1.999,- EUR

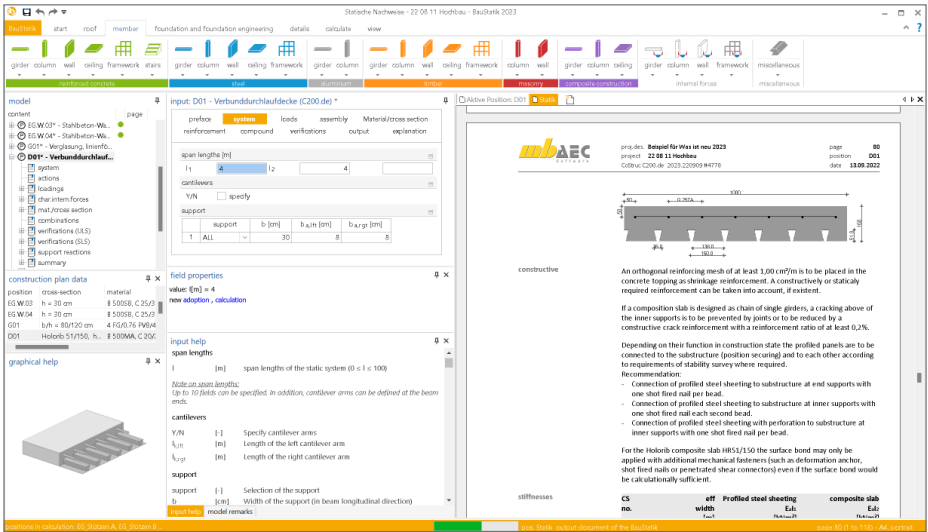

Die gesamte mb WorkSuite kann um die englische Sprache für alle Ausgaben und Eingaben erweitert werden.

So kann eine Statik in deutscher Sprache erstellt werden (Eingabe), das Statik-Dokument entsteht aber in englischer Sprache (Ausgabe). Es besteht auch die umgekehrte Möglichkeit, dass englischsprachige Anwender die mb WorkSuite in ihrer vertrauten Sprache bedienen, die Ausgaben aber weiterhin in deutscher Sprache entstehen.

Für die Anwendung in CoStruc bedeutet dies im Detail:

- Wechsel der Eingabesprache auf „Englisch“ (Oberfläche, Modul-Eingabe, Texthilfe und Dialoge). Sprachauswahl erfolgt im ProjektManager
- englische Ausgabe für alle Module (BauStatik, CoStruc, MicroFe, EuroSta, ...)
- Sprachauswahl erfolgt in den Dokument-Eigenschaften (unabhängig je Dokument wählbar)
- individuelle Layout-Gestaltung für englische Ausgaben über den LayoutEditor

# CoStruc 2024

Verbundbau-Module der Kretz Software GmbH

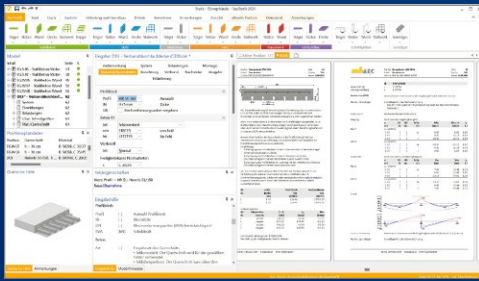





Die CoStruc-Module der Kretz Software GmbH bieten eine zuverlässige Berechnung und Nachweisführung für Verbundtragwerke. Sie sind nahtlos in die BauStatik der mb AEC Software GmbH integriert. Berechnungen mit Verbundbau-Modulen lassen sich einfach und effektiv mit Berechnungen durch BauStatik-Module, z.B. aus dem Bereich Stahl- oder Stahlbetonbau, ergänzen.

CoStruc und BauStatik sind Bestandteile der mb WorkSuite. Die mb WorkSuite umfasst Software aus dem gesamten AEC-Bereich: Architecture. Engineering. Construction.

## CoStruc

nach EC 4, DIN EN 1994-1-1:2010-12

### Verbundbau-Module

-  **C200.de Verbund-Decke** **999,- EUR**
- C300.de Verbund-Durchlaufträger** **1.499,- EUR**
-  **C310.de Verbund-Einfeldträger** **799,- EUR**
-  **C340.de Verbund-Durchlaufträger mit Heißbemessung** **1.999,- EUR**
- C390.de Verbund-Trägerquerschnitte, Querschnittswerte, Dehnungsverteilung** **999,- EUR**
-  **C393.de Verbund-Querschnitte, Träger mit großen Stegausschnitten** **999,- EUR**
- C400.de Verbund-Stützen** **1.499,- EUR**
-  **C401.de Verbund-Stützen mit Heißbemessung** **2.499,- EUR**

### Pakete

- CoStruc** **3.999,- EUR**  
C200.de, C300.de, C310.de, C400.de
- CoStruc+** **5.999,- EUR**  
C200.de, C310.de, C340.de, C390.de, C393.de, C401.de

-  Nachweisführung im Brandfall nach Eurocode 4-1-2 auf der Grundlage von rechnerischen Nachweisverfahren der Stufe 2 (Brandschutztechnische Gutachten)

© mb AEC Software GmbH. Alle Preise zzgl. Versandkosten und ges. MwSt. Für Einzelplatzlizenz Hardlock je Arbeitsplatz erforderlich (95,- EUR).  
Folgelizenz-/Netzwerkbedingungen auf Anfrage. Es gelten unsere Allgemeinen Geschäftsbedingungen. Änderungen & Irrtümer vorbehalten.  
Unterstützte Betriebssysteme: Windows® 10 (21H1), 64-Bit), Windows® 11 (64-Bit). Stand: September 2023

mb AEC Software GmbH  
Europaallee 14  
67657 Kaiserslautern

Tel. +49 631 550999-11  
Fax +49 631 550999-20  
info@mbaec.de | [www.mbaec.de](http://www.mbaec.de)





# VarKon

## Automatisierte Schal- und Bewehrungspläne für Einzelbauteile



### Allgemein

---

#### System

- Schal- und Bewehrungspläne für Einzelbauteile
- Import des Bauteils und der Bewehrung aus den BauStatik S-Modulen
- Verwaltung von Vorlagen
- tabellarische Eingabe und Bearbeitung des Bauteils und der Bewehrung

#### Material

- Materialien für Stahlbeton und Betonstahl aus Stammdaten für DIN EN 1992-1-1
  - Auswahl der Festigkeitsklassen
  - Ermittlung der Betondecke über Expositionsklassen
  - manuelle Vorgabe der Betondeckung möglich

#### Grafische Bearbeitung

- umfangreiche Erweiterungsmöglichkeiten durch 2D-Grafikelemente
  - Revisionsmarkierungen
  - Linien- und Polygonelemente
  - Rechteck- und Kreiselemente
- freies Platzieren von Texten und Textfeldern

- Platzieren von Grafik-Dateien (JGP, BMP,...)
- Katalogzugriff zur Komplettierung mit Standard-Elementen (gemeinsame Nutzung in der mb WorkSuite mit ViCADO und U050)

#### Ausgabe

- Bewehrungs- und / oder Schalplan
- Längsschnitte und / oder Draufsichten
- frei wählbare Querschnitte, beliebiger Anzahl
- Listen für
  - Biegerolldurchmesser
  - Material und Expositionsklassen
  - Biegelisten (wahlweise auf zusätzlicher Seite)
- freie Gestaltung des Planlayouts
  - Blattgrößen A0 bis A4 oder frei wählbar
  - Ausrichtung Hoch- oder Querformat
- freie Blatt- und Maßstabswahl, getrennt für Längs- und Querschnitte
- automatische Anordnung der Längs- und Querschnitte, inkl. manueller Steuerung
- automatische Positionierung der Bewehrung
- Bauteilbemaßung im Bewehrungsplan möglich



## V300.de Bewehrungsplan Durchlaufträger

499,- EUR

### System

- Einfeld- und Durchlaufträger mit oder ohne Kragarme
- Einzelbalken oder Plattenbalken
- feldweise unterschiedliche Querschnitte
- wählbare Anordnung der Querschnitte
- Stegaussparungen und Vouten
- Vorgabe der Expositionsclassen
- Import aus den BauStatik-Modulen S300.de und S340.de

### Bügelbewehrung

- Festlegung verschiedener Bügelbereiche über die Trägerlänge
- Bügelabstand automatisch oder fest
- verschiedene Bügeltypen wählbar (Haken, Winkelhaken)
- Bügeltypen bei Plattenbalken getrennt für Platte und Balken wählbar
- Berücksichtigung von Vouten und Öffnungen
- wahlweise Querstäbe bei Plattenbalken

### Mattenbewehrung

- Festlegung verschiedener Bereiche mit Bügelmatte über die Trägerlänge

### Längsbewehrung

- Feld- und Stützbewehrung
- Feld- bzw. Lagerbezogene Eingabe
- Ausbildung von Endhaken
- Steckbügel an Trägerenden
- Vorgabe von aufgebogenen Längseisen
- Berücksichtigung von Vouten und Öffnungen

### Norm

- Eurocode 2 – DIN EN 1992-1-1:2011-01

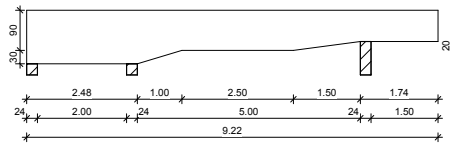
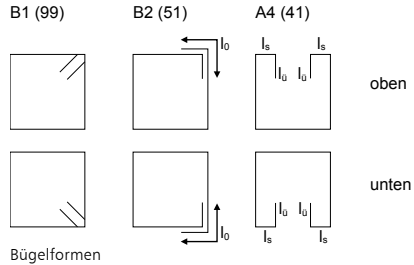

Schalplanausschnitt: mehrfach gevouteter Träger

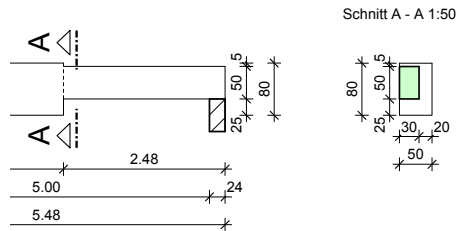

Schalplanausschnitt: Träger mit Querschnittsprung und Versatz

② 2Ø12 l=5.40

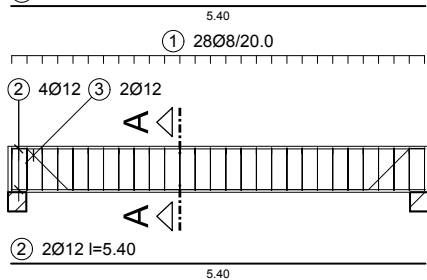

③ 2Ø12 l=6.15



Feldbewehrung mit Schubabiegung

**System**

- Stützen mit Rechteck- oder Rundquerschnitt
- Vorgabe der Stützenlänge
- Vorgabe der Expositionsclassen
- Import aus den BauStatik-Modulen S401.de, S402.de und U403.de

**Bügelbewehrung**

- Festlegung verschiedener Bügelbereiche über die Stützenhöhe
- wahlweise automatisch verminderte Bügelabstände für Kopf- und Fußbereich
- verschiedene Bügeltypen wählbar (Haken, Winkelhaken)
- Rundstützen wahlweise mit Wendelbewehrung
- Zwischenbügel wahlweise als S-Haken, Rechteckbügel oder rautenförmige Bügel

**Längsbewehrung**

- Vorgabe von Eckbewehrung, doppel-symmetrisch oder je Ecke getrennt
- Eckbewehrung wahlweise aus Einzelstäben oder Stabbündeln
- manuelle Verschiebung aus der Ecke möglich
- Vorgabe von seitlicher Bewehrung, symmetrisch, doppelsymmetrisch oder je Seite getrennt
- manuelle Verschiebung möglich

**Anschlussbewehrung**

- Endausbildung als Haken oder gerader Stab
- Verkröpfung möglich

**Norm**

- Eurocode 2 – DIN EN 1992-1-1:2011-01

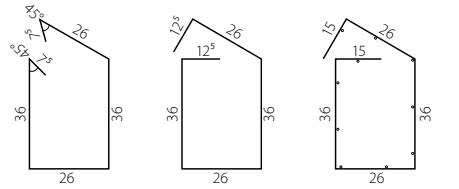

Biegeformen Rechteckbügel

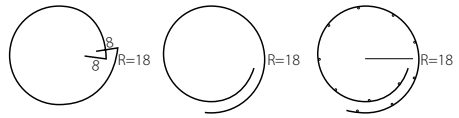

Biegeformen Kreisbügel

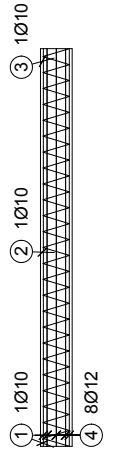

Stütze mit Wendel

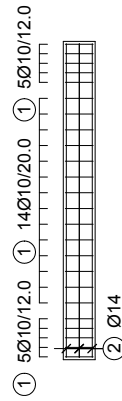

Kopf- und Fußbereich mit verminderten Bügelabständen

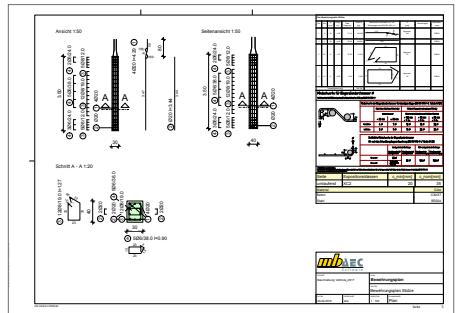

Bewehrungsplan, erstellt mit V400.de

V510.de **Bewehrungsplan Blockfundament****399,- EUR****System**

- rechteckige Blockfundamente
- Vorgabe von Länge, Breite und Dicke
- Darstellung einer Sauberkeitsschicht mit wählbarer Dicke
- Lasteinleitung an Oberkante
  - infolge Stahlbetonstützen mit Rund- oder Rechteckquerschnitt
  - runde oder rechteckige Lasteinleitung ohne Materialbezug, z.B. für Holz- oder Stahlstützen
  - zentrische oder exzentrische Lasteinleitung
- wahlweise mit Überschüttung
- Vorgabe einer Geländehöhe an GOK
- Import aus den BauStatik-Modulen S510.de und S511.de

**Fundamentbewehrung**

- Steuerung getrennt für Ober- und Unterseite und je Richtung
- Vorgabe von Stabstahl- oder Mattenbewehrung sowie aus beidem kombinierter Bewehrung
- Verteilung der Bewehrung erfolgt in Streifen, wahlweise mit gleichmäßigen oder ungleichmäßigen Breiten
- Auswahl der Biegeform
  - gerades Eisen
  - offener Bügel mit und ohne Haken
  - geschlossener Bügel

**Anschlussbewehrung**

- Vorgabe von Anschlussbewehrung für Stahlbetonstützen mit Rund- oder Rechteckquerschnitt
- Eckbewehrung und seitliche Bewehrung für Rechteckquerschnitte
- Umfangsbewehrung für Kreisquerschnitte
- wahlweise mit Haken
- manuelle Anordnung im Querschnitt möglich
- Erzeugen von Bügeln für Anschlussbewehrung innerhalb und oberhalb des Fundamentes

**Durchstanzbewehrung**

- Schrägstäbe sowie Bügel tangential oder radial
- Auswahl der Reihenanzahl für Bügel
- detaillierte Beschreibung der Schrägstäbe

**Norm**

- Eurocode 2 – DIN EN 1992-1-1:2011-01

gerade

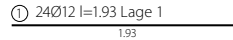

mit Endhaken

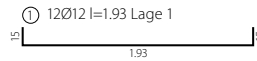

oben offener Bügel

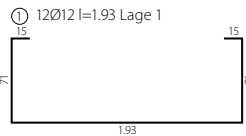

geschlossener Bügel

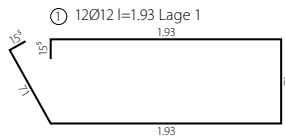

Biegeformen untere Fundamentbewehrung

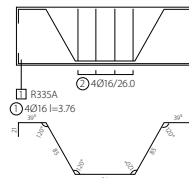

Schnitt Schrägstäbe

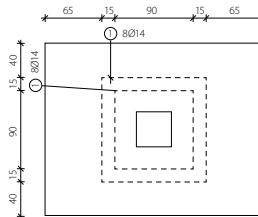

Draufsicht tangentielle Bügelanordnung

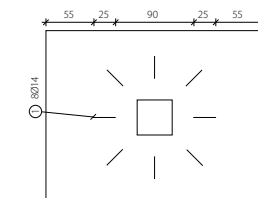

Draufsicht radiale Bügelanordnung

### System

- rechteckige Blockfundamente
- wahlweise verzahnte oder glatte Fuge
- Vorgabe von Länge, Breite und Dicke
- Darstellung einer Sauberkeitsschicht mit wählbarer Dicke
- Steuerung der Fuge inkl. Ausbildung der Verzahnung
- Lasteinleitung an Oberkante
  - infolge Stahlbetonstützen Rechteckquerschnitt
  - rechteckige Lasteinleitung ohne Materialbezug, z.B. für Holz- oder Stahlstützen
  - zentrische oder exzentrische Lasteinleitung
- wahlweise mit Überschüttung
- Vorgabe einer Geländehöhe an GOK
- Import aus den BauStatik-Modulen S510.de und S511.de

### Fundamentbewehrung

- Steuerung getrennt für Ober- und Unterseite und je Richtung
- Vorgabe von Stabstahl- oder Mattenbewehrung sowie aus beidem kombinierter Bewehrung
- Verteilung der Bewehrung erfolgt in Streifen, wahlweise mit gleichmäßigen oder ungleichmäßigen Breiten
- Auswahl der Biegeform
  - gerades Eisen
  - offener Bügel mit und ohne Haken
  - geschlossener Bügel

### Becherbewehrung

- optimierte Steuerung der Bewehrung für verzahnte oder glatte Fugen bzw. Becher
- verzahnte Fugen
  - vertikale Bügel je Becherseite mit Biegeform
    - Haken
    - Aufbiegung mit und ohne Haken
    - oben geöffneter Bügel
  - horizontale Bügel, geschlossen
- glatte Fugen
  - horizontale Stäbe
    - Spaltzugbewehrung
    - Zugbewehrung
  - horizontale Bügel, geschlossen
  - vertikale Bügel
    - oben geöffneter Bügel
    - Bügel mit Aufbiegung sowie mit und ohne Haken

### Durchstanzbewehrung

- Schrägstäbe sowie Bügel tangential oder radial
- Auswahl der Reihenanzahl für Bügel
- detaillierte Beschreibung der Schrägstäbe

### Norm

- Eurocode 2 – DIN EN 1992-1-1:2011-01

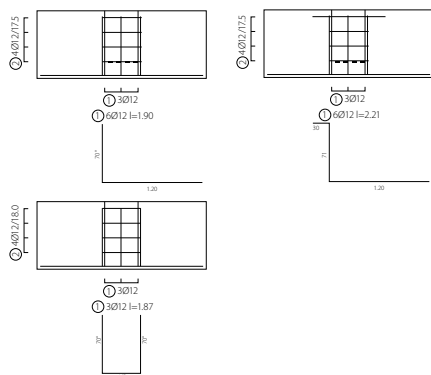

Beispiele Biegeformen Vertikalbügel

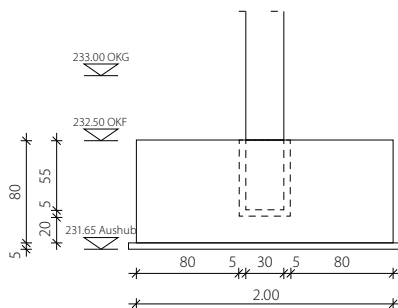

Schalplan Becherfundament mit Höhenkoten

# VarKon 2024

Automatisierte Schal- und Bewehrungspläne

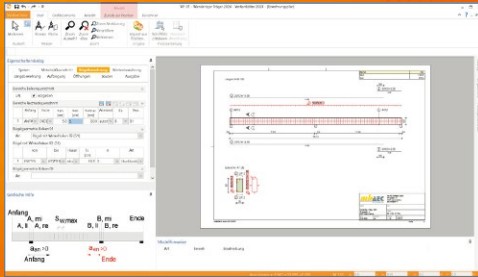

Mit VarKon-Modulen werden Schal- und Bewehrungspläne für Bauteile automatisiert erzeugt. Das Erzeugen der Pläne erfolgt allerdings nicht über eine grafische Konstruktion, sondern über die Eingabe der entsprechenden Parameter in einer speziell hierfür vorbereiteten Benutzeroberfläche. Dies ermöglicht eine schnelle Generierung von Bewehrungsplänen ohne lange Bearbeitungszeit.

VarKon ist ein Bestandteil der mb WorkSuite. Die mb WorkSuite umfasst Software aus dem gesamten AEC-Bereich: Architecture, Engineering, Construction.

## VarKon 2024

nach EC 2, DIN EN 1992-1-1:2011-01

<b>V300.de Bewehrungsplan Durchlaufträger</b>	<b>499,- EUR</b>
<b>V400.de Bewehrungsplan Stütze</b>	<b>499,- EUR</b>
<b>V510.de Bewehrungsplan Blockfundament</b>	<b>399,- EUR</b>
<b>V511.de Bewehrungsplan Becherfundament</b>	<b>399,- EUR</b>

© mb AEC Software GmbH. Alle Preise zzgl. Versandkosten und ges. MwSt. Für Einzelplatzlizenz Hardlock je Arbeitsplatz erforderlich (95,- EUR).  
Folgelizenz-/Netzwerkbedingungen auf Anfrage. Es gelten unsere Allgemeinen Geschäftsbedingungen. Änderungen & Irrtümer vorbehalten.  
Unterstützte Betriebssysteme: Windows® 10 (21H1, 64-Bit), Windows® 11 (64-Bit). Stand: September 2023

mb AEC Software GmbH  
Europaallee 14  
67657 Kaiserslautern

Tel. +49 631 550999-11  
Fax +49 631 550999-20  
info@mbaec.de | [www.mbaec.de](http://www.mbaec.de)



# Servicevertragskonditionen

## Programmsysteme

mb AEC Software GmbH	Erstlizenz		Folgelizenz	
	L	XL	L	XL
Ing <sup>+</sup>	199,-	229,-	187,-	202,-
BauStatik	79,-	94,-	59,-	64,-
MicroFe	79,-	94,-	49,-	54,-
ViCADO.ing	79,-	94,-	79,-	84,-
ViCADO.ing Ergänzung	49,-	49,-	49,-	49,-
ViCADO.arc	49,-	64,-	49,-	54,-
ViCADO.arc Ergänzung	19,-	19,-	19,-	19,-
StrukturEditor	30,-	40,-	30,-	35,-
EuroSta.stahl	49,-	64,-	34,-	39,-
EuroSta.stahl Ergänzung	34,-	34,-	19,-	19,-
EuroSta.holz	49,-	64,-	34,-	39,-
EuroSta.holz Ergänzung	34,-	34,-	19,-	19,-
MicroFe 3D – Massivbau-Aussteifungssysteme (M130.de)	30,-	40,-	30,-	35,-
ProfilEditor	15,-	25,-	5,-	5,-
Weitere Ein- und Ausgabesprachen für die mb WorkSuite	10,-	15,-	5,-	5,-
Kretz Software GmbH	Erstlizenz		Folgelizenz	
	L	XL	L	XL
CoStruc	79,-	94,-	79,-	84,-

## Programmsysteme - Option A (Ausland)

<b>mb AEC Software GmbH</b>	<b>Erstlizenz</b>	<b>Folgelizenz</b>
Ing <sup>+</sup>	229,-	202,-
BauStatik	94,-	64,-
MicroFe	94,-	54,-
ViCADO.ing	94,-	84,-
ViCADO.ing Ergänzung	49,-	49,-
ViCADO.arc	64,-	54,-
ViCADO.arc Ergänzung	19,-	19,-
StrukturEditor	40,-	35,-
EuroSta.stahl	64,-	39,-
EuroSta.stahl Ergänzung	34,-	19,-
EuroSta.holz	64,-	39,-
EuroSta.holz Ergänzung	34,-	19,-
MicroFe 3D – Massivbau-Aussteifungssysteme (M130.de)	40,-	35,-
ProfilEditor	25,-	5,-
Weitere Ein- und Ausgabesprachen für die mb WorkSuite	15,-	5,-
<b>Kretz Software GmbH</b>	<b>Erstlizenz</b>	<b>Folgelizenz</b>
CoStruc	94,-	84,-

Für die Serviceverträge einzelner Module werden als Option A die Preise der Option XL angesetzt.

BauStatik.ultimate-Module	Erstlizenz		Folgelizenz	
	L	XL	L	XL
U018 Tabellenkalkulation	20,-	30,-	20,-	25,-
U050 SkizzenEditor	20,-	30,-	20,-	25,-
U051 Positionsplan	20,-	30,-	20,-	25,-
U261.de Stahl-Trägerrost	20,-	30,-	20,-	25,-
U351.de Kran- und Katzbahnträger, Einfeldsysteme	20,-	30,-	20,-	25,-
U355.de Aluminium-Durchlaufträger, Querschnitts- und Stabilitätsnachweise	20,-	30,-	20,-	25,-
U361.de Kran- und Katzbahnträger	20,-	30,-	20,-	25,-
U362.de Spannbettbinder	20,-	30,-	20,-	25,-
U363.de Stahl-Durchlaufträger nach Spannungstheorie II. Ordnung	20,-	30,-	20,-	25,-
U403.de Stahlbeton-Stütze mit Heißbemessung (Krag- und Pendelstütze)	20,-	30,-	20,-	25,-
U408.de Aluminium-Stütze	20,-	30,-	20,-	25,-
U410.de Holz-Stützensystem	20,-	30,-	20,-	25,-
U411.de Stahlbeton-Stützensystem	20,-	30,-	20,-	25,-
U412.de Stahlbeton-Stützensystem mit Heißbemessung (Krag-, Pendel-, allg. Stützen)	20,-	30,-	20,-	25,-
U414.de Stahl-Stützensystem	20,-	30,-	20,-	25,-
U415.de Stahl-Stützensystem nach Spannungstheorie II. Ordnung	20,-	30,-	20,-	25,-
U450.de Stahlbeton-Aussteifungskern mit Erdbebenbemessung	20,-	30,-	20,-	25,-
U630.de Stahl-Rahmensystem	20,-	30,-	20,-	25,-
U632.de Stahlbeton-Aussteifungsrahmen	20,-	30,-	20,-	25,-
U726.de Stahlbeton-Konsolsystem	20,-	30,-	20,-	25,-
U811.de Aussteifungssystem mit Windlastverteilung	20,-	30,-	20,-	25,-
U853.de Stahlbeton-Querschnitte, Analyse im Brandfall	20,-	30,-	20,-	25,-



BauStatik.ultimate-Module   Ergänzung	Erstlizenz		Folgelizenz	
	L	XL	L	XL
U018 Tabellenkalkulation	5,-	10,-	5,-	5,-
U050 SkizzenEditor	5,-	10,-	5,-	5,-
U051 Positionsplan	5,-	10,-	5,-	5,-
U261.de Stahl-Trägerrost	5,-	10,-	5,-	5,-
U351.de Kran- und Katzbahnträger, Einfeldsysteme	10,-	15,-	10,-	10,-
U355.de Aluminium-Durchlaufträger, Querschnitts- und Stabilitätsnachweise	10,-	15,-	10,-	10,-
U361.de Kran- und Katzbahnträger	10,-	15,-	10,-	10,-
U362.de Spannbettbinder	10,-	15,-	10,-	10,-
U363.de Stahl-Durchlaufträger nach Spannungstheorie II. Ordnung	10,-	15,-	10,-	10,-
U403.de Stahlbeton-Stütze mit Heißbemessung (Krag- und Pendelstütze)	10,-	15,-	10,-	10,-
U408.de Aluminium-Stütze	10,-	15,-	10,-	10,-
U410.de Holz-Stützensystem	5,-	10,-	5,-	5,-
U411.de Stahlbeton-Stützensystem	5,-	10,-	5,-	5,-
U412.de Stahlbeton-Stützensystem mit Heißbemessung (Krag-, Pendel-, allg. Stützen)	10,-	15,-	10,-	10,-
U414.de Stahl-Stützensystem	5,-	10,-	5,-	5,-
U415.de Stahl-Stützensystem nach Spannungstheorie II. Ordnung	10,-	15,-	10,-	10,-
U450.de Stahlbeton-Aussteifungskern mit Erdbebenbemessung	10,-	15,-	10,-	10,-
U630.de Stahl-Rahmensystem	5,-	10,-	5,-	5,-
U632.de Stahlbeton-Aussteifungsrahmen	10,-	15,-	10,-	10,-
U726.de Stahlbeton-Konsolensystem	5,-	10,-	5,-	5,-
U811.de Aussteifungssystem mit Windlastverteilung	5,-	10,-	5,-	5,-
U853.de Stahlbeton-Querschnitte, Analyse im Brandfall	5,-	10,-	5,-	5,-

MicroFe-Module	Erstlizenz		Folgelizenz	
	L	XL	L	XL
M031.de Lastmodell Gebäudehülle für MicroFe u. EuroSta	15,-	20,-	10,-	10,-
M032 Lastmodell Flüssigkeit	10,-	15,-	5,-	5,-
M280 Bettung mit Volumenelementen	15,-	20,-	5,-	5,-
M317.de Wandartiger Träger (ebene Systeme)	15,-	20,-	5,-	5,-
M352.de Verformungsnachweis Zustand II für Platten (ebene Systeme)	10,-	15,-	5,-	5,-
M353.de Verformungsnachweis Zustand II für Platten (räumliche Systeme)	15,-	20,-	5,-	5,-
M355.de Nachweis für WU-Beton und wassergefährdende Stoffe	10,-	15,-	5,-	5,-
M356.de Aussteifungstragwerke aus Brettsperrholz	10,-	20,-	10,-	10,-
M357.de Aussteifungstragwerke aus Holz-Ständerwänden	10,-	20,-	10,-	10,-
M358.de Aussteifungstragwerke aus Holzwerkstoff	10,-	20,-	10,-	10,-
M370.de Bemessung von Straßenbrücken ...	25,-	30,-	10,-	10,-
M371.de Bemessung von Eisenbahnbrücken ...	30,-	35,-	15,-	15,-
M480 Rotationssymmetrische Schalentragswerke	15,-	20,-	10,-	10,-
M500 Berechnung nach Theorie III. Ordnung	15,-	20,-	10,-	10,-
M510 Grundfrequenz, Grundswingformen	10,-	15,-	5,-	5,-
M513 Erdbebenuntersuchung für MicroFe u. EuroSta	20,-	25,-	10,-	10,-
M530 System- und Lastsituationen für MicroFe u. EuroSta	30,-	35,-	15,-	15,-
M531 Verformungsausgleich im Baufortschritt (MicroFe u. EuroSta)	30,-	35,-	15,-	15,-
Bemessung Brettsperrholz in MicroFe: <ul style="list-style-type: none"> <li>• M322.de Scheibentragswerke ...</li> <li>• M332.de Plattentragswerke ...</li> <li>• M342.de Schalentragswerke, Faltwerke ...</li> </ul>	30,-	35,-	15,-	15,-
Bemessung Holzwerkstoff in MicroFe: <ul style="list-style-type: none"> <li>• M323.de Scheibentragswerke ...</li> <li>• M333.de Plattentragswerke ...</li> <li>• M343.de Schalentragswerke, Faltwerke ...</li> </ul>	30,-	35,-	15,-	15,-

MicroFe-Module   Ergänzung	Erstlizenz		Folgelizenz	
	L	XL	L	XL
M031.de Lastmodell Gebäudehülle für MicroFe u. EuroSta	5,-	15,-	5,-	5,-
M032 Lastmodell Flüssigkeit	5,-	15,-	5,-	5,-
M280 Bettung mit Volumenelementen	5,-	15,-	5,-	5,-
M317.de Wandartiger Träger (ebene Systeme)	5,-	15,-	5,-	5,-
M352.de Verformungsnachweis Zustand II für Platten (ebene Systeme)	5,-	15,-	5,-	5,-
M353.de Verformungsnachweis Zustand II für Platten (räumliche Systeme)	5,-	15,-	5,-	5,-
M355.de Nachweis für WU-Beton und wassergefährdende Stoffe	5,-	15,-	5,-	5,-
M356.de Aussteifungstragwerke aus Brettsper Holz	10,-	20,-	10,-	10,-
M357.de Aussteifungstragwerke aus Holz-Ständerwänden	10,-	20,-	10,-	10,-
M358.de Aussteifungstragwerke aus Holzwerkstoff	10,-	20,-	10,-	10,-
M370.de Bemessung von Straßenbrücken ...	10,-	20,-	10,-	10,-
M371.de Bemessung von Eisenbahnbrücken ...	10,-	20,-	10,-	10,-
M480 Rotationssymmetrische Schalentragwerke	5,-	15,-	5,-	5,-
M500 Berechnung nach Theorie III. Ordnung	5,-	15,-	5,-	5,-
M510 Grundfrequenz, Grundsichwingformen (im MicroFe-SV enthalten)	0,-	0,-	0,-	0,-
M513 Erdbebenuntersuchung für MicroFe u. EuroSta	10,-	20,-	10,-	10,-
M530 System- und Lastsituationen für MicroFe u. EuroSta	10,-	20,-	10,-	10,-
M531 Verformungsausgleich im Baufortschritt (MicroFe u. EuroSta)	10,-	20,-	10,-	10,-
Bemessung Brettsper Holz in MicroFe: • M322.de Scheibentragwerke ... • M332.de Plattentragwerke ... • M342.de Schalentragwerke, Faltwerke ...	10,-	20,-	10,-	10,-
Bemessung Holzwerkstoff in MicroFe: • M323.de Scheibentragwerke ... • M333.de Plattentragwerke ... • M343.de Schalentragwerke, Faltwerke ...	10,-	20,-	10,-	10,-

StrukturEditor-Module	Erstlizenz		Folgelizenz	
	L	XL	L	XL
E050.de Bauteil-Gruppen für Stahlbeton-Stützen	5,-	10,-	5,-	5,-

ViCADO-Module	Erstlizenz		Folgelizenz	
	L	XL	L	XL
ViCADO.ausschreibung	10,-	15,-	10,-	10,-
ViCADO.3d-scan	5,-	10,-	5,-	5,-
ViCADO.geg	5,-	10,-	5,-	5,-
ViCADO.flucht+rettung	5,-	10,-	5,-	5,-
ViCADO.pos	5,-	10,-	5,-	5,-
ViCADO.pdf	5,-	10,-	5,-	5,-
ViCADO.pdf (bei vorhandenem ViCADO.arc/ing-SV)	0,-	0,-	0,-	0,-
ViCADO.solar	5,-	10,-	5,-	5,-
ViCADO.dae/fbx	5,-	10,-	5,-	5,-

EuroSta.stahl-Module	Erstlizenz		Folgelizenz	
	L	XL	L	XL
M740.de Stahl-Nachweise im Brandfall	15,-	20,-	10,-	10,-
<b>Ergänzung</b>				
M740.de Stahl-Nachweise im Brandfall	5,-	15,-	5,-	5,-

VarKon-Module	Erstlizenz		Folgelizenz	
	L	XL	L	XL
V300.de Bewehrungsplan Durchlaufträger	10,-	15,-	5,-	10,-
V400.de Bewehrungsplan Stütze	10,-	15,-	5,-	10,-
V510.de Bewehrungsplan Blockfundament V511.de Bewehrungsplan Becherfundament	10,-	15,-	5,-	10,-
<b>Ergänzung</b>				
V300.de Bewehrungsplan Durchlaufträger	5,-	10,-	5,-	5,-
V400.de Bewehrungsplan Stütze	5,-	10,-	5,-	5,-
V510.de Bewehrungsplan Blockfundament V511.de Bewehrungsplan Becherfundament	5,-	10,-	5,-	5,-

## BIMwork-Module

	Erstlizenz		Folgelizenz	
	L	XL	L	XL
BIMwork.ifc Austausch von virtuellen Gebäudemodellen	10,-	15,-	10,-	10,-
BIMwork.saf Austausch von Struktur-Analyse-Modellen	10,-	15,-	10,-	10,-

Monatliche Kosten zzgl. MwSt.  
Änderungen & Irrtümer vorbehalten.  
Stand: September 2023

## Anmerkungen

- Der Servicevertrag (SV) „Erstlizenz“ gilt für die 1. Nutzung.
- Der SV „Folgelizenz“ gilt für eine Folgelizenz, ist also ab der 2. Nutzung je Folgelizenz abzuschließen.
- Alle SV sind in derselben Option (L, XL) abzuschließen.
- Alle SV sind mit derselben Zahlungsweise (monatlich, halbjährlich) abzuschließen.
- Alle SV sind im gleichen Typ (A oder Nicht-A) abzuschließen.
- Der SV „StrukturEditor“ beinhaltet alle StrukturEditor-Module eines Arbeitsplatzes, außer den unter „StrukturEditor-Module“ aufgeführten Modulen.
- Der SV „MicroFe“ beinhaltet alle MicroFe-Module eines Arbeitsplatzes, außer den unter „MicroFe-Module“ aufgeführten Modulen.
- Der SV „MicroFe-Module Ergänzung“ setzt einen MicroFe- oder Ing<sup>+</sup>-SV auf demselben Arbeitsplatz voraus.
- Der SV „Ing<sup>+</sup>“ beinhaltet die SV „BauStatik“, „MicroFe“ und „ViCADO.ing“ eines Arbeitsplatzes.
- Der SV „Ing<sup>+</sup>“ ist an einen Arbeitsplatz gebunden, d.h. er kann nur abgeschlossen werden, wenn BauStatik, MicroFe und ViCADO.ing auf einem Arbeitsplatz lizenziert sind.
- Der SV „CoStruc“ beinhaltet alle CoStruc-Module eines Arbeitsplatzes.
- Der SV „ViCADO.ing“ beinhaltet ViCADO.ing sowie alle ViCADO-Zusatzmodule eines Arbeitsplatzes, außer den unter „ViCADO-Module“ aufgeführten Zusatzmodulen.
- Der SV „ViCADO.arc“ beinhaltet ViCADO.arc sowie alle ViCADO-Zusatzmodule eines Arbeitsplatzes, außer den unter „ViCADO-Module“ aufgeführten Zusatzmodulen.
- Der SV „ViCADO.ing Ergänzung“ setzt einen bestehenden ViCADO.arc-SV auf demselben Arbeitsplatz voraus.
- Der SV „ViCADO.arc Ergänzung“ setzt einen bestehenden ViCADO.ing-SV oder Ing<sup>+</sup>-SV auf demselben Arbeitsplatz voraus.
- SV ViCADO.pdf nur erforderlich, wenn kein Ing<sup>+</sup>-, kein ViCADO.ing- und kein ViCADO.arc-SV auf demselben Arbeitsplatz besteht.
- SV ViCADO.pos nur erforderlich, wenn kein Ing<sup>+</sup>- und kein ViCADO.ing-SV auf demselben Arbeitsplatzes besteht.
- Der SV „EuroSta.stahl Ergänzung“ setzt einen MicroFe- oder Ing<sup>+</sup>-SV auf demselben Arbeitsplatz voraus.
- Der SV „EuroSta.holz Ergänzung“ setzt einen MicroFe- oder Ing<sup>+</sup>-SV auf demselben Arbeitsplatz voraus.
- Die SV „VarKon Ergänzung“ und „BauStatik.ultimate Ergänzung“ setzen einen Ing<sup>+</sup> - oder BauStatik-SV auf demselben Arbeitsplatz voraus.

# Hotline

Kompetente Unterstützung  
bei dringenden Fragen



Unsere Telefon-Hotline ist ein Service für alle Anwender, die während der Arbeit mit der mb WorkSuite Rücksprache mit erfahrenen Fachleuten nehmen möchten.

## Telefonische Beratung

Wir benötigen immer Ihre **Kundennummer**, Ihren **Namen** und die **Version**, zu welcher Sie eine Frage haben. Generell gilt, je konkreter und vollständiger Ihre Anfrage ist, desto aussichtsreicher ist die zügige und zutreffende Bearbeitung.

## Bearbeitungsgrundsätze

Wir verwenden ein Ticketsystem, mit dem wir die Vorgänge konsequent bearbeiten, so dass kein begonnener Vorgang verloren geht.

E-Mails, die uns unaufgefordert erreichen, werden je nach Auslastung beantwortet oder bleiben kommentarlos unbeantwortet. Priorität hat die Telefon-Hotline im XL-Service, dann die kostenpflichtige Hotline, dann die Anfragen per Mail.

Die beste Telefon-Hotline ersetzt weder Schulungen noch Einarbeitung in ein Programmsystem.

## Ausführliche Bearbeitung

Manche Hotline-Anfragen können nicht im Rahmen eines Telefonates bearbeitet werden. In solchen Fällen können Sie uns mit einer ausführlichen Bearbeitung beauftragen. Wir berechnen in diesem Fall eine Pauschale zur Prüfung der Anfrage von 25 EUR und nach Auftragsannahme pro angefangene Stunde 95 EUR. Stellen wir bei der Bearbeitung fest, dass es sich um ein Problem unserer Software handelt, berechnen wir keine Kosten.

## Erreichbarkeit der Telefon-Hotline

Montag - Freitag von 9 - 13 Uhr und 14 - 17 Uhr

## Telefon-Hotline für Anwender mit XL-Servicevertrag

Die Rufnummern werden bei Vertragsabschluss bekannt gegeben.

## Telefon-Hotline für Anwender ohne XL-Servicevertrag

0900 / 1790 001 - 10	Installation, ProjektManager
0900 / 1790 001 - 20	BauStatik, VarKon
0900 / 1790 001 - 33	StrukturEditor
0900 / 1790 001 - 30	ViCADo
0900 / 1790 001 - 40	MicroFe, PlaTo
0900 / 1790 001 - 50	EuroSta, ProfilEditor
0900 / 1790 001 - 60	CoStruc



# Ihre Ansprechpartner

für Produkte der mb AEC Software GmbH

## mb-Vertrieb



mb AEC Software GmbH  
Europaallee 14, 67657 Kaiserslautern

**Dipl.-Ing. Uli Höhn**  
Tel.: 0631 550999-12  
Fax: 0631 550999-20  
u.hoehn@mbaec.de



mb AEC Software GmbH  
Europaallee 14, 67657 Kaiserslautern

**Dipl.-Ing. Kurt Rosznagel**  
Tel.: 0631 550999-16  
Fax: 0631 550999-26  
m.rosznagel@mbaec.de



mb AEC Software GmbH  
Europaallee 14, 67657 Kaiserslautern

**Dipl.-Ing. (FH) Annette Linder**  
Tel.: 0631 550999-10  
Fax: 0631 550999-20  
a.linder@mbaec.de



mb AEC Software GmbH  
Europaallee 14, 67657 Kaiserslautern

**Dipl.-Ing. Kurt Kraaz**  
Tel.: 0631 550999-18  
Fax: 0631 550999-20  
k.kraaz@mbaec.de



mb AEC Software GmbH  
Europaallee 14, 67657 Kaiserslautern

**Dipl.-Ing. David Hübel**  
Tel.: 0631 550999-14  
Fax: 0631 550999-20  
d.huebel@mbaec.de

## Vertriebspartner



Softwareberatung Rohrmoser  
Bachstraße 6, 86971 Peiting

**Dipl.-Ing. Armin Rohrmoser**  
Tel.: 08861 25975-61, Fax: 08861 25975-62  
info@sb-rohrmoser.de



Softwareberatung Eichenauer  
Wilmsdorfer Str. 128 / 2.OG, 10627 Berlin

**Dipl.-Ing. (FH) Ulrich Eichenauer**  
Tel.: 030 390350-05, Fax: 030 390350-06  
berlin@mbaec.de  
www.mb-programme.de



TragWerk Software - Döking + Purtak GbR  
Prellerstraße 9, 01309 Dresden

**Dipl.-Ing. Wolfgang Döking**  
Tel.: 0351 43308-50, Fax: 0351 43308-55  
info@tragwerk-software.de  
www.tragwerk-software.de



DI Kraus + CO GmbH  
W. A. Mozartgasse 29, A-2700 Wiener Neustadt

**Ing. Guido Krenn**  
Tel.: +43 2622 894-9713, Fax: -96  
krenn@dikraus.at  
www.dikraus.at